

УТВЕРЖДАЮ

Директор
ООО «ТПК «Виталия»
С.В. Шаповалов
2021 г.



Столик медицинский в вариантах исполнения
по ТУ 32.50.30-003-77929798-2018

Паспорт

Изделие: Столик медицинский СИП

вариант исполнения: СИП2-1

ТУ 32.50.30-003-77929798-2018

Информация получена с официального
Федеральной службы по надзору в сфере
www.gosznachnadzor.ru

1. Назначение изделия

Столик медицинский предназначен для размещения медицинских инструментов, расходных материалов, медикаментов и медицинского оборудования при оснащении медицинских диагностических и лечебных кабинетов, операционных блоков, реанимаций, лабораторий и палат стационаров

2. Технические данные и конструкция

Габаритные размеры (глубина, ширина, высота), мм:
540*500*900

Покрытие полимерно-порошковое.

3. Комплект поставки

Столик в сборе – 1 шт.

Колесо – 4 шт.

Паспорт – 1 шт.

4. Подготовка к работе

Распакуйте изделие в сухом помещении при температуре окружающей среды +10...+35°C.

Произведите санитарную обработку изделия: обработайте наружные и внутренние поверхности изделия салфеткой из бязи ГОСТ 11680 или марли ГОСТ 11109, смоченной 3% р-ром перекиси водорода ГОСТ 177 с добавлением 0,5% моющего средства или этиловым спиртом. Салфетка должна быть отжата.

5. Правила ухода

Изделие эксплуатируется в сухих проветриваемых помещениях при температуре воздуха от +18°C до +35°C и относительной влажности воздуха от 45 до 80% .

Следует оберегать поверхность мебели и её конструктивные элементы от механических повреждений, которые могут быть вызваны воздействием твёрдых предметов, абразивных порошков, а также чрезмерными физическими нагрузками.

Поверхности изделия устойчивы к дезинфекции разрешенными средствами для дезинфекционной обработки поверхностей в соответствии с СанПиН 2.1.3.2630-10 и с действующими НТД на эти средства и ОСТ 42-21-2, МУ 287-113Б утвержденными МЗ РФ 30.12.1998г. с соблюдением предписанных концентраций растворов. Применение механических методов очистки при

дезинфекции запрещается. Применение дезинфицирующих средств содержащих хлор или веществ, способных выделять хлор или активный кислород в процессе применения запрещается, это приводит к коррозии элементов изготовленных из нержавеющей стали и не рассматривается как гарантийный случай.

6. Сведения о хранении

Изделия в упаковке предприятия-изготовителя должна храниться в крытых помещениях отправителя (получателя) при температуре не ниже +2°C и относительной влажности воздуха от 40 до 70%.

Срок годности изделий составляет 10 лет

7. Сведения о приемке

Изделие соответствует ТУ 32.50.30-003-77929798-2018 и признано годным к эксплуатации.

Заводской номер _____

Дата выпуска _____ Дата продажи _____

8. Гарантийные обязательства

Гарантийный срок хранения – 1 год.

Гарантийный срок эксплуатации при соблюдении потребителем условий эксплуатации, хранения и транспортирования – 18 месяцев с момента ввода в эксплуатацию.

9. Сведения о рекламациях

Рекламации в установленном порядке предъявляются предприятию изготовителю по адресу: 620017, Свердловская область, город Екатеринбург, улица Шефская, дом 3А, литер 9

Информация получена с официального сайта
Федеральной службы по надзору в сфере
www.goszdravnadzor.ru

прешнуровано и пронумеровано
Количество страниц 2
Директор
ООО «ТПК «Виталия»



Шаповал

В.

ООО «ТПК «Виталия» 620017, Свердловская область,
г.Екатеринбург ул. Шефская 3А, Литер 9

УТВЕРЖДАЮ

Директор

ООО «ТПК «Виталия»

С.В. Шаповалов

«01» 09 2021 г.



Столик медицинский в вариантах исполнения
по ТУ 32.50.30-003-77929798-2018

Паспорт

Изделие: Столик медицинский СИП

вариант исполнения: СИП2-2

ТУ 32.50.30-003-77929798-2018

Информация получена с официального

Федеральной службы по надзору в сфере

www.goszdravnadzor.ru

1. Назначение изделия

Столик медицинский предназначен для размещения медицинских инструментов, расходных материалов, медикаментов и медицинского оборудования при оснащении медицинских диагностических и лечебных кабинетов, операционных блоков, реанимаций, лабораторий и палат стационаров

2. Технические данные и конструкция

Габаритные размеры (глубина, ширина, высота), мм, 650*550*910
Покрытие полимерно-порошковое.

3. Комплект поставки

Столик в сборе – 1 шт.
Колесо – 4 шт.
Паспорт – 1 шт.

4. Подготовка к работе

Распакуйте изделие в сухом помещении при температуре окружающей среды +10...+35°C.
Произведите санитарную обработку изделия; обработайте наружные и внутренние поверхности изделия салфеткой из бязи ГОСТ 11680 или марли ГОСТ 11109, смоченной 3% р-ром перекиси водорода ГОСТ 177 с добавлением 0,5% моющего средства или этиловым спиртом. Салфетка должна быть отжата.

5. Правила ухода

Изделие эксплуатируется в сухих проветриваемых помещениях при температуре воздуха от +18°C до +35°C и относительной влажности воздуха от 45 до 80% .

Следует оберегать поверхность мебели и её конструктивные элементы от механических повреждений, которые могут быть вызваны воздействием твёрдых предметов, абразивных порошков, а также чрезмерными физическими нагрузками.

Поверхности изделия устойчивы к дезинфекции разрешенными средствами для дезинфекционной обработки поверхностей в соответствии с СанПиН 2.1.3.2630-10 и с действующими НТД на эти средства и ОСТ 42-21-2, МУ 287-113Б утвержденными МЗ РФ 30.12.1998г. с соблюдением предписанных концентраций растворов. Применение механических методов очистки при дезинфекции запрещается. Применение дезинфицирующих средств

содержащих хлор или веществ, способных выделять хлор или активный кислород в процессе применения запрещается, это приводит к коррозии элементов изготовленных из нержавеющей стали и не рассматривается как гарантийный случай.

6. Сведения о хранении

Изделия в упаковке предприятия-изготовителя должна храниться в крытых помещениях отправителя (получателя) при температуре не ниже +2°C и относительной влажности воздуха от 40 до 70%.

Срок годности изделий составляет 10 лет

7. Сведения о приемке

Изделие соответствует ТУ 32.50.30-003-77929798-2018 и признано годным к эксплуатации.

Заводской номер _____

Дата выпуска _____ Дата продажи _____

8. Гарантийные обязательства

Гарантийный срок хранения – 1 год.

Гарантийный срок эксплуатации при соблюдении потребителем условий эксплуатации, хранения и транспортирования – 18 месяцев с момента ввода в эксплуатацию.

9. Сведения о рекламациях

Рекламации в установленном порядке предъявляются предприятию изготовителю по адресу: 620017, Свердловская область, город Екатеринбург, улица Шефская, дом 3А, литер 9

Информация получена с официального сайта
Федеральной службы по надзору в сфере
www.roszdravnadzor.ru



Прешнуровано и пронумеровано
Количество страниц 2
Директор
ООО «ТПК «Виталия»

Шаповало

1. Назначение изделия

Столик медицинский предназначен для размещения медицинских инструментов, расходных материалов, медикаментов и медицинского оборудования при оснащении медицинских диагностических и лечебных кабинетов, операционных блоков, реанимаций, лабораторий и палат стационаров

2. Технические данные и конструкция

Габаритные размеры (глубина, ширина, высота), мм, 700*440*925
Покрытие полимерно-порошковое.

3. Комплект поставки

Столик в сборе – 1 шт.
Колесо – 4 шт.
Паспорт – 1 шт.

4. Подготовка к работе

Распакуйте изделие в сухом помещении при температуре окружающей среды +10...+35°C.

Произведите санитарную обработку изделия: обработайте наружные и внутренние поверхности изделия салфеткой из бязи ГОСТ 11680 или марли ГОСТ 11109, смоченной 3% р-ром перекиси водорода ГОСТ 177 с добавлением 0,5% моющего средства или этиловым спиртом. Салфетка должна быть отжата.

5. Правила ухода

Изделие эксплуатируется в сухих проветриваемых помещениях при температуре воздуха от +18°C до +35°C и относительной влажности воздуха от 45 до 80% .

Следует оберегать поверхность мебели и её конструктивные элементы от механических повреждений, которые могут быть вызваны воздействием твёрдых предметов, абразивных порошков, а также чрезмерными физическими нагрузками.

Поверхности изделия устойчивы к дезинфекции разрешенными средствами для дезинфекционной обработки поверхностей в соответствии с СанПиН 2.1.3.2630-10 и с действующими НТД на эти средства и ОСТ 42-21-2, МУ 287-113Б утвержденными МЗ РФ 30.12.1998г. с соблюдением предписанных концентраций растворов. Применение механических методов очистки при дезинфекции запрещается. Применение дезинфицирующих средств содержащих хлор или веществ, способных выделять хлор или

активный кислород в процессе применения запрещается, это приводит к коррозии элементов изготовленных из нержавеющей стали и не рассматривается как гарантийный случай.

6. Сведения о хранении

Изделия в упаковке предприятия-изготовителя должна храниться в крытых помещениях отправителя (получателя) при температуре не ниже +2°C и относительной влажности воздуха от 40 до 70%.

Срок годности изделий составляет 10 лет

7. Сведения о приемке

Изделие соответствует ТУ 32.50.30-003-77929798-2018 и признано годным к эксплуатации.

Заводской номер _____

Дата выпуска _____ Дата продажи _____

8. Гарантийные обязательства

Гарантийный срок хранения – 1 год.

Гарантийный срок эксплуатации при соблюдении потребителем условий эксплуатации, хранения и транспортирования – 18 месяцев с момента ввода в эксплуатацию.

9. Сведения о рекламациях

Рекламации в установленном порядке предъявляются предприятию изготовителю по адресу: 620017, Свердловская область, город Екатеринбург, улица Шефская, дом 3А, литер 9

Информация получена с официального
Федеральной службы по надзору в сфере
www.goszdravnadzor.ru

Количество страниц 2
Директор
ООО «ТПК «Виталия»



Шаповалов

ООО «ТПК «Виталия» 620017, Свердловская область,
г.Екатеринбург ул. Шефская 3А, Литер 9

УТВЕРЖДАЮ

Директор

ООО «ТПК «Виталия»

С.В. Шаповалов

«16» апреля 2021 г.



Столик медицинский в вариантах исполнения
по ТУ 32.50.30-003-77929798-2018

Паспорт

Изделие: Столик медицинский СИП

вариант исполнения: СИП1-2

ТУ 32.50.30-003-77929798-2018

1. Назначение изделия

Столик медицинский предназначен для размещения медицинских инструментов, расходных материалов, медикаментов и медицинского оборудования при оснащении медицинских диагностических и лечебных кабинетов, операционных блоков, реанимаций, лабораторий и палат стационаров

2. Технические данные и конструкция

Габаритные размеры (глубина, ширина, высота), мм, 700*440*925

Покрытие полимерно-порошковое.

3. Комплект поставки

Столик в сборе – 1 шт.

Колесо – 4 шт.

Паспорт – 1 шт.

4. Подготовка к работе

Распакуйте изделие в сухом помещении при температуре окружающей среды +10...+35°C.

Произведите санитарную обработку изделия: обработайте наружные и внутренние поверхности изделия салфеткой из бязи ГОСТ 11680 или марли ГОСТ 11109, смоченной 3% р-ром перекиси водорода ГОСТ 177 с добавлением 0,5% моющего средства или этиловым спиртом. Салфетка должна быть отжата.

5. Правила ухода

Изделие эксплуатируется в сухих проветриваемых помещениях при температуре воздуха от +18°C до +35°C и относительной влажности воздуха от 45 до 80% .

Следует оберегать поверхность мебели и её конструктивные элементы от механических повреждений, которые могут быть вызваны воздействием твёрдых предметов, абразивных порошков, а также чрезмерными физическими нагрузками.

Поверхности изделия устойчивы к дезинфекции разрешенными средствами для дезинфекционной обработки поверхностей в соответствии с СанПиН 2.1.3.2630-10 и с действующими НТД на эти средства и ОСТ 42-21-2, МУ 287-113Б утвержденными МЗ РФ 30.12.1998г. с соблюдением предписанных концентраций растворов. Применение механических методов очистки при дезинфекции запрещается. Применени

содержащих хлор или веществ, способных выделять хлор или активный кислород в процессе применения запрещается, это приводит к коррозии элементов изготовленных из нержавеющей стали и не рассматривается как гарантийный случай.

6. Сведения о хранении

Изделия в упаковке предприятия-изготовителя должна храниться в крытых помещениях отправителя (получателя) при температуре не ниже +2°C и относительной влажности воздуха от 40 до 70%.

Срок годности изделий составляет 10 лет

7. Сведения о приемке

Изделие соответствует ТУ 32.50.30-003-77929798-2018 и признано годным к эксплуатации.

Заводской номер _____

Дата выпуска _____ Дата продажи _____

8. Гарантийные обязательства

Гарантийный срок хранения – 1 год.

Гарантийный срок эксплуатации при соблюдении потребителем условий эксплуатации, хранения и транспортирования – 18 месяцев с момента ввода в эксплуатацию.

9. Сведения о рекламациях

Рекламации в установленном порядке предъявляются предприятию изготовителю по адресу: 620017, Свердловская область, город Екатеринбург, улица Шефская, дом 3А, литер 9

ООО «ТПК «Виталия» 620017, Свердловская область,
г.Екатеринбург ул. Шефская 3А, Литер 9

УТВЕРЖДАЮ

Директор

ООО «ТПК «Виталия»

С.В. Шаповалов

«16» апреля 2021 г.



Столик медицинский в вариантах исполнения
по ТУ 32.50.30-003-77929798-2018

Паспорт

Изделие: Столик медицинский СИП

вариант исполнения: СИП1-2

ТУ 32.50.30-003-77929798-2018

Информация получена с официального
Федеральной службы по надзору в сфере
www.goszdravnadzor.ru

ООО «ТПК «Виталия» 620017, Свердловская область,
г.Екатеринбург ул. Шефская 3А, Литер 9

УТВЕРЖДАЮ

Директор

ООО «ТПК «Виталия»

С.В. Шаповалов

2021 г.



Столик медицинский в вариантах исполнения
по ТУ 32.50.30-003-77929798-2018

Паспорт

Изделие: Столик медицинский СИП

вариант исполнения: СИП-1г

ТУ 32.50.30-003-77929798-2018

1. Назначение изделия

Столик медицинский предназначен для размещения медицинских инструментов, расходных материалов, медикаментов и медицинского оборудования при оснащении медицинских диагностических и лечебных кабинетов, операционных блоков, реанимаций, лабораторий и палат стационаров

2. Технические данные и конструкция

Габаритные размеры (глубина, ширина, высота), мм,
720*470*865/1250

3. Комплект поставки

Столик в сборе – 1 шт.

Колесо – 4 шт.

Паспорт – 1 шт.

4. Подготовка к работе

Распакуйте изделие в сухом помещении при температуре окружающей среды +10...+35°C.

Произведите санитарную обработку изделия: обработайте наружные и внутренние поверхности изделия салфеткой из бязи ГОСТ 11680 или марли ГОСТ 11109, смоченной 3% р-ром перекиси водорода ГОСТ 177 с добавлением 0,5% моющего средства или этиловым спиртом. Салфетка должна быть отжата.

5. Правила ухода

Изделие эксплуатируется в сухих проветриваемых помещениях при температуре воздуха от +18°C до +35°C и относительной влажности воздуха от 45 до 80%.

Следует оберегать поверхность мебели и её конструктивные элементы от механических повреждений, которые могут быть вызваны воздействием твёрдых предметов, абразивных порошков, а также чрезмерными физическими нагрузками.

Поверхности изделия устойчивы к дезинфекции разрешенными средствами для дезинфекционной обработки поверхностей в соответствии с СанПиН 2.1.3.2630-10 и с действующими НТД на эти средства и ОСТ 42-21-2, МУ 287-113Б утвержденными МЗ РФ 30.12.1998г. с соблюдением предписанных концентраций растворов. Применение механических методов очистки при дезинфекции запрещается. Применение _____ их средств

содержащих хлор или веществ, способных выделять хлор или активный кислород в процессе применения запрещается, это приводит к коррозии элементов изготовленных из нержавеющей стали и не рассматривается как гарантийный случай.

6. Сведения о хранении

Изделия в упаковке предприятия-изготовителя должна храниться в крытых помещениях отправителя (получателя) при температуре не ниже +2°C и относительной влажности воздуха от 40 до 70%.

Срок годности изделий составляет 10 лет

7. Сведения о приемке

Изделие соответствует ТУ 32.50.30-003-77929798-2018 и признано годным к эксплуатации.

Заводской номер _____

Дата выпуска _____ Дата продажи _____

8. Гарантийные обязательства

Гарантийный срок хранения – 1 год.

Гарантийный срок эксплуатации при соблюдении потребителем условий эксплуатации, хранения и транспортирования – 18 месяцев с момента ввода в эксплуатацию.

9. Сведения о рекламациях

Рекламации в установленном порядке предъявляются предприятию изготовителю по адресу: 620017, Свердловская область, город Екатеринбург, улица Шефская, дом 3А, литер 9

Информация получена с официального

Федеральной службы по надзору в сфере

www.goszdravnadzor.ru



Прошнуровано и пронумеровано
Количество страниц 2
Директор
ООО «ТПК «Виталия»

Шаповалов

ООО «ТПК «Виталия» 620017, Свердловская область,
г.Екатеринбург ул. Шефская 3А, Литер 9

УТВЕРЖДАЮ

Директор

ООО «ТПК «Виталия»

В. Шаповалов

20 21 г.



Столик медицинский в вариантах исполнения
по ТУ 32.50.30-003-77929798-2018

Паспорт

Изделие: Столик медицинский СИП

вариант исполнения: СИП-1м

ТУ 32.50.30-003-77929798-2018

Информация получена с официального

Федеральной службы по надзору в сфере

www.goszdravnadzor.ru

1. Назначение изделия

Столик медицинский предназначен для размещения медицинских инструментов, расходных материалов, медикаментов и медицинского оборудования при оснащении медицинских диагностических и лечебных кабинетов, операционных блоков, реанимаций, лабораторий и палат стационаров

2. Технические данные и конструкция

Габаритные размеры (глубина, ширина, высота), мм, 720*470*850/1250

Покрытие полимерно-порошковое.

3. Комплект поставки

Столик в сборе – 1 шт.

Колесо – 4 шт.

Паспорт – 1 шт.

4. Подготовка к работе

Распакуйте изделие в сухом помещении при температуре окружающей среды +10...+35°C.

Произведите санитарную обработку изделия: обработайте наружные и внутренние поверхности изделия салфеткой из бязи ГОСТ 11680 или марли ГОСТ 11109, смоченной 3% р-ром перекиси водорода ГОСТ 177 с добавлением 0,5% моющего средства или этиловым спиртом. Салфетка должна быть отжата.

5. Правила ухода

Изделие эксплуатируется в сухих проветриваемых помещениях при температуре воздуха от +18°C до +35°C и относительной влажности воздуха от 45 до 80% .

Следует оберегать поверхность мебели и её конструктивные элементы от механических повреждений, которые могут быть вызваны воздействием твёрдых предметов, абразивных порошков, а также чрезмерными физическими нагрузками.

Поверхности изделия устойчивы к дезинфекции разрешенными средствами для дезинфекционной обработки поверхностей в соответствии с СанПиН 2.1.3.2630-10 и с действующими НТД на эти средства и ОСТ 42-21-2, МУ 287-113Б утвержденными МЗ РФ 30.12.1998г. с соблюдением предписанных концентраций растворов. Применение механической чистки при

дезинфекции запрещается. Применение дезинфицирующих средств содержащих хлор или веществ, способных выделять хлор или активный кислород в процессе применения запрещается, это приводит к коррозии элементов изготовленных из нержавеющей стали и не рассматривается как гарантийный случай.

6. Сведения о хранении

Изделия в упаковке предприятия-изготовителя должна храниться в крытых помещениях отправителя (получателя) при температуре не ниже +2°C и относительной влажности воздуха от 40 до 70%.

Срок годности изделий составляет 10 лет

7. Сведения о приемке

Изделие соответствует ТУ 32.50.30-003-77929798-2018 и признано годным к эксплуатации.

Заводской номер _____

Дата выпуска _____ Дата продажи _____

8. Гарантийные обязательства

Гарантийный срок хранения – 1 год.

Гарантийный срок эксплуатации при соблюдении потребителем условий эксплуатации, хранения и транспортирования – 18 месяцев с момента ввода в эксплуатацию.

9. Сведения о рекламациях

Рекламации в установленном порядке предъявляются предприятию изготовителю по адресу: 620017, Свердловская область, город Екатеринбург, улица Шефская, дом 3А, литер 9

Информация получена с официального сайта
Федеральной службы по надзору в сфере
www.roszdravnadzor.ru

Прошнуровано и пронумеровано
Количество страниц 2

Директор
ООО «ТПК «Виталия»



Шаповал

ООО «ТПК «Виталия» 620017, Свердловская область,
г.Екатеринбург ул. Шефская 3А, Литер 9

УТВЕРЖДАЮ

Директор
ООО «ТПК «Виталия»

С.В. Шаповалов

20 21 г.



Столик медицинский в вариантах исполнения
по ТУ 32.50.30-003-77929798-2018

Паспорт

Изделие: Столик медицинский СЛ

вариант исполнения: СЛ-1

ТУ 32.50.30-003-77929798-2018

Информация получена с официального сайта

Федеральной службы по надзору в сфере

www.goszdravnadzor.ru

1. Назначение изделия

Столик медицинский предназначен для размещения медицинских инструментов, расходных материалов, медикаментов и медицинского оборудования при оснащении медицинских диагностических и лечебных кабинетов, операционных блоков, реанимаций, лабораторий и палат стационаров

2. Технические данные и конструкция

Габаритные размеры (глубина, ширина, высота), мм, 1500*600*750
Покрытие полимерно-порошковое.

3. Комплект поставки

Столик в сборе – 1 шт.
Колесо – 4 шт.
Паспорт – 1 шт.

4. Подготовка к работе

Распакуйте изделие в сухом помещении при температуре окружающей среды +10...+35°C.
Произведите санитарную обработку изделия: обработайте наружные и внутренние поверхности изделия салфеткой из бязи ГОСТ 11680 или марли ГОСТ 11109, смоченной 3% р-ром перекиси водорода ГОСТ 177 с добавлением 0,5% моющего средства или этиловым спиртом. Салфетка должна быть отжата.

5. Правила ухода

Изделие эксплуатируется в сухих проветриваемых помещениях при температуре воздуха от +18°C до +35°C и относительной влажности воздуха от 45 до 80% .

Следует оберегать поверхность мебели и её конструктивные элементы от механических повреждений, которые могут быть вызваны воздействием твёрдых предметов, абразивных порошков, а также чрезмерными физическими нагрузками.

Поверхности изделия устойчивы к дезинфекции разрешенными средствами для дезинфекционной обработки поверхностей в соответствии с СанПиН 2.1.3.2630-10 и с действующими НТД на эти средства и ОСТ 42-21-2, МУ 287-113Б утвержденными МЗ РФ 30.12.1998г. с соблюдением предписанных концентраций растворов. Применение механических методов очистки при дезинфекции запрещается. Применение химических средств

содержащих хлор или веществ, способных выделять хлор или активный кислород в процессе применения запрещается, это приводит к коррозии элементов изготовленных из нержавеющей стали и не рассматривается как гарантийный случай.

6. Сведения о хранении

Изделия в упаковке предприятия-изготовителя должна храниться в крытых помещениях отправителя (получателя) при температуре не ниже +2°C и относительной влажности воздуха от 40 до 70%.

Срок годности изделий составляет 10 лет

7. Сведения о приемке

Изделие соответствует ТУ 32.50.30-003-77929798-2018 и признано годным к эксплуатации.

Заводской номер _____

Дата выпуска _____ Дата продажи _____

8. Гарантийные обязательства

Гарантийный срок хранения – 1 год.

Гарантийный срок эксплуатации при соблюдении потребителем условий эксплуатации, хранения и транспортирования – 18 месяцев с момента ввода в эксплуатацию.

9. Сведения о рекламациях

Рекламации в установленном порядке предъявляются предприятию изготовителю по адресу: 620017, Свердловская область, город Екатеринбург, улица Шефская, дом 3А, литер 9

Информация получена с официального сайта

Федеральной службы по надзору в сфере

www.goszdravnadzor.ru

Количество страниц 2

Директор
ООО «ТПК «Виталия»



Шаповалов

ООО «ТПК «Виталия» 620017, Свердловская область,
г.Екатеринбург ул. Шефская 3А, Литер 9

УТВЕРЖДАЮ

Директор

ООО «ТПК «Виталия»

С.В. Шаповалов

20 21 г.



Столик медицинский в вариантах исполнения
по ТУ 32.50.30-003-77929798-2018

Паспорт

Изделие: Столик медицинский СЛ

вариант исполнения: СЛ-2

ТУ 32.50.30-003-77929798-2018

Информация получена с официального

Федеральной службы по надзору в сфере

www.goszdravnadzor.ru

1. Назначение изделия

Столик медицинский предназначен для размещения медицинских инструментов, расходных материалов, медикаментов и медицинского оборудования при оснащении медицинских диагностических и лечебных кабинетов, операционных блоков, реанимаций, лабораторий и палат стационаров

2. Технические данные и конструкция

Габаритные размеры (глубина, ширина, высота), мм, 1250*600*750
Покрывание полимерно-порошковое.

3. Комплект поставки

Столик в сборе – 1 шт.
Колесо – 4 шт.
Паспорт – 1 шт.

4. Подготовка к работе

Распакуйте изделие в сухом помещении при температуре окружающей среды $+10...+35^{\circ}\text{C}$.
Произведите санитарную обработку изделия: обработайте наружные и внутренние поверхности изделия салфеткой из бязи ГОСТ 11680 или марли ГОСТ 11109, смоченной 3% р-ром перекиси водорода ГОСТ 177 с добавлением 0,5% моющего средства или этиловым спиртом. Салфетка должна быть отжата.

5. Правила ухода

Изделие эксплуатируется в сухих проветриваемых помещениях при температуре воздуха от $+18^{\circ}\text{C}$ до $+35^{\circ}\text{C}$ и относительной влажности воздуха от 45 до 80%.

Следует оберегать поверхность мебели и её конструктивные элементы от механических повреждений, которые могут быть вызваны воздействием твёрдых предметов, абразивных порошков, а также чрезмерными физическими нагрузками.

Поверхности изделия устойчивы к дезинфекции разрешенными средствами для дезинфекционной обработки поверхностей в соответствии с СанПиН 2.1.3.2630-10 и с действующими НТД на эти средства и ОСТ 42-21-2, МУ 287-113Б утвержденными МЗ РФ 30.12.1998г. с соблюдением предписанных концентраций растворов. Применение механических методов очистки при дезинфекции запрещается. Применение химических средств

содержащих хлор или веществ, способных выделять хлор или активный кислород в процессе применения запрещается, это приводит к коррозии элементов изготовленных из нержавеющей стали и не рассматривается как гарантийный случай.

6. Сведения о хранении

Изделия в упаковке предприятия-изготовителя должна храниться в крытых помещениях отправителя (получателя) при температуре не ниже $+2^{\circ}\text{C}$ и относительной влажности воздуха от 40 до 70%.

Срок годности изделий составляет 10 лет

7. Сведения о приемке

Изделие соответствует ТУ 32.50.30-003-77929798-2018 и признано годным к эксплуатации.

Заводской номер _____

Дата выпуска _____ Дата продажи _____

8. Гарантийные обязательства

Гарантийный срок хранения – 1 год.
Гарантийный срок эксплуатации при соблюдении потребителем условий эксплуатации, хранения и транспортирования – 18 месяцев с момента ввода в эксплуатацию.

9. Сведения о рекламациях

Рекламации в установленном порядке предъявляются предприятию изготовителю по адресу: 620017, Свердловская область, город Екатеринбург, улица Шефская, дом 3А, литер 9

Информация получена с официального сайта
Федеральной службы по надзору в сфере
www.roszdravnadzor.ru

прошпуровано и пронумеровано
Количество страниц 2
Директор
ООО «ТПК «Виталия»



Шаповалов С.Е.

ООО «ТПК «Виталия» 620017, Свердловская область,
г.Екатеринбург ул. Шефская 3А, Литер 9

УТВЕРЖДАЮ

Директор

ООО ТПК «Виталия»

В. Шаповалов

2021 г.



Столик медицинский в вариантах исполнения
по ТУ 32.50.30-003-77929798-2018

Паспорт

Изделие: Столик медицинский СЛ

вариант исполнения: СЛ-3

ТУ 32.50.30-003-77929798-2018

Информация получена с официального

Федеральной службы по надзору в сфере

www.goszdravnadzor.ru

1. Назначение изделия

Столик медицинский предназначен для размещения медицинских инструментов, расходных материалов, медикаментов и медицинского оборудования при оснащении медицинских диагностических и лечебных кабинетов, операционных блоков, реанимаций, лабораторий и палат стационаров

2. Технические данные и конструкция

Габаритные размеры (глубина, ширина, высота), мм, 1250*600*750
Покрытие полимерно-порошковое.

3. Комплект поставки

Столик в сборе – 1 шт.
Колесо – 4 шт.
Паспорт – 1 шт.

4. Подготовка к работе

Распакуйте изделие в сухом помещении при температуре окружающей среды +10...+35°C.
Произведите санитарную обработку изделия: обработайте наружные и внутренние поверхности изделия салфеткой из бязи ГОСТ 11680 или марли ГОСТ 11109, смоченной 3% р-ром перекиси водорода ГОСТ 177 с добавлением 0,5% моющего средства или этиловым спиртом. Салфетка должна быть отжата.

5. Правила ухода

Изделие эксплуатируется в сухих проветриваемых помещениях при температуре воздуха от +18°C до +35°C и относительной влажности воздуха от 45 до 80%.

Следует оберегать поверхность мебели и её конструктивные элементы от механических повреждений, которые могут быть вызваны воздействием твёрдых предметов, абразивных порошков, а также чрезмерными физическими нагрузками.

Поверхности изделия устойчивы к дезинфекции разрешенными средствами для дезинфекционной обработки поверхностей в соответствии с СанПиН 2.1.3.2630-10 и с действующими НТД на эти средства и ОСТ 42-21-2, МУ 287-113Б утвержденными МЗ РФ 30.12.1998г. с соблюдением предписанных концентраций растворов. Применение механических методов очистки при дезинфекции запрещается. Применение _____ их средств

содержащих хлор или веществ, способных выделять хлор или активный кислород в процессе применения запрещается, это приводит к коррозии элементов изготовленных из нержавеющей стали и не рассматривается как гарантийный случай.

6. Сведения о хранении

Изделия в упаковке предприятия-изготовителя должна храниться в крытых помещениях отправителя (получателя) при температуре не ниже +2°C и относительной влажности воздуха от 40 до 70%.

Срок годности изделий составляет 10 лет

7. Сведения о приемке

Изделие соответствует ТУ 32.50.30-003-77929798-2018 и признано годным к эксплуатации.

Заводской номер _____

Дата выпуска _____ Дата продажи _____

8. Гарантийные обязательства

Гарантийный срок хранения – 1 год.

Гарантийный срок эксплуатации при соблюдении потребителем условий эксплуатации, хранения и транспортирования – 18 месяцев с момента ввода в эксплуатацию.

9. Сведения о рекламациях

Рекламации в установленном порядке предъявляются предприятию изготовителю по адресу: 620017, Свердловская область, город Екатеринбург, улица Шефская, дом 3А, литер 9

Информация получена с официального

Федеральной службы по надзору в сфере

www.goszdravnadzor.ru

прошнуровано и пронумеровано
Количество страниц 2
Директор
ООО «ТПК «Виталия»

Шаповалов



ООО «ТПК «Виталия» 620017, Свердловская область,
г.Екатеринбург ул. Шефская 3А, Литер 9

УТВЕРЖДАЮ



Столик медицинский в вариантах исполнения
по ТУ 32.50.30-003-77929798-2018

Паспорт

Изделие: Столик медицинский СЛ

вариант исполнения: СЛ-4

ТУ 32.50.30-003-77929798-2018

1. Назначение изделия

Столик медицинский предназначен для размещения медицинских инструментов, расходных материалов, медикаментов и медицинского оборудования при оснащении медицинских диагностических и лечебных кабинетов, операционных блоков, реанимаций, лабораторий и палат стационаров

2. Технические данные и конструкция

Габаритные размеры (глубина, ширина, высота), мм, 1250*600*850
Покрывание полимерно-порошковое.

3. Комплект поставки

Столик в сборе – 1 шт.
Колесо – 4 шт.
Паспорт – 1 шт.

4. Подготовка к работе

Распакуйте изделие в сухом помещении при температуре окружающей среды +10...+35°C.
Произведите санитарную обработку изделия: обработайте наружные и внутренние поверхности изделия салфеткой из бязи ГОСТ 11680 или марли ГОСТ 11109, смоченной 3% р-ром перекиси водорода ГОСТ 177 с добавлением 0,5% моющего средства или этиловым спиртом. Салфетка должна быть отжата.

5. Правила ухода

Изделие эксплуатируется в сухих проветриваемых помещениях при температуре воздуха от +18°C до +35°C и относительной влажности воздуха от 45 до 80% .

Следует оберегать поверхность мебели и её конструктивные элементы от механических повреждений, которые могут быть вызваны воздействием твёрдых предметов, абразивных порошков, а также чрезмерными физическими нагрузками.

Поверхности изделия устойчивы к дезинфекции разрешенными средствами для дезинфекционной обработки поверхностей в соответствии с СанПиН 2.1.3.2630-10 и с действующими НТД на эти средства и ОСТ 42-21-2, МУ 287-113Б утвержденными МЗ РФ 30.12.1998г. с соблюдением предписанных концентраций растворов. Применение механических методов очистки при дезинфекции запрещается. Применение их средств

содержащих хлор или веществ, способных выделять хлор или активный кислород в процессе применения запрещается, это приводит к коррозии элементов изготовленных из нержавеющей стали и не рассматривается как гарантийный случай.

6. Сведения о хранении

Изделия в упаковке предприятия-изготовителя должна храниться в крытых помещениях отправителя (получателя) при температуре не ниже +2°C и относительной влажности воздуха от 40 до 70%.

Срок годности изделий составляет 10 лет

7. Сведения о приемке

Изделие соответствует ТУ 32.50.30-003-77929798-2018 и признано годным к эксплуатации.

Заводской номер _____

Дата выпуска _____ Дата продажи _____

8. Гарантийные обязательства

Гарантийный срок хранения – 1 год.

Гарантийный срок эксплуатации при соблюдении потребителем условий эксплуатации, хранения и транспортирования – 18 месяцев с момента ввода в эксплуатацию.

9. Сведения о рекламациях

Рекламации в установленном порядке предъявляются предприятию изготовителю по адресу: 620017, Свердловская область, город Екатеринбург, улица Шефская, дом 3А, литер 9

Информация получена с официального

Федеральной службы по надзору в сфере

www.goszdravnadzor.ru

Количество страниц 2



Директор
ООО «ТТК «Виталия»

Шаповалов

С.В.

ООО «ТПК «Виталия» 620017, Свердловская область,
г.Екатеринбург ул. Шефская 3А, Литер 9

УТВЕРЖДАЮ

Директор

ООО «ТПК «Виталия»

С.В. Шаповалов

20 21 г.



Столик медицинский в вариантах исполнения
по ТУ 32.50.30-003-77929798-2018

Паспорт

Изделие: Столик медицинский СЛ-Т

вариант исполнения: СЛ-Т1-1

ТУ 32.50.30-003-77929798-2018

Информация получена с официального
Федеральной службы по надзору в сфере
www.roszdravnadzor.ru

1. Назначение изделия

Столик медицинский предназначен для размещения медицинских инструментов, расходных материалов, медикаментов и медицинского оборудования при оснащении медицинских диагностических и лечебных кабинетов, операционных блоков, реанимаций, лабораторий и палат стационаров

2. Технические данные и конструкция

Габаритные размеры (глубина, ширина, высота), мм, 1050*600*910
Покрытие полимерно-порошковое.

3. Комплект поставки

Столик в сборе – 1 шт.
Колесо – 4 шт.
Паспорт – 1 шт.

4. Подготовка к работе

Распакуйте изделие в сухом помещении при температуре окружающей среды +10...+35°C.
Произведите санитарную обработку изделия: обработайте наружные и внутренние поверхности изделия салфеткой из бязи ГОСТ 11680 или марли ГОСТ 11109, смоченной 3% р-ром перекиси водорода ГОСТ 177 с добавлением 0,5% моющего средства или этиловым спиртом. Салфетка должна быть отжата.

5. Правила ухода

Изделие эксплуатируется в сухих проветриваемых помещениях при температуре воздуха от +18°C до +35°C и относительной влажности воздуха от 45 до 80% .

Следует оберегать поверхность мебели и её конструктивные элементы от механических повреждений, которые могут быть вызваны воздействием твёрдых предметов, абразивных порошков, а также чрезмерными физическими нагрузками.

Поверхности изделия устойчивы к дезинфекции разрешенными средствами для дезинфекционной обработки поверхностей в соответствии с СанПиН 2.1.3.2630-10 и с действующими НТД на эти средства и ОСТ 42-21-2, МУ 287-113Б утвержденными МЗ РФ 30.12.1998г. с соблюдением предписанных концентраций растворов. Применение механических методов очистки при дезинфекции запрещается. Применение

содержащих хлор или веществ, способных выделять хлор или активный кислород в процессе применения запрещается, это приводит к коррозии элементов изготовленных из нержавеющей стали и не рассматривается как гарантийный случай.

6. Сведения о хранении

Изделия в упаковке предприятия-изготовителя должна храниться в крытых помещениях отправителя (получателя) при температуре не ниже +2°C и относительной влажности воздуха от 40 до 70%.

Срок годности изделий составляет 10 лет

7. Сведения о приемке

Изделие соответствует ТУ 32.50.30-003-77929798-2018 и признано годным к эксплуатации.

Заводской номер _____

Дата выпуска _____ Дата продажи _____

8. Гарантийные обязательства

Гарантийный срок хранения – 1 год.

Гарантийный срок эксплуатации при соблюдении потребителем условий эксплуатации, хранения и транспортирования – 18 месяцев с момента ввода в эксплуатацию.

9. Сведения о рекламациях

Рекламации в установленном порядке предъявляются предприятию изготовителю по адресу: 620017, Свердловская область, город Екатеринбург, улица Шефская, дом 3А, литер 9

ООО «ТПК «Виталия» 620017, Свердловская область,
г.Екатеринбург ул. Шефская 3А, Литер 9



Столик медицинский в вариантах исполнения
по ТУ 32.50.30-003-77929798-2018

Паспорт

Изделие: Столик медицинский СЛ-Т

вариант исполнения: СЛ-Т2-1

ТУ 32.50.30-003-77929798-2018

1. Назначение изделия

Столик медицинский предназначен для размещения медицинских инструментов, расходных материалов, медикаментов и медицинского оборудования при оснащении медицинских диагностических и лечебных кабинетов, операционных блоков, реанимаций, лабораторий и палат стационаров

2. Технические данные и конструкция

Габаритные размеры (глубина, ширина, высота), мм, 1050*600*910
Покрытие полимерно-порошковое.

3. Комплект поставки

Столик в сборе – 1 шт.
Колесо – 4 шт.
Паспорт – 1 шт.

4. Подготовка к работе

Распакуйте изделие в сухом помещении при температуре окружающей среды +10...+35°C.

Произведите санитарную обработку изделия: обработайте наружные и внутренние поверхности изделия салфеткой из бязи ГОСТ 11680 или марли ГОСТ 11109, смоченной 3% р-ром перекиси водорода ГОСТ 177 с добавлением 0,5% моющего средства или этиловым спиртом. Салфетка должна быть отжата.

5. Правила ухода

Изделие эксплуатируется в сухих проветриваемых помещениях при температуре воздуха от +18°C до +35°C и относительной влажности воздуха от 45 до 80% .

Следует оберегать поверхность мебели и её конструктивные элементы от механических повреждений, которые могут быть вызваны воздействием твёрдых предметов, абразивных порошков, а также чрезмерными физическими нагрузками.

Поверхности изделия устойчивы к дезинфекции разрешенными средствами для дезинфекционной обработки поверхностей в соответствии с СанПиН 2.1.3.2630-10 и с действующими НТД на эти средства и ОСТ 42-21-2, МУ 287-113Б утвержденными МЗ РФ 30.12.1998г. с соблюдением предписанных концентраций растворов. Применение механических методов очистки при дезинфекции запрещается. Применение

содержащих хлор или веществ, способных выделять хлор или активный кислород в процессе применения запрещается, это приводит к коррозии элементов изготовленных из нержавеющей стали и не рассматривается как гарантийный случай.

6. Сведения о хранении

Изделия в упаковке предприятия-изготовителя должна храниться в крытых помещениях отправителя (получателя) при температуре не ниже +2°C и относительной влажности воздуха от 40 до 70%.

Срок годности изделий составляет 10 лет

7. Сведения о приемке

Изделие соответствует ТУ 32.50.30-003-77929798-2018 и признано годным к эксплуатации.

Заводской номер _____

Дата выпуска _____ Дата продажи _____

8. Гарантийные обязательства

Гарантийный срок хранения – 1 год.

Гарантийный срок эксплуатации при соблюдении потребителем условий эксплуатации, хранения и транспортирования – 18 месяцев с момента ввода в эксплуатацию.

9. Сведения о рекламациях

Рекламации в установленном порядке предъявляются предприятию изготовителю по адресу: 620017, Свердловская область, город Екатеринбург, улица Шефская, дом 3А, литер 9

Информация получена с официального сайта
Федеральной службы по надзору в сфере
www.goszdravnadzor.ru

Пронумеровано и пронумеровано
Количество страниц 2
Директор
ООО «ТПК «Виталия»



Шаповал

ООО «ТПК «Виталия» 620017, Свердловская область,
г.Екатеринбург ул. Шефская 3А, Литер 9



Столик медицинский в вариантах исполнения
по ТУ 32.50.30-003-77929798-2018

Паспорт

Изделие: Столик медицинский СЛ-Т

вариант исполнения: СЛ-Т3-1

ТУ 32.50.30-003-77929798-2018

Информация получена с официального сайта
Федеральной службы по надзору в сфере
www.rosdramnadzor.ru

1. Назначение изделия

Столик медицинский предназначен для размещения медицинских инструментов, расходных материалов, медикаментов и медицинского оборудования при оснащении медицинских диагностических и лечебных кабинетов, операционных блоков, реанимаций, лабораторий и палат стационаров

2. Технические данные и конструкция

Габаритные размеры (глубина, ширина, высота), мм, 1050*600*910
Покрытие полимерно-порошковое.

3. Комплект поставки

Столик в сборе – 1 шт.
Колесо – 4 шт.
Паспорт – 1 шт.

4. Подготовка к работе

Распакуйте изделие в сухом помещении при температуре окружающей среды +10...+35°C.

Произведите санитарную обработку изделия: обработайте наружные и внутренние поверхности изделия салфеткой из бязи ГОСТ 11680 или марли ГОСТ 11109, смоченной 3% р-ром перекиси водорода ГОСТ 177 с добавлением 0,5% моющего средства или этиловым спиртом. Салфетка должна быть отжата.

5. Правила ухода

Изделие эксплуатируется в сухих проветриваемых помещениях при температуре воздуха от +18°C до +35°C и относительной влажности воздуха от 45 до 80%.

Следует оберегать поверхность мебели и её конструктивные элементы от механических повреждений, которые могут быть вызваны воздействием твёрдых предметов, абразивных порошков, а также чрезмерными физическими нагрузками.

Поверхности изделия устойчивы к дезинфекции разрешенными средствами для дезинфекционной обработки поверхностей в соответствии с СанПиН 2.1.3.2630-10 и с действующими НТД на эти средства и ОСТ 42-21-2, МУ 287-113Б утвержденными МЗ РФ 30.12.1998г. с соблюдением предписанных концентраций растворов. Применение механических методов очистки при дезинфекции запрещается. Применение

содержащих хлор или веществ, способных выделять хлор или активный кислород в процессе применения запрещается, это приводит к коррозии элементов изготовленных из нержавеющей стали и не рассматривается как гарантийный случай.

6. Сведения о хранении

Изделия в упаковке предприятия-изготовителя должна храниться в крытых помещениях отправителя (получателя) при температуре не ниже +2°C и относительной влажности воздуха от 40 до 70%.

Срок годности изделий составляет 10 лет

7. Сведения о приемке

Изделие соответствует ТУ 32.50.30-003-77929798-2018 и признано годным к эксплуатации.

Заводской номер _____

Дата выпуска _____ Дата продажи _____

8. Гарантийные обязательства

Гарантийный срок хранения – 1 год.

Гарантийный срок эксплуатации при соблюдении потребителем условий эксплуатации, хранения и транспортирования – 18 месяцев с момента ввода в эксплуатацию.

9. Сведения о рекламациях

Рекламации в установленном порядке предъявляются предприятию изготовителю по адресу: 620017, Свердловская область, город Екатеринбург, улица Шефская, дом 3А, литер 9

Информация получена с официального сайта
Федеральной службы по надзору в сфере
www.goszdravnadzor.ru



Прошнуровано и пронумеровано
Количество страниц 2
Директор
ООО «ТПК «Виталия»

Шаповал

№
С.В.

Информация получена с официального сайта
Федеральной службы по надзору в сфере
www.goszdrampadzor.ru

ООО «ТПК «Виталия» 620017, Свердловская область,
г.Екатеринбург ул. Шефская 3А, Литер 9

УТВЕРЖДАЮ

Директор
ООО «ТПК «Виталия»

В. Шаповалов

20 21 г.



Столик медицинский в вариантах исполнения
по ТУ 32.50.30-003-77929798-2018

Паспорт

Изделие: Столик медицинский СЛ-Т

вариант исполнения: СЛ-Т4-1

ТУ 32.50.30-003-77929798-2018

1. Назначение изделия

Столик медицинский предназначен для размещения медицинских инструментов, расходных материалов, медикаментов и медицинского оборудования при оснащении медицинских диагностических и лечебных кабинетов, операционных блоков, реанимаций, лабораторий и палат стационаров

2. Технические данные и конструкция

Габаритные размеры (глубина, ширина, высота), мм, 1250*600*920
Покрытие полимерно-порошковое.

3. Комплект поставки

Столик в сборе – 1 шт.
Колесо – 4 шт.
Паспорт – 1 шт.

4. Подготовка к работе

Распакуйте изделие в сухом помещении при температуре окружающей среды +10...+35°C.
Произведите санитарную обработку изделия: обработайте наружные и внутренние поверхности изделия салфеткой из бязи ГОСТ 11680 или марли ГОСТ 11109, смоченной 3% р-ром перекиси водорода ГОСТ 177 с добавлением 0,5% моющего средства или этиловым спиртом. Салфетка должна быть отжата.

5. Правила ухода

Изделие эксплуатируется в сухих проветриваемых помещениях при температуре воздуха от +18°C до +35°C и относительной влажности воздуха от 45 до 80%.

Следует оберегать поверхность мебели и её конструктивные элементы от механических повреждений, которые могут быть вызваны воздействием твёрдых предметов, абразивных порошков, а также чрезмерными физическими нагрузками.

Поверхности изделия устойчивы к дезинфекции разрешенными средствами для дезинфекционной обработки поверхностей в соответствии с СанПиН 2.1.3.2630-10 и с действующими НТД на эти средства и ОСТ 42-21-2, МУ 287-113Б утвержденными МЗ РФ 30.12.1998г. с соблюдением предписанных концентраций растворов. Применение механических методов очистки при дезинфекции запрещается. Применени

содержащих хлор или веществ, способных выделять хлор или активный кислород в процессе применения запрещается, это приводит к коррозии элементов изготовленных из нержавеющей стали и не рассматривается как гарантийный случай.

6. Сведения о хранении

Изделия в упаковке предприятия-изготовителя должна храниться в крытых помещениях отправителя (получателя) при температуре не ниже +2°C и относительной влажности воздуха от 40 до 70%.

Срок годности изделий составляет 10 лет

7. Сведения о приемке

Изделие соответствует ТУ 32.50.30-003-77929798-2018 и признано годным к эксплуатации.

Заводской номер _____

Дата выпуска _____ Дата продажи _____

8. Гарантийные обязательства

Гарантийный срок хранения – 1 год.

Гарантийный срок эксплуатации при соблюдении потребителем условий эксплуатации, хранения и транспортирования – 18 месяцев с момента ввода в эксплуатацию.

9. Сведения о рекламациях

Рекламации в установленном порядке предъявляются предприятию изготовителю по адресу: 620017, Свердловская область, город Екатеринбург, улица Шефская, дом 3А, литер 9

Информация получена с официального сайта

Федеральной службы по надзору в сфере

www.roszdravnadzor.ru

Прошнуровано и пронумеровано

Количество страниц 2

Директор

ООО «ТПК «Виталия»

Шаповал



ООО «ТПК «Виталия» 620017, Свердловская область,
г.Екатеринбург ул. Шефская 3А, Литер 9

УТВЕРЖДАЮ

Директор

ООО «ТПК «Виталия»

В. Шаповалов

«09» сентября 2021 г.



Столик медицинский в вариантах исполнения
по ТУ 32.50.30-003-77929798-2018

Паспорт

Изделие: Столик медицинский манипуляционный СМА

вариант исполнения: СМА-01

ТУ 32.50.30-003-77929798-2018

Информация получена с официального
Федеральной службы по надзору в сфере
www.goszdravnadzor.ru

1. Назначение изделия

Столик медицинский предназначен для размещения медицинских инструментов, расходных материалов, медикаментов и медицинского оборудования при оснащении медицинских диагностических и лечебных кабинетов, операционных блоков, реанимаций, лабораторий и палат стационаров

2. Технические данные и конструкция

Габаритные размеры (глубина, ширина, высота), мм:
1000*500*900

Покрытие полимерно-порошковое.

3. Комплект поставки

Столик в сборе – 1 шт.

Колесо – 4 шт.

Паспорт – 1 шт.

4. Подготовка к работе

Распакуйте изделие в сухом помещении при температуре окружающей среды +10...+35°C.

Произведите санитарную обработку изделия: обработайте наружные и внутренние поверхности изделия салфеткой из бязи ГОСТ 11680 или марли ГОСТ 11109, смоченной 3% р-ром перекиси водорода ГОСТ 177 с добавлением 0,5% моющего средства или этиловым спиртом. Салфетка должна быть отжата.

5. Правила ухода

Изделие эксплуатируется в сухих проветриваемых помещениях при температуре воздуха от +18°C до +35°C и относительной влажности воздуха от 45 до 80%.

Следует оберегать поверхность мебели и её конструктивные элементы от механических повреждений, которые могут быть вызваны воздействием твёрдых предметов, абразивных порошков, а также чрезмерными физическими нагрузками.

Поверхности изделия устойчивы к дезинфекции разрешенными средствами для дезинфекционной обработки поверхностей в соответствии с СанПиН 2.1.3.2630-10 и с действующими НТД на эти средства и ОСТ 42-21-2, МУ 287-113Б утвержденными МЗ РФ 30.12.1998г. с соблюдением предписанных концентраций растворов. Применение механической чистки при

дезинфекции запрещается. Применение дезинфицирующих средств содержащих хлор или веществ, способных выделять хлор или активный кислород в процессе применения запрещается, это приводит к коррозии элементов изготовленных из нержавеющей стали и не рассматривается как гарантийный случай.

6. Сведения о хранении

Изделия в упаковке предприятия-изготовителя должна храниться в крытых помещениях отправителя (получателя) при температуре не ниже +2°C и относительной влажности воздуха от 40 до 70%.

Срок годности изделий составляет 10 лет

7. Сведения о приемке

Изделие соответствует ТУ 32.50.30-003-77929798-2018 и признано годным к эксплуатации.

Заводской номер _____

Дата выпуска _____ Дата продажи _____

8. Гарантийные обязательства

Гарантийный срок хранения – 1 год.

Гарантийный срок эксплуатации при соблюдении потребителем условий эксплуатации, хранения и транспортирования – 18 месяцев с момента ввода в эксплуатацию.

9. Сведения о рекламациях

Рекламации в установленном порядке предъявляются предприятию изготовителю по адресу: 620017, Свердловская область, город Екатеринбург, улица Шефская, дом 3А, литер 9

Информация получена с официального сайта
Федеральной службы по надзору в сфере
www.goszdravnadzor.ru

Количество страниц 2

Директор

ООО «ТЭК «Виталия»



Шаповалов

ООО «ТПК «Виталия» 620017, Свердловская область,
г.Екатеринбург ул. Шефская 3А, Литер 9

УТВЕРЖДАЮ

Директор

ООО «ТПК «Виталия»

В. Шаповалов

20 21 г.



Столик медицинский в вариантах исполнения
по ТУ 32.50.30-003-77929798-2018

Паспорт

Изделие: Столик медицинский манипуляционный СМА

вариант исполнения: СМА-02

ТУ 32.50.30-003-77929798-2018

1. Назначение изделия

Столик медицинский предназначен для размещения медицинских инструментов, расходных материалов, медикаментов и медицинского оборудования при оснащении медицинских диагностических и лечебных кабинетов, операционных блоков, реанимаций, лабораторий и палат стационаров

2. Технические данные и конструкция

Габаритные размеры (глубина, ширина, высота), мм:
1000*500*900

Покрытие полимерно-порошковое.

3. Комплект поставки

Столик в сборе – 1 шт.

Колесо – 4 шт.

Паспорт – 1 шт.

4. Подготовка к работе

Распакуйте изделие в сухом помещении при температуре окружающей среды +10...+35°C.

Произведите санитарную обработку изделия: обработайте наружные и внутренние поверхности изделия салфеткой из бязи ГОСТ 11680 или марли ГОСТ 11109, смоченной 3% р-ром перекиси водорода ГОСТ 177 с добавлением 0,5% моющего средства или этиловым спиртом. Салфетка должна быть отжата.

5. Правила ухода

Изделие эксплуатируется в сухих проветриваемых помещениях при температуре воздуха от +18°C до +35°C и относительной влажности воздуха от 45 до 80% .

Следует оберегать поверхность мебели и её конструктивные элементы от механических повреждений, которые могут быть вызваны воздействием твёрдых предметов, абразивных порошков, а также чрезмерными физическими нагрузками.

Поверхности изделия устойчивы к дезинфекции разрешенными средствами для дезинфекционной обработки поверхностей в соответствии с СанПиН 2.1.3.2630-10 и с действующими НТД на эти средства и ОСТ 42-21-2, МУ 287-113Б утвержденными МЗ РФ 30.12.1998г. с соблюдением предписанных концентраций растворов. Применение механической чистки при

дезинфекции запрещается. Применение дезинфицирующих средств содержащих хлор или веществ, способных выделять хлор или активный кислород в процессе применения запрещается, это приводит к коррозии элементов изготовленных из нержавеющей стали и не рассматривается как гарантийный случай.

6. Сведения о хранении

Изделия в упаковке предприятия-изготовителя должна храниться в крытых помещениях отправителя (получателя) при температуре не ниже +2°C и относительной влажности воздуха от 40 до 70%.

Срок годности изделий составляет 10 лет

7. Сведения о приемке

Изделие соответствует ТУ 32.50.30-003-77929798-2018 и признано годным к эксплуатации.

Заводской номер _____

Дата выпуска _____ Дата продажи _____

8. Гарантийные обязательства

Гарантийный срок хранения – 1 год.

Гарантийный срок эксплуатации при соблюдении потребителем условий эксплуатации, хранения и транспортирования – 18 месяцев с момента ввода в эксплуатацию.

9. Сведения о рекламациях

Рекламации в установленном порядке предъявляются предприятию изготовителю по адресу: 620017, Свердловская область, город Екатеринбург, улица Шефская, дом 3А, литер 9

Информация получена с официального

Федеральной службы по надзору в сфере

www.goszdravnadzor.ru

предшуровано и пронумеровано
Количество страниц 2

Директор
ООО «ТПК «Виталия»



Шаповал

Информация получена с официального

Федеральной службы по надзору в сфере

www.goszdravnadzor.ru

ООО «ТПК «Виталия» 620017, Свердловская область,
г.Екатеринбург ул. Шефская 3А, Литер 9

УТВЕРЖДАЮ

Директор

ООО «ТПК «Виталия»

В. Шаповалов

2021 г.



Столик медицинский в вариантах исполнения
по ТУ 32.50.30-003-77929798-2018

Паспорт

Изделие: Столик медицинский манипуляционный СМА

вариант исполнения: СМА-03 со штативом (№ ФСР 2011/10486
от 02.10.2017г.)

ТУ 32.50.30-003-77929798-2018

1. Назначение изделия

Столик медицинский предназначен для размещения медицинских инструментов, расходных материалов, медикаментов и медицинского оборудования при оснащении медицинских диагностических и лечебных кабинетов, операционных блоков, реанимаций, лабораторий и палат стационаров

2. Технические данные и конструкция

Габаритные размеры (глубина, ширина, высота), мм:
600*600*900

Покрытие полимерно-порошковое.

3. Комплект поставки

Столик в сборе – 1 шт.

Штатив – 1 шт

Колесо – 4 шт.

Паспорт – 1 шт.

4. Подготовка к работе

Распакуйте изделие в сухом помещении при температуре окружающей среды +10...+35°C.

Произведите санитарную обработку изделия: обработайте наружные и внутренние поверхности изделия салфеткой из бязи ГОСТ 11680 или марли ГОСТ 11109, смоченной 3% р-ром перекиси водорода ГОСТ 177 с добавлением 0,5% моющего средства или этиловым спиртом. Салфетка должна быть отжата.

5. Правила ухода

Изделие эксплуатируется в сухих проветриваемых помещениях при температуре воздуха от +18°C до +35°C и относительной влажности воздуха от 45 до 80%.

Следует оберегать поверхность мебели и её конструктивные элементы от механических повреждений, которые могут быть вызваны воздействием твёрдых предметов, абразивных порошков, а также чрезмерными физическими нагрузками.

Поверхности изделия устойчивы к дезинфекции разрешенными средствами для дезинфекционной обработки поверхностей в соответствии с СанПиН 2.1.3.2630-10 и НТД на эти средства и ОСТ 42-21-2 МВ 287-1

30.12.1998г. с соблюдением предписанных концентраций растворов. Применение механических методов очистки при дезинфекции запрещается. Применение дезинфицирующих средств содержащих хлор или веществ, способных выделять хлор или активный кислород в процессе применения запрещается, это приводит к коррозии элементов изготовленных из нержавеющей стали и не рассматривается как гарантийный случай.

6. Сведения о хранении

Изделия в упаковке предприятия-изготовителя должна храниться в крытых помещениях отправителя (получателя) при температуре не ниже +2°C и относительной влажности воздуха от 40 до 70%.

Срок годности изделий составляет 10 лет

7. Сведения о приемке

Изделие соответствует ТУ 32.50.30-003-77929798-2018 и признано годным к эксплуатации.

Заводской номер _____

Дата выпуска _____ Дата продажи _____

8. Гарантийные обязательства

Гарантийный срок хранения – 1 год.

Гарантийный срок эксплуатации при соблюдении потребителем условий эксплуатации, хранения и транспортирования – 18 месяцев с момента ввода в эксплуатацию.

9. Сведения о рекламациях

Рекламации в установленном порядке предъявляются предприятию изготовителю по адресу: 620017, Свердловская область, город Екатеринбург, улица Шефская, дом 3А, литер 9

Информация получена с официального сайта

Федеральной службы по надзору в сфере

www.roszdravnadzor.ru

прошпуровано и пронумеровано
Количество страниц 2
Директор
ООО «ТПК «Виталия»

Шаповалов С

ООО «ТПК «Виталия» 620017, Свердловская область,
г.Екатеринбург ул. Шефская 3А, Литер 9



Столик медицинский в вариантах исполнения
по ТУ 32.50.30-003-77929798-2018

Паспорт

Изделие: Столик медицинский манипуляционный СМА

вариант исполнения: СМА-04 со штативом (№ ФСР 2011/10486
от 02.10.2017г.)

ТУ 32.50.30-003-77929798-2018

1. Назначение изделия

Столик медицинский предназначен для размещения медицинских инструментов, расходных материалов, медикаментов и медицинского оборудования при оснащении медицинских диагностических и лечебных кабинетов, операционных блоков, реанимаций, лабораторий и палат стационаров

2. Технические данные и конструкция

Габаритные размеры (глубина, ширина, высота), мм:
600*600*900

Покрытие полимерно-порошковое.

3. Комплект поставки

Столик в сборе – 1 шт.

Штатив – 1 шт

Колесо – 4 шт.

Паспорт – 1 шт.

4. Подготовка к работе

Распакуйте изделие в сухом помещении при температуре окружающей среды +10...+35°C.

Произведите санитарную обработку изделия: обработайте наружные и внутренние поверхности изделия салфеткой из бязи ГОСТ 11680 или марли ГОСТ 11109, смоченной 3% р-ром перекиси водорода ГОСТ 177 с добавлением 0,5% моющего средства или этиловым спиртом. Салфетка должна быть отжата.

5. Правила ухода

Изделие эксплуатируется в сухих проветриваемых помещениях при температуре воздуха от +18°C до +35°C и относительной влажности воздуха от 45 до 80%.

Следует оберегать поверхность мебели и её конструктивные элементы от механических повреждений, которые могут быть вызваны воздействием твёрдых предметов, абразивных порошков, а также чрезмерными физическими нагрузками.

Поверхности изделия устойчивы к дезинфекции разрешенными средствами для дезинфекционной обработки поверхностей в соответствии с СанПиН 2.1.3.2630-10 и с действующими НТД на эти средства и ОСТ 42-21-2, МУ 287-

30.12.1998г. с соблюдением предписанных концентраций растворов. Применение механических методов очистки при дезинфекции запрещается. Применение дезинфицирующих средств содержащих хлор или веществ, способных выделять хлор или активный кислород в процессе применения запрещается, это приводит к коррозии элементов изготовленных из нержавеющей стали и не рассматривается как гарантийный случай.

6. Сведения о хранении

Изделия в упаковке предприятия-изготовителя должна храниться в крытых помещениях отправителя (получателя) при температуре не ниже +2°C и относительной влажности воздуха от 40 до 70%.

Срок годности изделий составляет 10 лет

7. Сведения о приемке

Изделие соответствует ТУ 32.50.30-003-77929798-2018 и признано годным к эксплуатации.

Заводской номер _____

Дата выпуска _____ Дата продажи _____

8. Гарантийные обязательства

Гарантийный срок хранения – 1 год.

Гарантийный срок эксплуатации при соблюдении потребителем условий эксплуатации, хранения и транспортирования – 18 месяцев с момента ввода в эксплуатацию.

9. Сведения о рекламациях

Рекламации в установленном порядке предъявляются предприятию изготовителю по адресу: 620017, Свердловская область, город Екатеринбург, улица Шефская, дом 3А, литер 9

Информация получена с официального

Федеральной службы по надзору в сфере

www.goszdravnadzor.ru

Прошнуровано и пронумеровано
Количество страниц 2
Директор
ООО «ТПК «Виталия»



Шаповалов С

ООО «ТПК «Виталия» 620017, Свердловская область,
г.Екатеринбург ул. Шефская 3А, Литер 9

УТВЕРЖДАЮ

Директор

ООО «ТПК «Виталия»

В. Шаповалов

2021 г.



Столик медицинский в вариантах исполнения
по ТУ 32.50.30-003-77929798-2018

Паспорт

Изделие: Столик медицинский манипуляционный СМА

вариант исполнения: СМА-05 со штативом (№ ФСР 2011/10486
от 02.10.2017г.)

ТУ 32.50.30-003-77929798-2018

Информация получена с официального

Федеральной службы по надзору в сфере

www.goszdravnadzor.ru

1. Назначение изделия

Столик медицинский предназначен для размещения медицинских инструментов, расходных материалов, медикаментов и медицинского оборудования при оснащении медицинских диагностических и лечебных кабинетов, операционных блоков, реанимаций, лабораторий и палат стационаров

2. Технические данные и конструкция

Габаритные размеры (глубина, ширина, высота), мм:
650*600*900

Покрытие полимерно-порошковое.

3. Комплект поставки

Столик в сборе – 1 шт.

Штатив – 1 шт

Колесо – 4 шт.

Паспорт – 1 шт.

4. Подготовка к работе

Распакуйте изделие в сухом помещении при температуре окружающей среды +10...+35°C.

Произведите санитарную обработку изделия: обработайте наружные и внутренние поверхности изделия салфеткой из бязи ГОСТ 11680 или марли ГОСТ 11109, смоченной 3% р-ром перекиси водорода ГОСТ 177 с добавлением 0,5% моющего средства или этиловым спиртом. Салфетка должна быть отжата.

5. Правила ухода

Изделие эксплуатируется в сухих проветриваемых помещениях при температуре воздуха от +18°C до +35°C и относительной влажности воздуха от 45 до 80%.

Следует оберегать поверхность мебели и её конструктивные элементы от механических повреждений, которые могут быть вызваны воздействием твёрдых предметов, абразивных порошков, а также чрезмерными физическими нагрузками.

Поверхности изделия устойчивы к дезинфекции разрешенными средствами для дезинфекционной обработки поверхностей в соответствии с СанПиН 2.1.3.2630-10 и с действующими НТД на эти средства и ОСТ 42-21-2, МУ 287-

30.12.1998г. с соблюдением предписанных концентраций растворов. Применение механических методов очистки при дезинфекции запрещается. Применение дезинфицирующих средств содержащих хлор или веществ, способных выделять хлор или активный кислород в процессе применения запрещается, это приводит к коррозии элементов изготовленных из нержавеющей стали и не рассматривается как гарантийный случай.

6. Сведения о хранении

Изделия в упаковке предприятия-изготовителя должна храниться в крытых помещениях отправителя (получателя) при температуре не ниже +2°C и относительной влажности воздуха от 40 до 70%.

Срок годности изделий составляет 10 лет

7. Сведения о приемке

Изделие соответствует ТУ 32.50.30-003-77929798-2018 и признано годным к эксплуатации.

Заводской номер _____

Дата выпуска _____

Дата продажи _____

8. Гарантийные обязательства

Гарантийный срок хранения – 1 год.

Гарантийный срок эксплуатации при соблюдении потребителем условий эксплуатации, хранения и транспортирования – 18 месяцев с момента ввода в эксплуатацию.

9. Сведения о рекламациях

Рекламации в установленном порядке предъявляются предприятию изготовителю по адресу: 620017, Свердловская область, город Екатеринбург, улица Шефская, дом 3А, литер 9

Информация получена с официального сайта
Федеральной службы по надзору в сфере
www.roszdravnadzor.ru

Количество страниц 2

Директор

ООО «ТПК «Виталия»

Шаповалов



ООО «ТПК «Виталия» 620017, Свердловская область,
г.Екатеринбург ул. Шефская 3А, Литер 9

УТВЕРЖДАЮ

Директор

ООО «ТПК «Виталия»

С.В. Шаповалов

2021г.



Столик медицинский в вариантах исполнения
по ТУ 32.50.30-003-77929798-2018

Паспорт

Изделие: Столик медицинский манипуляционный СМА

вариант исполнения: СМА-06

ТУ 32.50.30-003-77929798-2018

1. Назначение изделия

Столик медицинский предназначен для размещения медицинских инструментов, расходных материалов, медикаментов и медицинского оборудования при оснащении медицинских диагностических и лечебных кабинетов, операционных блоков, реанимаций, лабораторий и палат стационаров

2. Технические данные и конструкция

Габаритные размеры (глубина, ширина, высота), мм:
600*600*900

Покрытие полимерно-порошковое.

3. Комплект поставки

Столик в сборе – 1 шт.

Колесо – 4 шт.

Паспорт – 1 шт.

4. Подготовка к работе

Распакуйте изделие в сухом помещении при температуре окружающей среды +10...+35°C.

Произведите санитарную обработку изделия: обработайте наружные и внутренние поверхности изделия салфеткой из бязи ГОСТ 11680 или марли ГОСТ 11109, смоченной 3% р-ром перекиси водорода ГОСТ 177 с добавлением 0,5% моющего средства или этиловым спиртом. Салфетка должна быть отжата.

5. Правила ухода

Изделие эксплуатируется в сухих проветриваемых помещениях при температуре воздуха от +18°C до +35°C и относительной влажности воздуха от 45 до 80% .

Следует оберегать поверхность мебели и её конструктивные элементы от механических повреждений, которые могут быть вызваны воздействием твёрдых предметов, абразивных порошков, а также чрезмерными физическими нагрузками.

Поверхности изделия устойчивы к дезинфекции разрешенными средствами для дезинфекционной обработки поверхностей в соответствии с СанПиН 2.1.3.2630-10 и с действующими НТД на эти средства и ОСТ 42-21-2, МУ 287-113Б утвержденными МЗ РФ 30.12.1998г. с соблюдением предписанных концентраций растворов. Применение механической чистки при

дезинфекции запрещается. Применение дезинфицирующих средств содержащих хлор или веществ, способных выделять хлор или активный кислород в процессе применения запрещается, это приводит к коррозии элементов изготовленных из нержавеющей стали и не рассматривается как гарантийный случай.

6. Сведения о хранении

Изделия в упаковке предприятия-изготовителя должна храниться в крытых помещениях отправителя (получателя) при температуре не ниже +2°C и относительной влажности воздуха от 40 до 70%.

Срок годности изделий составляет 10 лет

7. Сведения о приемке

Изделие соответствует ТУ 32.50.30-003-77929798-2018 и признано годным к эксплуатации.

Заводской номер _____

Дата выпуска _____ Дата продажи _____

8. Гарантийные обязательства

Гарантийный срок хранения – 1 год.

Гарантийный срок эксплуатации при соблюдении потребителем условий эксплуатации, хранения и транспортирования – 18 месяцев с момента ввода в эксплуатацию.

9. Сведения о рекламациях

Рекламации в установленном порядке предъявляются предприятию изготовителю по адресу: 620017, Свердловская область, город Екатеринбург, улица Шефская, дом 3А, литер 9

Информация получена с официального

Федеральной службы по надзору в сфере

www.roszdravnadzor.ru

прошнуровано и пронумеровано
Количество страниц 2

Директор

ООО «ТПК «Виталия»



Шаповалов

ано
С.В.

Информация получена с официального
Федеральной службы по надзору в сфере
www.goszdravnadzor.ru

ООО «ТПК «Виталия» 620017, Свердловская область,
г.Екатеринбург ул. Шефская 3А, Литер 9

УТВЕРЖДАЮ

Директор

ООО «ТПК «Виталия»

С.В. Шаповалов

« 16 » апреля 2021 г.



Столик медицинский в вариантах исполнения
по ТУ 32.50.30-003-77929798-2018

Паспорт

Изделие: Столик медицинский манипуляционный СММ

вариант исполнения: СММ-01 с контейнером для медицинских
отходов класса «Б» (№ ФСР 2010/07781 от 7.04.2017г.) и
держателем мусорных пакетов

ТУ 32.50.30-003-77929798-2018

1. Назначение изделия

Столик медицинский предназначен для размещения медицинских инструментов, расходных материалов, медикаментов и медицинского оборудования при оснащении медицинских диагностических и лечебных кабинетов, операционных блоков, реанимаций, лабораторий и палат стационаров

2. Технические данные и конструкция

Габаритные размеры (глубина, ширина, высота), мм:

1000*600*1250

Покрытие полимерно-порошковое.

3. Комплект поставки

Столик в сборе – 1 шт.

Контейнер для медицинских отходов класса «Б» (№ ФСР 2010/07781 от 7.04.2017г.) – 1шт

Держатель мусорных пакетов – 1шт

Колесо – 4 шт.

Паспорт – 1 шт.

4. Подготовка к работе

Распакуйте изделие в сухом помещении при температуре окружающей среды +10...+35°C.

Произведите санитарную обработку изделия: обработайте наружные и внутренние поверхности изделия салфеткой из бязи ГОСТ 11680 или марли ГОСТ 11109, смоченной 3% р-ром перекиси водорода ГОСТ 177 с добавлением 0,5% моющего средства или этиловым спиртом. Салфетка должна быть отжата.

5. Правила ухода

Изделие эксплуатируется в сухих проветриваемых помещениях при температуре воздуха от +18°C до +35°C и относительной влажности воздуха от 45 до 80% .

Следует оберегать поверхность мебели и её конструктивные элементы от механических повреждений, которые могут быть вызваны воздействием твёрдых предметов, абразивных порошков, а также чрезмерными физическими нагрузками.

Поверхности изделия устойчивы к дезинфекции разрешенными средствами для дезинфекционной

соответствии с СанПиН 2.1.3.2630-10 и с действующими НТД на эти средства и ОСТ 42-21-2, МУ 287-113Б утвержденными МЗ РФ 30.12.1998г. с соблюдением предписанных концентраций растворов. Применение механических методов очистки при дезинфекции запрещается. Применение дезинфицирующих средств содержащих хлор или веществ, способных выделять хлор или активный кислород в процессе применения запрещается, это приводит к коррозии элементов изготовленных из нержавеющей стали и не рассматривается как гарантийный случай.

6. Сведения о хранении

Изделия в упаковке предприятия-изготовителя должна храниться в крытых помещениях отправителя (получателя) при температуре не ниже +2°C и относительной влажности воздуха от 40 до 70%.

Срок годности изделий составляет 10 лет

7. Сведения о приемке

Изделие соответствует ТУ 32.50.30-003-77929798-2018 и признано годным к эксплуатации.

Заводской номер _____

Дата выпуска _____

Дата продажи _____

8. Гарантийные обязательства

Гарантийный срок хранения – 1 год.

Гарантийный срок эксплуатации при соблюдении потребителем условий эксплуатации, хранения и транспортирования – 18 месяцев с момента ввода в эксплуатацию.

9. Сведения о рекламациях

Рекламации в установленном порядке предъявляются предприятию изготовителю по адресу: 620017, Свердловская область, город Екатеринбург, улица Шефская, дом 3А, литер 9

прошнуровано и пронумеровано
Количество страниц 2

Директор
ООО «ТПК «Виталия»



Шаповал

Информация получена с официального
Федеральной службы по надзору в сфере
www.goszdravnadzor.ru

Информация получена с официального

Федеральной службы по надзору в сфере

www.goszdravnadzor.ru

ООО «ТПК «Виталия» 620017, Свердловская область,
г.Екатеринбург ул. Шефская 3А, Литер 9

УТВЕРЖДАЮ



Директор
ООО «ТПК «Виталия»
С.В. Шаповалов
«14» июля 2021 г.

Столик медицинский в вариантах исполнения
по ТУ 32.50.30-003-77929798-2018

Паспорт

Изделие: Столик медицинский манипуляционный СММ

вариант исполнения: СММ-02 с контейнером для медицинских
отходов класса «Б» (№ ФСР 2010/07781 от 7.04.2017г.) и
держателем мусорных пакетов

ТУ 32.50.30-003-77929798-2018

1. Назначение изделия

Столик медицинский предназначен для размещения медицинских инструментов, расходных материалов, медикаментов и медицинского оборудования при оснащении медицинских диагностических и лечебных кабинетов, операционных блоков, реанимаций, лабораторий и палат стационаров

2. Технические данные и конструкция

Габаритные размеры (глубина, ширина, высота), мм:
1000*600*950

Покрытие полимерно-порошковое.

3. Комплект поставки

Столик в сборе – 1 шт.

Контейнер для медицинских отходов класса «Б» (№ ФСР 2010/07781 от 7.04.2017г.) – 1шт

Держатель мусорных пакетов – 1шт

Колесо – 4 шт.

Паспорт – 1 шт.

4. Подготовка к работе

Распакуйте изделие в сухом помещении при температуре окружающей среды +10...+35°C.

Произведите санитарную обработку изделия: обработайте наружные и внутренние поверхности изделия салфеткой из бязи ГОСТ 11680 или марли ГОСТ 11109, смоченной 3% р-ром перекиси водорода ГОСТ 177 с добавлением 0,5% моющего средства или этиловым спиртом. Салфетка должна быть отжата.

5. Правила ухода

Изделие эксплуатируется в сухих проветриваемых помещениях при температуре воздуха от +18°C до +35°C и относительной влажности воздуха от 45 до 80% .

Следует оберегать поверхность мебели и её конструктивные элементы от механических повреждений, которые могут быть вызваны воздействием твёрдых предметов, абразивных порошков, а также чрезмерными физическими нагрузками.

Поверхности изделия устойчивы к дезинфекции разрешенными средствами для дезинфекционной

соответствии с СанПиН 2.1.3.2630-10 и с действующими НТД на эти средства и ОСТ 42-21-2, МУ 287-113Б утвержденными МЗ РФ 30.12.1998г. с соблюдением предписанных концентраций растворов. Применение механических методов очистки при дезинфекции запрещается. Применение дезинфицирующих средств содержащих хлор или веществ, способных выделять хлор или активный кислород в процессе применения запрещается, это приводит к коррозии элементов изготовленных из нержавеющей стали и не рассматривается как гарантийный случай.

6. Сведения о хранении

Изделия в упаковке предприятия-изготовителя должна храниться в крытых помещениях отправителя (получателя) при температуре не ниже +2°C и относительной влажности воздуха от 40 до 70%.

Срок годности изделий составляет 10 лет

7. Сведения о приемке

Изделие соответствует ТУ 32.50.30-003-77929798-2018 и признано годным к эксплуатации.

Заводской номер _____

Дата выпуска _____ Дата продажи _____

8. Гарантийные обязательства

Гарантийный срок хранения – 1 год.

Гарантийный срок эксплуатации при соблюдении потребителем условий эксплуатации, хранения и транспортирования – 18 месяцев с момента ввода в эксплуатацию.

9. Сведения о рекламациях

Рекламации в установленном порядке предъявляются предприятию изготовителю по адресу: 620017, Свердловская область, город Екатеринбург, улица Шефская, дом 3А, литер 9

Информация получена с официального сайта
Федеральной службы по надзору в сфере
www.goszdravnadzor.ru

Прошпуровано и пронумеровано
Количество страниц 2
Директор
ООО «ТПК «Виталия»



Шаповал

ООО «ТПК «Виталия» 620017, Свердловская область,
г.Екатеринбург ул. Шефская 3А, Литер 9

УТВЕРЖДАЮ
Директор
ООО «ТПК «Виталия»
С.В. Шаповалов
«16» июля 2021 г.



Столик медицинский в вариантах исполнения
по ТУ 32.50.30-003-77929798-2018

Паспорт

Изделие: Столик медицинский манипуляционный СММ

вариант исполнения: СММ-03 с контейнером для медицинских
отходов класса «Б» (№ ФСТ 2010/07781 от 7.04.2017г.) и
держателем мусорных пакетов

ТУ 32.50.30-003-77929798-2018

Информация получена с официального

Федеральной службы по надзору в сфере

www.goszdravnadzor.ru

1. Назначение изделия

Столик медицинский предназначен для размещения медицинских инструментов, расходных материалов, медикаментов и медицинского оборудования при оснащении медицинских диагностических и лечебных кабинетов, операционных блоков, реанимаций, лабораторий и палат стационаров

2. Технические данные и конструкция

Габаритные размеры (глубина, ширина, высота), мм:
1000*600*950

Покрытие полимерно-порошковое.

3. Комплект поставки

Столик в сборе – 1 шт.

Контейнер для медицинских отходов класса «Б» (№ ФСР 2010/07781 от 7.04.2017г.) – 1шт

Держатель мусорных пакетов – 1шт

Колесо – 4 шт.

Паспорт – 1 шт.

4. Подготовка к работе

Распакуйте изделие в сухом помещении при температуре окружающей среды +10...+35°C.

Произведите санитарную обработку изделия: обработайте наружные и внутренние поверхности изделия салфеткой из бязи ГОСТ 11680 или марли ГОСТ 11109, смоченной 3% р-ом перекиси водорода ГОСТ 177 с добавлением 0,5% моющего средства или этиловым спиртом. Салфетка должна быть отжата.

5. Правила ухода

Изделие эксплуатируется в сухих проветриваемых помещениях при температуре воздуха от +18°C до +35°C и относительной влажности воздуха от 45 до 80% .

Следует оберегать поверхность мебели и её конструктивные элементы от механических повреждений, которые могут быть вызваны воздействием твёрдых предметов, абразивных порошков, а также чрезмерными физическими нагрузками.

Поверхности изделия устойчивы к дезинфекции разрешенными средствами для дезинфекционной

соответствии с СанПиН 2.1.3.2630-10 и с действующими НТД на эти средства и ОСТ 42-21-2, МУ 287-113Б утвержденными МЗ РФ 30.12.1998г. с соблюдением предписанных концентраций растворов. Применение механических методов очистки при дезинфекции запрещается. Применение дезинфицирующих средств содержащих хлор или веществ, способных выделять хлор или активный кислород в процессе применения запрещается, это приводит к коррозии элементов изготовленных из нержавеющей стали и не рассматривается как гарантийный случай.

6. Сведения о хранении

Изделия в упаковке предприятия-изготовителя должна храниться в крытых помещениях отправителя (получателя) при температуре не ниже +2°C и относительной влажности воздуха от 40 до 70%.

Срок годности изделий составляет 10 лет

7. Сведения о приемке

Изделие соответствует ТУ 32.50.30-003-77929798-2018 и признано годным к эксплуатации.

Заводской номер _____

Дата выпуска _____ Дата продажи _____

8. Гарантийные обязательства

Гарантийный срок хранения – 1 год.

Гарантийный срок эксплуатации при соблюдении потребителем условий эксплуатации, хранения и транспортирования – 18 месяцев с момента ввода в эксплуатацию.

9. Сведения о рекламациях

Рекламации в установленном порядке предъявляются предприятию изготовителю по адресу: 620017, Свердловская область, город Екатеринбург, улица Шефская, дом 3А, литер 9

Информация получена с официального сайта
Федеральной службы по надзору в сфере
www.goszdravnadzor.ru

Проставлено и пронумеровано
Количество страниц 2

Директор
ООО «ТПК «Виталия»



Шаповал

ано

С.В.

Информация получена с официального сайта
Федеральной службы по надзору в сфере
www.goszdravnadzor.ru

ООО «ТПК «Виталия» 620017, Свердловская область,
г.Екатеринбург ул. Шефская 3А, Литер 9

УТВЕРЖДАЮ

Директор

ООО «ТПК «Виталия»

С.В. Шаповалов

2021 г.



Столик медицинский в вариантах исполнения
по ТУ 32.50.30-003-77929798-2018

Паспорт

Изделие: Столик медицинский манипуляционный СММ

вариант исполнения: СММ-04

ТУ 32.50.30-003-77929798-2018

1. Назначение изделия

Столик медицинский предназначен для размещения медицинских инструментов, расходных материалов, медикаментов и медицинского оборудования при оснащении медицинских диагностических и лечебных кабинетов, операционных блоков, реанимаций, лабораторий и палат стационаров

2. Технические данные и конструкция

Габаритные размеры (глубина, ширина, высота), мм:
1000*500*950

Покрытие полимерно-порошковое.

3. Комплект поставки

Столик в сборе – 1 шт.

Колесо – 4 шт.

Паспорт – 1 шт.

4. Подготовка к работе

Распакуйте изделие в сухом помещении при температуре окружающей среды +10...+35°C.

Произведите санитарную обработку изделия: обработайте наружные и внутренние поверхности изделия салфеткой из бязи ГОСТ 11680 или марли ГОСТ 11109, смоченной 3% р-ром перекиси водорода ГОСТ 177 с добавлением 0,5% моющего средства или этиловым спиртом. Салфетка должна быть отжата.

5. Правила ухода

Изделие эксплуатируется в сухих проветриваемых помещениях при температуре воздуха от +18°C до +35°C и относительной влажности воздуха от 45 до 80%.

Следует оберегать поверхность мебели и её конструктивные элементы от механических повреждений, которые могут быть вызваны воздействием твёрдых предметов, абразивных порошков, а также чрезмерными физическими нагрузками.

Поверхности изделия устойчивы к дезинфекции разрешенными средствами для дезинфекционной обработки поверхностей в соответствии с СанПиН 2.1.3.2630-10 и с действующими НТД на эти средства и ОСТ 42-21-2, МУ 287-113Б утвержденными МЗ РФ 30.12.1998г. с соблюдением пр

растворов. Применение механических методов очистки при дезинфекции запрещается. Применение дезинфицирующих средств содержащих хлор или веществ, способных выделять хлор или активный кислород в процессе применения запрещается, это приводит к коррозии элементов изготовленных из нержавеющей стали и не рассматривается как гарантийный случай.

6. Сведения о хранении

Изделия в упаковке предприятия-изготовителя должна храниться в крытых помещениях отправителя (получателя) при температуре не ниже +2°C и относительной влажности воздуха от 40 до 70%.

Срок годности изделий составляет 10 лет

7. Сведения о приемке

Изделие соответствует ТУ 32.50.30-003-77929798-2018 и признано годным к эксплуатации.

Заводской номер _____

Дата выпуска _____ Дата продажи _____

8. Гарантийные обязательства

Гарантийный срок хранения – 1 год.

Гарантийный срок эксплуатации при соблюдении потребителем условий эксплуатации, хранения и транспортирования – 18 месяцев с момента ввода в эксплуатацию.

9. Сведения о рекламациях

Рекламации в установленном порядке предъявляются предприятию изготовителю по адресу: 620017, Свердловская область, город Екатеринбург, улица Шефская, дом 3А, литер 9

Информация получена с официального

Федеральной службы по надзору в сфере

www.goszdravnadzor.ru

Прошнуровано и пронумеровано
Количество страниц 2

Директор
ООО «ТПК «Виталия»



Шаповал

Информация получена с официального сайта
Федеральной службы по надзору в сфере
www.goszdravnadzor.ru

ООО «ТПК «Виталия» 620017, Свердловская область,
г.Екатеринбург ул. Шефская 3А, Литер 9

УТВЕРЖДАЮ
Директор
ООО «ТПК «Виталия»
С.В. Шаповалов
2021 г.



Столик медицинский в вариантах исполнения
по ТУ 32.50.30-003-77929798-2018

Паспорт

Изделие: Столик медицинский манипуляционный СММ

вариант исполнения: СММ-05 с держателем мусорных пакетов
и штативом (№ ФСТ 2011/10486 от 02.10.2017г.)

ТУ 32.50.30-003-77929798-2018

1. Назначение изделия

Столик медицинский предназначен для размещения медицинских инструментов, расходных материалов, медикаментов и медицинского оборудования при оснащении медицинских диагностических и лечебных кабинетов, операционных блоков, реанимаций, лабораторий и палат стационаров

2. Технические данные и конструкция

Габаритные размеры (глубина, ширина, высота), мм:
600*600*900

Покрытие полимерно-порошковое.

3. Комплект поставки

Столик в сборе – 1 шт.

Колесо – 4 шт.

Держатель мусорных пакетов – 1шт

Штатив (№ ФСР 2011/10486 от 02.10.2017г.) – 1 шт

Паспорт – 1 шт.

4. Подготовка к работе

Распакуйте изделие в сухом помещении при температуре окружающей среды +10...+35°C.

Произведите санитарную обработку изделия: обработайте наружные и внутренние поверхности изделия салфеткой из бязи ГОСТ 11680 или марли ГОСТ 11109, смоченной 3% р-ром перекиси водорода ГОСТ 177 с добавлением 0,5% моющего средства или этиловым спиртом. Салфетка должна быть отжата.

5. Правила ухода

Изделие эксплуатируется в сухих проветриваемых помещениях при температуре воздуха от +18°C до +35°C и относительной влажности воздуха от 45 до 80% .

Следует оберегать поверхность мебели и её конструктивные элементы от механических повреждений, которые могут быть вызваны воздействием твёрдых предметов, абразивных порошков, а также чрезмерными физическими нагрузками.

Поверхности изделия устойчивы к дезинфекции разрешенными средствами для дезинфекционной обработки поверхностей в соответствии с СанПиН 2.1.3.2630-10

эти средства и ОСТ 42-21-2, МУ 287-113Б утвержденными МЗ РФ 30.12.1998г. с соблюдением предписанных концентраций растворов. Применение механических методов очистки при дезинфекции запрещается. Применение дезинфицирующих средств содержащих хлор или веществ, способных выделять хлор или активный кислород в процессе применения запрещается, это приводит к коррозии элементов изготовленных из нержавеющей стали и не рассматривается как гарантийный случай.

6. Сведения о хранении

Изделия в упаковке предприятия-изготовителя должна храниться в крытых помещениях отправителя (получателя) при температуре не ниже +2°C и относительной влажности воздуха от 40 до 70%.

Срок годности изделий составляет 10 лет

7. Сведения о приемке

Изделие соответствует ТУ 32.50.30-003-77929798-2018 и признано годным к эксплуатации.

Заводской номер _____

Дата выпуска _____ Дата продажи _____

8. Гарантийные обязательства

Гарантийный срок хранения – 1 год.

Гарантийный срок эксплуатации при соблюдении потребителем условий эксплуатации, хранения и транспортирования – 18 месяцев с момента ввода в эксплуатацию.

9. Сведения о рекламациях

Рекламации в установленном порядке предъявляются предприятию изготовителю по адресу: 620017, Свердловская область, город Екатеринбург, улица Шефская, дом 3А, литер 9

Информация получена с официального сайта
Федеральной службы по надзору в сфере
www.goszdravnadzor.ru



Прошнуровано и пронумеровано
Количество страниц 2
Директор
ООО «ТПК «Виталия»

Шапова

вано
в С.В.

Информация получена с официального

Федеральной службы по надзору в сфере

www.goszdravnadzor.ru

ООО «ТПК «Виталия» 620017, Свердловская область,
г.Екатеринбург ул. Шефская 3А, Литер 9

УТВЕРЖДАЮ
Директор
ООО «ТПК «Виталия»
С.В. Шаповалов
«16» сентября 2021 г.



Столик медицинский в вариантах исполнения
по ТУ 32.50.30-003-77929798-2018

Паспорт

Изделие: Столик медицинский манипуляционный СММ

вариант исполнения: СММ-06 с держателем мусорных пакетов
и штативом (№ ФСР 2011/10486 от 02.10.2017г.)

ТУ 32.50.30-003-77929798-2018

1. Назначение изделия

Столик медицинский предназначен для размещения медицинских инструментов, расходных материалов, медикаментов и медицинского оборудования при оснащении медицинских диагностических и лечебных кабинетов, операционных блоков, реанимаций, лабораторий и палат стационаров

2. Технические данные и конструкция

Габаритные размеры (глубина, ширина, высота), мм:
600*600*900

Покрытие полимерно-порошковое.

3. Комплект поставки

Столик в сборе – 1 шт.

Колесо – 4 шт.

Держатель мусорных пакетов – 1шт

Штатив (№ ФСР 2011/10486 от 02.10.2017г.) – 1 шт

Паспорт – 1 шт.

4. Подготовка к работе

Распакуйте изделие в сухом помещении при температуре окружающей среды +10...+35°C.

Произведите санитарную обработку изделия: обработайте наружные и внутренние поверхности изделия салфеткой из бязи ГОСТ 11680 или марли ГОСТ 11109, смоченной 3% р-ром перекиси водорода ГОСТ 177 с добавлением 0,5% моющего средства или этиловым спиртом. Салфетка должна быть отжата.

5. Правила ухода

Изделие эксплуатируется в сухих проветриваемых помещениях при температуре воздуха от +18°C до +35°C и относительной влажности воздуха от 45 до 80% .

Следует оберегать поверхность мебели и её конструктивные элементы от механических повреждений, которые могут быть вызваны воздействием твёрдых предметов, абразивных порошков, а также чрезмерными физическими нагрузками.

Поверхности изделия устойчивы к дезинфекции разрешенными средствами для дезинфекционной обработки поверхностей в соответствии с СанПиН 2.1.3.2630-10

эти средства и ОСТ 42-21-2, МУ 287-113Б утвержденными МЗ РФ 30.12.1998г. с соблюдением предписанных концентраций растворов. Применение механических методов очистки при дезинфекции запрещается. Применение дезинфицирующих средств содержащих хлор или веществ, способных выделять хлор или активный кислород в процессе применения запрещается, это приводит к коррозии элементов изготовленных из нержавеющей стали и не рассматривается как гарантийный случай.

6. Сведения о хранении

Изделия в упаковке предприятия-изготовителя должна храниться в крытых помещениях отправителя (получателя) при температуре не ниже +2°C и относительной влажности воздуха от 40 до 70%.

Срок годности изделий составляет 10 лет

7. Сведения о приемке

Изделие соответствует ТУ 32.50.30-003-77929798-2018 и признано годным к эксплуатации.

Заводской номер _____

Дата выпуска _____

Дата продажи _____

8. Гарантийные обязательства

Гарантийный срок хранения – 1 год.

Гарантийный срок эксплуатации при соблюдении потребителем условий эксплуатации, хранения и транспортирования – 18 месяцев с момента ввода в эксплуатацию.

9. Сведения о рекламациях

Рекламации в установленном порядке предъявляются предприятию изготовителю по адресу: 620017, Свердловская область, город Екатеринбург, улица Шефская, дом 3А, литер 9

Информация получена с официального сайта
Федеральной службы по надзору в сфере
www.roszdravnadzor.ru

Прошнуровано и пронумеровано
Количество страниц 21
Директор
ООО «ТПК «Виталия»



Шаповалов

С.В.

ООО «ТПК «Виталия» 620017, Свердловская область,
г.Екатеринбург ул. Шефская 3А, Литер 9



Столик медицинский в вариантах исполнения
по ТУ 32.50.30-003-77929798-2018

Паспорт

Изделие: Столик медицинский манипуляционный СММ

вариант исполнения: СММ-07 с контейнером для медицинских
отходов класса «Б» (№ ФСР 2010/07781 от 7.04.2017г.) и
держателем мусорных пакетов

ТУ 32.50.30-003-77929798-2018

Информация получена с официального

Федеральной службы по надзору в сфере

www.goszdravnadzor.ru

1. Назначение изделия

Столик медицинский предназначен для размещения медицинских инструментов, расходных материалов, медикаментов и медицинского оборудования при оснащении медицинских диагностических и лечебных кабинетов, операционных блоков, реанимаций, лабораторий и палат стационаров

2. Технические данные и конструкция

Габаритные размеры (глубина, ширина, высота), мм:
600*600*900

Покрывание полимерно-порошковое.

3. Комплект поставки

Столик в сборе – 1 шт.

Контейнер для медицинских отходов класса «Б» (№ ФСР 2010/07781 от 7.04.2017г.) – 1шт

Держатель мусорных пакетов – 1шт

Колесо – 4 шт.

Паспорт – 1 шт.

4. Подготовка к работе

Распакуйте изделие в сухом помещении при температуре окружающей среды +10...+35°C.

Произведите санитарную обработку изделия: обработайте наружные и внутренние поверхности изделия салфеткой из бязи ГОСТ 11680 или марли ГОСТ 11109, смоченной 3% р-ром перекиси водорода ГОСТ 177 с добавлением 0,5% моющего средства или этиловым спиртом. Салфетка должна быть отжата.

5. Правила ухода

Изделие эксплуатируется в сухих проветриваемых помещениях при температуре воздуха от +18°C до +35°C и относительной влажности воздуха от 45 до 80% .

Следует оберегать поверхность мебели и её конструктивные элементы от механических повреждений, которые могут быть вызваны воздействием твёрдых предметов, абразивных порошков, а также чрезмерными физическими нагрузками.

Поверхности изделия устойчивы к дезинфекции разрешенными средствами для дезинфекционной

соответствии с СанПиН 2.1.3.2630-10 и с действующими НТД на эти средства и ОСТ 42-21-2, МУ 287-113Б утвержденными МЗ РФ 30.12.1998г. с соблюдением предписанных концентраций растворов. Применение механических методов очистки при дезинфекции запрещается. Применение дезинфицирующих средств содержащих хлор или веществ, способных выделять хлор или активный кислород в процессе применения запрещается, это приводит к коррозии элементов изготовленных из нержавеющей стали и не рассматривается как гарантийный случай.

6. Сведения о хранении

Изделия в упаковке предприятия-изготовителя должна храниться в крытых помещениях отправителя (получателя) при температуре не ниже +2°C и относительной влажности воздуха от 40 до 70%

Срок годности изделий составляет 10 лет

7. Сведения о приемке

Изделие соответствует ТУ 32.50.30-003-77929798-2018 и признано годным к эксплуатации.

Заводской номер _____

Дата выпуска _____

Дата продажи _____

8. Гарантийные обязательства

Гарантийный срок хранения – 1 год.

Гарантийный срок эксплуатации при соблюдении потребителем условий эксплуатации, хранения и транспортирования – 18 месяцев с момента ввода в эксплуатацию.

9. Сведения о рекламациях

Рекламации в установленном порядке предъявляются предприятию изготовителю по адресу: 620017, Свердловская область, город Екатеринбург, улица Шефская, дом 3А, литер 9

Количество страниц 2
Директор
ООО «ТПК «Виталия»



Шапова.

Информация получена с официального
Федеральной службы по надзору в сфере
www.goszdravnadzor.ru

ООО «ТПК «Виталия» 620017, Свердловская область,
г.Екатеринбург ул. Шефская 3А, Литер 9

УТВЕРЖДАЮ

Директор

ООО «ТПК «Виталия»

В. Шаповалов

2021 г.



Столик медицинский в вариантах исполнения
по ТУ 32.50.30-003-77929798-2018

Паспорт

Изделие: Столик медицинский манипуляционный СММ

вариант исполнения: СММ-08 с контейнером для медицинских
отходов класса «Б» (№ ФСП 2010/07781 от 7.04.2017г.) и
держателем мусорных пакетов

ТУ 32.50.30-003-77929798-2018

1. Назначение изделия

Столик медицинский предназначен для размещения медицинских инструментов, расходных материалов, медикаментов и медицинского оборудования при оснащении медицинских диагностических и лечебных кабинетов, операционных блоков, реанимаций, лабораторий и палат стационаров

2. Технические данные и конструкция

Габаритные размеры (глубина, ширина, высота), мм:
600*600*1500

Покрытие полимерно-порошковое.

3. Комплект поставки

Столик в сборе – 1 шт.

Контейнер для медицинских отходов класса «Б» (№ ФСР 2010/07781 от 7.04.2017г.) – 1шт

Держатель мусорных пакетов – 1шт

Колесо – 4 шт.

Паспорт – 1 шт.

4. Подготовка к работе

Распакуйте изделие в сухом помещении при температуре окружающей среды +10...+35°C.

Произведите санитарную обработку изделия: обработайте наружные и внутренние поверхности изделия салфеткой из бязи ГОСТ 11680 или марли ГОСТ 11109, смоченной 3% р-ром перекиси водорода ГОСТ 177 с добавлением 0,5% моющего средства или этиловым спиртом. Салфетка должна быть отжата.

5. Правила ухода

Изделие эксплуатируется в сухих проветриваемых помещениях при температуре воздуха от +18°C до +35°C и относительной влажности воздуха от 45 до 80% .

Следует оберегать поверхность мебели и её конструктивные элементы от механических повреждений, которые могут быть вызваны воздействием твёрдых предметов, абразивных порошков, а также чрезмерными физическими нагрузками.

Поверхности изделия устойчивы к дезинфекции разрешенными средствами для дезинфекционной обработки поверхностей в

соответствии с СанПиН 2.1.3.2630-10 и с действующими НТД на эти средства и ОСТ 42-21-2, МУ 287-113Б утвержденными МЗ РФ 30.12.1998г. с соблюдением предписанных концентраций растворов. Применение механических методов очистки при дезинфекции запрещается. Применение дезинфицирующих средств содержащих хлор или веществ, способных выделять хлор или активный кислород в процессе применения запрещается, это приводит к коррозии элементов изготовленных из нержавеющей стали и не рассматривается как гарантийный случай.

6. Сведения о хранении

Изделия в упаковке предприятия-изготовителя должна храниться в крытых помещениях отправителя (получателя) при температуре не ниже +2°C и относительной влажности воздуха от 40 до 70%.

Срок годности изделий составляет 10 лет

7. Сведения о приемке

Изделие соответствует ТУ 32.50.30-003-77929798-2018 и признано годным к эксплуатации.

Заводской номер _____

Дата выпуска _____

Дата продажи _____

8. Гарантийные обязательства

Гарантийный срок хранения – 1 год.

Гарантийный срок эксплуатации при соблюдении потребителем условий эксплуатации, хранения и транспортирования – 18 месяцев с момента ввода в эксплуатацию.

9. Сведения о рекламациях

Рекламации в установленном порядке предъявляются предприятию изготовителю по адресу: 620017, Свердловская область, город Екатеринбург, улица Шефская, дом 3А, литер 9

Предшуровано и пропуме
Количество страниц 2
Директор
ООО «ТПК «Виталия»



Шапова

Информация получена с официального

Федеральной службы по надзору в сфере

www.goszdravnadzor.ru

ООО «ТПК «Виталия» 620017, Свердловская область,
г.Екатеринбург ул. Шефская 3А, Литер 9



УТВЕРЖДАЮ
Директор
ООО «ТПК «Виталия»
С.В. Шаповалов
20 21 г.

Столик медицинский в вариантах исполнения
по ТУ 32.50.30-003-77929798-2018

Паспорт

Изделие: Столик медицинский манипуляционный СММ

вариант исполнения: СММ-09 со штативом (№ ФСР
2011/10486 от 02.10.2017г.)

ТУ 32.50.30-003-77929798-2018

Информация получена с официального сайта
Федеральной службы по надзору в сфере
www.roszdravnadzor.ru

1. Назначение изделия

Столик медицинский предназначен для размещения медицинских инструментов, расходных материалов, медикаментов и медицинского оборудования при оснащении медицинских диагностических и лечебных кабинетов, операционных блоков, реанимаций, лабораторий и палат стационаров

2. Технические данные и конструкция

Габаритные размеры (глубина, ширина, высота), мм:
600*600*900

Покрытие полимерно-порошковое.

3. Комплект поставки

Столик в сборе – 1 шт.

Колесо – 4 шт.

Штатив (№ ФСР 2011/10486 от 02.10.2017г.) – 1 шт

Паспорт – 1 шт.

4. Подготовка к работе

Распакуйте изделие в сухом помещении при температуре окружающей среды +10...+35°C.

Произведите санитарную обработку изделия: обработайте наружные и внутренние поверхности изделия салфеткой из бязи ГОСТ 11680 или марли ГОСТ 11109, смоченной 3% р-ром перекиси водорода ГОСТ 177 с добавлением 0,5% моющего средства или этиловым спиртом. Салфетка должна быть отжата.

5. Правила ухода

Изделие эксплуатируется в сухих проветриваемых помещениях при температуре воздуха от +18°C до +35°C и относительной влажности воздуха от 45 до 80%.

Следует оберегать поверхность мебели и её конструктивные элементы от механических повреждений, которые могут быть вызваны воздействием твёрдых предметов, абразивных порошков, а также чрезмерными физическими нагрузками.

Поверхности изделия устойчивы к дезинфекции разрешенными средствами для дезинфекционной обработки поверхностей в соответствии с СанПиН 2.1.3.2630-10 и с действующими НТД на эти средства и ОСТ 42-21-2, МУ 287-

30.12.1998г. с соблюдением предписанных концентраций растворов. Применение механических методов очистки при дезинфекции запрещается. Применение дезинфицирующих средств содержащих хлор или веществ, способных выделять хлор или активный кислород в процессе применения запрещается, это приводит к коррозии элементов изготовленных из нержавеющей стали и не рассматривается как гарантийный случай.

6. Сведения о хранении

Изделия в упаковке предприятия-изготовителя должна храниться в крытых помещениях отправителя (получателя) при температуре не ниже +2°C и относительной влажности воздуха от 40 до 70%.

Срок годности изделий составляет 10 лет

7. Сведения о приемке

Изделие соответствует ТУ 32.50.30-003-77929798-2018 и признано годным к эксплуатации.

Заводской номер _____

Дата выпуска _____ Дата продажи _____

8. Гарантийные обязательства

Гарантийный срок хранения – 1 год.

Гарантийный срок эксплуатации при соблюдении потребителем условий эксплуатации, хранения и транспортирования – 18 месяцев с момента ввода в эксплуатацию.

9. Сведения о рекламациях

Рекламации в установленном порядке предъявляются предприятию изготовителю по адресу: 620017, Свердловская область, город Екатеринбург, улица Шефская, дом 3А, литер 9

Информация получена с официального
Федеральной службы по надзору в сфере
www.goszdravnadzor.ru

Количество страниц 2



Директор
ООО «ТПК «Виталия»

Шаповал

НО
С.В.

Информация получена с официального

Федеральной службы по надзору в сфере

www.goszdravnadzor.ru

ООО «ТПК «Виталия» 620017, Свердловская область,
г.Екатеринбург ул. Шефская 3А, Литер 9



**Столик медицинский в вариантах исполнения
по ТУ 32.50.30-003-77929798-2018**

Паспорт

Изделие: Столик медицинский манипуляционный СММ

вариант исполнения: СММ-10 с контейнером для медицинских
отходов класса «Б» (№ ФСР 2010/07781 от 7.04.2017г.), с
держателем мусорных пакетов и штативом (№ ФСР 2011/10486 от
02.10.2017г.)

ТУ 32.50.30-003-77929798-2018

1. Назначение изделия

Столик медицинский предназначен для размещения медицинских инструментов, расходных материалов, медикаментов и медицинского оборудования при оснащении медицинских диагностических и лечебных кабинетов, операционных блоков, реанимаций, лабораторий и палат стационаров

2. Технические данные и конструкция

Габаритные размеры (глубина, ширина, высота), мм:
650*600*1500

Покрытие полимерно-порошковое.

3. Комплект поставки

Столик в сборе – 1 шт.

Контейнер для медицинских отходов класса «Б» (№ ФСП 2010/07781 от 7.04.2017г.) – 1шт

Держатель мусорных пакетов – 1шт

Штатив (№ ФСП 2011/10486 от 02.10.2017г.) -1 шт

Колесо – 4 шт.

Паспорт – 1 шт.

4. Подготовка к работе

Распакуйте изделие в сухом помещении при температуре окружающей среды +10...+35°C.

Произведите санитарную обработку изделия: обработайте наружные и внутренние поверхности изделия салфеткой из бязи ГОСТ 11680 или марли ГОСТ 11109, смоченной 3% р-ром перекиси водорода ГОСТ 177 с добавлением 0,5% моющего средства или этиловым спиртом. Салфетка должна быть отжата.

5. Правила ухода

Изделие эксплуатируется в сухих проветриваемых помещениях при температуре воздуха от +18°C до +35°C и относительной влажности воздуха от 45 до 80% .

Следует оберегать поверхность мебели и её конструктивные элементы от механических повреждений, которые могут быть вызваны воздействием твёрдых предметов, абразивных порошков, а также чрезмерными физическими на

Поверхности изделия устойчивы к дезинфекции разрешенными средствами для дезинфекционной обработки поверхностей в соответствии с СанПиН 2.1.3.2630-10 и с действующими НТД на эти средства и ОСТ 42-21-2, МУ 287-113Б утвержденными МЗ РФ 30.12.1998г. с соблюдением предписанных концентраций растворов. Применение механических методов очистки при дезинфекции запрещается. Применение дезинфицирующих средств содержащих хлор или веществ, способных выделять хлор или активный кислород в процессе применения запрещается, это приводит к коррозии элементов изготовленных из нержавеющей стали и не рассматривается как гарантийный случай.

6. Сведения о хранении

Изделия в упаковке предприятия-изготовителя должна храниться в крытых помещениях отправителя (получателя) при температуре не ниже +2°C и относительной влажности воздуха от 40 до 70%.

Срок годности изделий составляет 10 лет

7. Сведения о приемке

Изделие соответствует ТУ 32.50.30-003-77929798-2018 и признано годным к эксплуатации.

Заводской номер _____

Дата выпуска _____ Дата продажи _____

8. Гарантийные обязательства

Гарантийный срок хранения – 1 год.

Гарантийный срок эксплуатации при соблюдении потребителем условий эксплуатации, хранения и транспортирования – 18 месяцев с момента ввода в эксплуатацию.

9. Сведения о рекламациях

Рекламации в установленном порядке предъявляются предприятию изготовителю по адресу: 620017, Свердловская область, город Екатеринбург, улица Шефская, дом 3А, литер 9

Информация получена с официального сайта
Федеральной службы по надзору в сфере
www.roszdravnadzor.ru

прошнуровано и пронумеровано
Количество страниц 2
Директор
ООО «ТПК «Виталия»



Шаповал

ООО «ТПК «Виталия» 620017, Свердловская область,
г.Екатеринбург ул. Шефская 3А, Литер 9

УТВЕРЖДАЮ

Директор

ООО «ТПК «Виталия»

С.В. Шаповалов

16 мая 2021 г.



Столик медицинский в вариантах исполнения
по ТУ 32.50.30-003-77929798-2018

Паспорт

Изделие: Столик медицинский инструментальный СММ
(маточный)

вариант исполнения: СММ-1

ТУ 32.50.30-003-77929798-2018

Информация получена с официального

Федеральной службы по надзору в сфере

www.goszdravnadzor.ru

1. Назначение изделия

Столик медицинский предназначен для размещения медицинских инструментов, расходных материалов, медикаментов и медицинского оборудования при оснащении медицинских диагностических и лечебных кабинетов, операционных блоков, реанимаций, лабораторий и палат стационаров

2. Технические данные и конструкция

Габаритные размеры (глубина, ширина, высота), мм, 600*600*900
Покрытие полимерно-порошковое.

3. Комплект поставки

Столик в сборе – 1 шт.
Колесо – 4 шт.
Паспорт – 1 шт.

4. Подготовка к работе

Распакуйте изделие в сухом помещении при температуре окружающей среды +10...+35°C.
Произведите санитарную обработку изделия: обработайте наружные и внутренние поверхности изделия салфеткой из бязи ГОСТ 11680 или марли ГОСТ 11109, смоченной 3% р-ром перекиси водорода ГОСТ 177 с добавлением 0,5% моющего средства или этиловым спиртом. Салфетка должна быть отжата.

5. Правила ухода

Изделие эксплуатируется в сухих проветриваемых помещениях при температуре воздуха от +18°C до +35°C и относительной влажности воздуха от 45 до 80% .

Следует оберегать поверхность мебели и её конструктивные элементы от механических повреждений, которые могут быть вызваны воздействием твёрдых предметов, абразивных порошков, а также чрезмерными физическими нагрузками.

Поверхности изделия устойчивы к дезинфекции разрешенными средствами для дезинфекционной обработки поверхностей в соответствии с СанПиН 2.1.3.2630-10 и с действующими НТД на эти средства и ОСТ 42-21-2, МУ 287-113Б утвержденными МЗ РФ 30.12.1998г. с соблюдением предписанных концентраций растворов. Применение механических средств при

дезинфекции запрещается. Применение дезинфицирующих средств содержащих хлор или веществ, способных выделять хлор или активный кислород в процессе применения запрещается, это приводит к коррозии элементов изготовленных из нержавеющей стали и не рассматривается как гарантийный случай.

6. Сведения о хранении

Изделия в упаковке предприятия-изготовителя должна храниться в крытых помещениях отправителя (получателя) при температуре не ниже +2°C и относительной влажности воздуха от 40 до 70%.

Срок годности изделий составляет 10 лет

7. Сведения о приемке

Изделие соответствует ТУ 32.50.30-003-77929798-2018 и признано годным к эксплуатации.

Заводской номер _____

Дата выпуска _____ Дата продажи _____

8. Гарантийные обязательства

Гарантийный срок хранения – 1 год.
Гарантийный срок эксплуатации при соблюдении потребителем условий эксплуатации, хранения и транспортирования – 18 месяцев с момента ввода в эксплуатацию.

9. Сведения о рекламациях

Рекламации в установленном порядке предъявляются предприятию изготовителю по адресу: 620017, Свердловская область, город Екатеринбург, улица Шефская, дом 3А, литер 9

Информация получена с официального сайта
Федеральной службы по надзору в сфере
www.roszdravnadzor.ru

Количество страниц 2

Директор
ООО «ТЭК «Виталия»



Шаповалов (

ООО «ТПК «Виталия» 620017, Свердловская область,
г.Екатеринбург ул. Шефская 3А, Литер 9



ПРЕДСТАВИТЕЛЬСТВО
УТВЕРЖДАЮ
Директор
ООО «ТПК «Виталия»
С.В. Шаповалов
«16» июня 2021 г.

Столик медицинский в вариантах исполнения
по ТУ 32.50.30-003-77929798-2018

Паспорт

Изделие: Столик медицинский инструментальный СММ
(маточный)

вариант исполнения: СММ-2

ТУ 32.50.30-003-77929798-2018

Информация получена с официального сайта
Федеральной службы по надзору в сфере
www.goszdravnadzor.ru

1. Назначение изделия

Столик медицинский предназначен для размещения медицинских инструментов, расходных материалов, медикаментов и медицинского оборудования при оснащении медицинских диагностических и лечебных кабинетов, операционных блоков, реанимаций, лабораторий и палат стационаров

2. Технические данные и конструкция

Габаритные размеры (глубина, ширина, высота), мм, 1300*800*900
Покрывтие полимерно-порошковое.

3. Комплект поставки

Столик в сборе – 1 шт.
Колесо – 4 шт.
Паспорт – 1 шт.

4. Подготовка к работе

Распакуйте изделие в сухом помещении при температуре окружающей среды +10...+35°C.
Произведите санитарную обработку изделия: обработайте наружные и внутренние поверхности изделия салфеткой из бязи ГОСТ 11680 или марли ГОСТ 11109, смоченной 3% р-ром перекиси водорода ГОСТ 177 с добавлением 0,5% моющего средства или этиловым спиртом. Салфетка должна быть отжата.

5. Правила ухода

Изделие эксплуатируется в сухих проветриваемых помещениях при температуре воздуха от +18°C до +35°C и относительной влажности воздуха от 45 до 80% .

Следует оберегать поверхность мебели и её конструктивные элементы от механических повреждений, которые могут быть вызваны воздействием твёрдых предметов, абразивных порошков, а также чрезмерными физическими нагрузками.

Поверхности изделия устойчивы к дезинфекции разрешенными средствами для дезинфекционной обработки поверхностей в соответствии с СанПиН 2.1.3.2630-10 и с действующими НТД на эти средства и ОСТ 42-21-2, МУ 287-113Б утвержденными МЗ РФ 30.12.1998г. с соблюдением предписанных концентраций растворов. Применение механической чистки при

дезинфекции запрещается. Применение дезинфицирующих средств содержащих хлор или веществ, способных выделять хлор или активный кислород в процессе применения запрещается, это приводит к коррозии элементов изготовленных из нержавеющей стали и не рассматривается как гарантийный случай.

6. Сведения о хранении

Изделия в упаковке предприятия-изготовителя должна храниться в крытых помещениях отправителя (получателя) при температуре не ниже +2°C и относительной влажности воздуха от 40 до 70%.

Срок годности изделий составляет 10 лет

7. Сведения о приемке

Изделие соответствует ТУ 32.50.30-003-77929798-2018 и признано годным к эксплуатации.

Заводской номер _____

Дата выпуска _____ Дата продажи _____

8. Гарантийные обязательства

Гарантийный срок хранения – 1 год.
Гарантийный срок эксплуатации при соблюдении потребителем условий эксплуатации, хранения и транспортирования – 18 месяцев с момента ввода в эксплуатацию.

9. Сведения о рекламациях

Рекламации в установленном порядке предъявляются предприятию изготовителю по адресу: 620017, Свердловская область, город Екатеринбург, улица Шефская, дом 3А, литер 9

Информация получена с официального сайта

Федеральной службы по надзору в сфере

www.roszdravnadzor.ru



прошпуровано и пронумеровано
Количество страниц 2
Директор
ООО «ТЭК «Виталия»

Шаповалов

ООО «ТПК «Виталия» 620017, Свердловская область,
г.Екатеринбург ул. Шефская 3А, Литер 9

УТВЕРЖДАЮ

Директор

ООО ТПК «Виталия»

С.В. Шаповалов

2021 г.



Столик медицинский в вариантах исполнения
по ТУ 32.50.30-003-77929798-2018

Паспорт

Изделие: Столик медицинский инструментальный СММ
(маточный)

вариант исполнения: СММ-3

ТУ 32.50.30-003-77929798-2018

Информация получена с официального

Федеральной службы по надзору в сфере

www.goszdravnadzor.ru

1. Назначение изделия

Столик медицинский предназначен для размещения медицинских инструментов, расходных материалов, медикаментов и медицинского оборудования при оснащении медицинских диагностических и лечебных кабинетов, операционных блоков, реанимаций, лабораторий и палат стационаров

2. Технические данные и конструкция

Габаритные размеры (глубина, ширина, высота), мм, 1600*800*900
Покрытие полимерно-порошковое.

3. Комплект поставки

Столик в сборе – 1 шт.
Колесо – 4 шт.
Паспорт – 1 шт.

4. Подготовка к работе

Распакуйте изделие в сухом помещении при температуре окружающей среды +10...+35°C.
Произведите санитарную обработку изделия: обработайте наружные и внутренние поверхности изделия салфеткой из бязи ГОСТ 11680 или марли ГОСТ 11109, смоченной 3% р-ром перекиси водорода ГОСТ 177 с добавлением 0,5% моющего средства или этиловым спиртом. Салфетка должна быть отжата.

5. Правила ухода

Изделие эксплуатируется в сухих проветриваемых помещениях при температуре воздуха от +18°C до +35°C и относительной влажности воздуха от 45 до 80% .

Следует оберегать поверхность мебели и её конструктивные элементы от механических повреждений, которые могут быть вызваны воздействием твёрдых предметов, абразивных порошков, а также чрезмерными физическими нагрузками.

Поверхности изделия устойчивы к дезинфекции разрешенными средствами для дезинфекционной обработки поверхностей в соответствии с СанПиН 2.1.3.2630-10 и с действующими НТД на эти средства и ОСТ 42-21-2, МУ 287-113Б утвержденными МЗ РФ 30.12.1998г. с соблюдением предписанных концентраций растворов. Применение механических средств при

дезинфекции запрещается. Применение дезинфицирующих средств содержащих хлор или веществ, способных выделять хлор или активный кислород в процессе применения запрещается, это приводит к коррозии элементов изготовленных из нержавеющей стали и не рассматривается как гарантийный случай.

6. Сведения о хранении

Изделия в упаковке предприятия-изготовителя должна храниться в крытых помещениях отправителя (получателя) при температуре не ниже +2°C и относительной влажности воздуха от 40 до 70%.

Срок годности изделий составляет 10 лет

7. Сведения о приемке

Изделие соответствует ТУ 32.50.30-003-77929798-2018 и признано годным к эксплуатации.

Заводской номер _____

Дата выпуска _____ Дата продажи _____

8. Гарантийные обязательства

Гарантийный срок хранения – 1 год.
Гарантийный срок эксплуатации при соблюдении потребителем условий эксплуатации, хранения и транспортирования – 18 месяцев с момента ввода в эксплуатацию.

9. Сведения о рекламациях

Рекламации в установленном порядке предъявляются предприятию изготовителю по адресу: 620017, Свердловская область, город Екатеринбург, улица Шефская, дом 3А, литер 9

Информация получена с официального сайта
Федеральной службы по надзору в сфере
www.roszdravnadzor.ru

прошпуровано и пронумеровано
Количество страниц 2
Директор
ООО «ТПК «Виталия»



Шаповалов

ООО «ТПК «Виталия» 620017, Свердловская область,
г.Екатеринбург ул. Шефская 3А, Литер 9



Столик медицинский в вариантах исполнения
по ТУ 32.50.30-003-77929798-2018

Паспорт

Изделие: Столик медицинский инструментальный СММ
(маточный)

вариант исполнения: СММ-4

ТУ 32.50.30-003-77929798-2018

Информация получена с официального

Федеральной службы по надзору в сфере

www.gosdraznadzor.ru

1. Назначение изделия

Столик медицинский предназначен для размещения медицинских инструментов, расходных материалов, медикаментов и медицинского оборудования при оснащении медицинских диагностических и лечебных кабинетов, операционных блоков, реанимаций, лабораторий и палат стационаров

2. Технические данные и конструкция

Габаритные размеры (глубина, ширина, высота), мм, 2000*800*900
Покрытие полимерно-порошковое.

3. Комплект поставки

Столик – 1 шт.
Колесо – 4 шт.
Паспорт – 1 шт.

4. Подготовка к работе

Распакуйте изделие в сухом помещении при температуре окружающей среды +10...+35°C.

Произведите санитарную обработку изделия: обработайте наружные и внутренние поверхности изделия салфеткой из бязи ГОСТ 11680 или марли ГОСТ 11109, смоченной 3% р-ром перекиси водорода ГОСТ 177 с добавлением 0,5% моющего средства или этиловым спиртом. Салфетка должна быть отжата.

5. Правила ухода

Изделие эксплуатируется в сухих проветриваемых помещениях при температуре воздуха от +18°C до +35°C и относительной влажности воздуха от 45 до 80%.

Следует оберегать поверхность мебели и её конструктивные элементы от механических повреждений, которые могут быть вызваны воздействием твёрдых предметов, абразивных порошков, а также чрезмерными физическими нагрузками.

Поверхности изделия устойчивы к дезинфекции разрешенными средствами для дезинфекционной обработки поверхностей в соответствии с СанПиН 2.1.3.2630-10 и с действующими НТД на эти средства и ОСТ 42-21-2, МУ 287-113Б утвержденными МЗ РФ 30.12.1998г. с соблюдением предписанных концентраций растворов. Применение механической чистки при

дезинфекции запрещается. Применение дезинфицирующих средств содержащих хлор или веществ, способных выделять хлор или активный кислород в процессе применения запрещается, это приводит к коррозии элементов изготовленных из нержавеющей стали и не рассматривается как гарантийный случай.

6. Сведения о хранении

Изделия в упаковке предприятия-изготовителя должна храниться в крытых помещениях отправителя (получателя) при температуре не ниже +2°C и относительной влажности воздуха от 40 до 70%.

Срок годности изделий составляет 10 лет

7. Сведения о приемке

Изделие соответствует ТУ 32.50.30-003-77929798-2018 и признано годным к эксплуатации.

Заводской номер _____

Дата выпуска _____ Дата продажи _____

8. Гарантийные обязательства

Гарантийный срок хранения – 1 год.

Гарантийный срок эксплуатации при соблюдении потребителем условий эксплуатации, хранения и транспортирования – 18 месяцев с момента ввода в эксплуатацию.

9. Сведения о рекламациях

Рекламации в установленном порядке предъявляются предприятию изготовителю по адресу: 620017, Свердловская область, город Екатеринбург, улица Шефская, дом 3А, литер 9

Информация получена с официального сайта

Федеральной службы по надзору в сфере

www.goszdravnadzor.ru

прошнуровано и пронумеровано

Количество страниц 2

Директор

ООО «ТПК «Виталия»



Шаповалов

С.В.

Информация получена с официального
Федеральной службы по надзору в сфере
www.goszdravnadzor.ru

ООО «ТПК «Виталия» 620017, Свердловская область,
г.Екатеринбург ул. Шефская 3А, Литер 9

УТВЕРЖДАЮ



Директор
ООО «ТПК «Виталия»
С.В. Шаповалов
2021 г.

Столик медицинский в вариантах исполнения
по ТУ 32.50.30-003-77929798-2018

Паспорт
Изделие: Столик медицинский СПА
вариант исполнения: СПА-1

ТУ 32.50.30-003-77929798-2018

1. Назначение изделия

Столик медицинский предназначен для размещения медицинских инструментов, расходных материалов, медикаментов и медицинского оборудования при оснащении медицинских диагностических и лечебных кабинетов, операционных блоков, реанимаций, лабораторий и палат стационаров

2. Технические данные и конструкция

Габаритные размеры (глубина, ширина, высота), мм:
500*500*930

Покрытие полимерно-порошковое.

3. Комплект поставки

Столик в сборе – 1 шт.

Колесо – 4 шт.

Паспорт – 1 шт.

4. Подготовка к работе

Распакуйте изделие в сухом помещении при температуре окружающей среды +10...+35°C.

Произведите санитарную обработку изделия: обработайте наружные и внутренние поверхности изделия салфеткой из бязи ГОСТ 11680 или марли ГОСТ 11109, смоченной 3% р-ром перекиси водорода ГОСТ 177 с добавлением 0,5% моющего средства или этиловым спиртом. Салфетка должна быть отжата.

5. Правила ухода

Изделие эксплуатируется в сухих проветриваемых помещениях при температуре воздуха от +18°C до +35°C и относительной влажности воздуха от 45 до 80%.

Следует оберегать поверхность мебели и её конструктивные элементы от механических повреждений, которые могут быть вызваны воздействием твёрдых предметов, абразивных порошков, а также чрезмерными физическими нагрузками.

Поверхности изделия устойчивы к дезинфекции разрешенными средствами для дезинфекционной обработки поверхностей в соответствии с СанПиН 2.1.3.2630-10 и с действующими НТД на эти средства и ОСТ 42-21-2, МУ 287-113Б утвержденными МЗ РФ 30.12.1998г. с соблюдением предписанных концентраций растворов. Применение механической чистки при

дезинфекции запрещается. Применение дезинфицирующих средств содержащих хлор или веществ, способных выделять хлор или активный кислород в процессе применения запрещается, это приводит к коррозии элементов изготовленных из нержавеющей стали и не рассматривается как гарантийный случай.

6. Сведения о хранении

Изделия в упаковке предприятия-изготовителя должна храниться в крытых помещениях отправителя (получателя) при температуре не ниже +2°C и относительной влажности воздуха от 40 до 70%.

Срок годности изделий составляет 10 лет

7. Сведения о приемке

Изделие соответствует ТУ 32.50.30-003-77929798-2018 и признано годным к эксплуатации.

Заводской номер _____

Дата выпуска _____ Дата продажи _____

8. Гарантийные обязательства

Гарантийный срок хранения – 1 год.

Гарантийный срок эксплуатации при соблюдении потребителем условий эксплуатации, хранения и транспортирования – 18 месяцев с момента ввода в эксплуатацию.

9. Сведения о рекламациях

Рекламации в установленном порядке предъявляются предприятию изготовителю по адресу: 620017, Свердловская область, город Екатеринбург, улица Шефская, дом 3А, литер 9

Информация получена с официального сайта
Федеральной службы по надзору в сфере
www.goszdravnadzor.ru

Прошнуровано и пронумеровано
Количество страниц 2
Директор
ООО «ТПК «Виталия»



Шаповал

НО
С.В.

Информация получена с официального
Федеральной службы по надзору в сфер

www.gosdraznadzor.ru

ООО «ТПК «Виталия» 620017, Свердловская область,
г.Екатеринбург ул. Шефская 3А, Литер 9

УТВЕРЖДАЮ
Директор
ООО «ТПК «Виталия»
В. Шаповалов
2021 г.



Столик медицинский в вариантах исполнения
по ТУ 32.50.30-003-77929798-2018

Паспорт
Изделие: Столик медицинский СПА
вариант исполнения: СПА-2

ТУ 32.50.30-003-77929798-2018

1. Назначение изделия

Столик медицинский предназначен для размещения медицинских инструментов, расходных материалов, медикаментов и медицинского оборудования при оснащении медицинских диагностических и лечебных кабинетов, операционных блоков, реанимаций, лабораторий и палат стационаров

2. Технические данные и конструкция

Габаритные размеры (глубина, ширина, высота), мм:
600*400*900

Покрытие полимерно-порошковое.

3. Комплект поставки

Столик в сборе – 1 шт.

Колесо – 4 шт.

Паспорт – 1 шт.

4. Подготовка к работе

Распакуйте изделие в сухом помещении при температуре окружающей среды +10...+35°C.

Произведите санитарную обработку изделия: обработайте наружные и внутренние поверхности изделия салфеткой из бязи ГОСТ 11680 или марли ГОСТ 11109, смоченной 3% р-ром перекиси водорода ГОСТ 177 с добавлением 0,5% моющего средства или этиловым спиртом. Салфетка должна быть отжата.

5. Правила ухода

Изделие эксплуатируется в сухих проветриваемых помещениях при температуре воздуха от +18°C до +35°C и относительной влажности воздуха от 45 до 80% .

Следует оберегать поверхность мебели и её конструктивные элементы от механических повреждений, которые могут быть вызваны воздействием твёрдых предметов, абразивных порошков, а также чрезмерными физическими нагрузками.

Поверхности изделия устойчивы к дезинфекции разрешенными средствами для дезинфекционной обработки поверхностей в соответствии с СанПиН 2.1.3.2630-10 и с действующими НТД на эти средства и ОСТ 42-21-2, МУ 287-113Б утвержденными МЗ РФ 30.12.1998г. с соблюдением предписанных концентраций растворов. Применение механической чистки при

дезинфекции запрещается. Применение дезинфицирующих средств содержащих хлор или веществ, способных выделять хлор или активный кислород в процессе применения запрещается, это приводит к коррозии элементов изготовленных из нержавеющей стали и не рассматривается как гарантийный случай.

6. Сведения о хранении

Изделия в упаковке предприятия-изготовителя должна храниться в крытых помещениях отправителя (получателя) при температуре не ниже +2°C и относительной влажности воздуха от 40 до 70%.

Срок годности изделий составляет 10 лет

7. Сведения о приемке

Изделие соответствует ТУ 32.50.30-003-77929798-2018 и признано годным к эксплуатации.

Заводской номер _____

Дата выпуска _____ Дата продажи _____

8. Гарантийные обязательства

Гарантийный срок хранения – 1 год.

Гарантийный срок эксплуатации при соблюдении потребителем условий эксплуатации, хранения и транспортирования – 18 месяцев с момента ввода в эксплуатацию.

9. Сведения о рекламациях

Рекламации в установленном порядке предъявляются предприятию изготовителю по адресу: 620017, Свердловская область, город Екатеринбург, улица Шефская, дом 3А, литер 9

Информация получена с официального сайта
Федеральной службы по надзору в сфере
www.goszdravnadzor.ru

Прошнуровано и пронумеровано
Количество страниц 2

Директор
ООО «ТПК «Виталия»



Шаповал

Информация получена с официального

Федеральной службы по надзору в сфере

www.goszdravnadzor.ru

ООО «ТПК «Виталия» 620017, Свердловская область,
г.Екатеринбург ул. Шефская 3А, Литер 9

УТВЕРЖДАЮ



Директор

ООО «ТПК «Виталия»

С.В. Шаповалов

20 21 г.

Столик медицинский в вариантах исполнения
по ТУ 32.50.30-003-77929798-2018

Паспорт

Изделие: Столик медицинский СПА

вариант исполнения: СПА-3

ТУ 32.50.30-003-77929798-2018

1. Назначение изделия

Столик медицинский предназначен для размещения медицинских инструментов, расходных материалов, медикаментов и медицинского оборудования при оснащении медицинских диагностических и лечебных кабинетов, операционных блоков, реанимаций, лабораторий и палат стационаров

2. Технические данные и конструкция

Габаритные размеры (глубина, ширина, высота), мм:
600*600*932

Покрытие полимерно-порошковое.

3. Комплект поставки

Столик в сборе – 1 шт.

Колесо – 4 шт.

Паспорт – 1 шт.

4. Подготовка к работе

Распакуйте изделие в сухом помещении при температуре окружающей среды +10...+35°C.

Произведите санитарную обработку изделия: обработайте наружные и внутренние поверхности изделия салфеткой из бязи ГОСТ 11680 или марли ГОСТ 11109, смоченной 3% р-ром перекиси водорода ГОСТ 177 с добавлением 0,5% моющего средства или этиловым спиртом. Салфетка должна быть отжата.

5. Правила ухода

Изделие эксплуатируется в сухих проветриваемых помещениях при температуре воздуха от +18°C до +35°C и относительной влажности воздуха от 45 до 80%.

Следует оберегать поверхность мебели и её конструктивные элементы от механических повреждений, которые могут быть вызваны воздействием твёрдых предметов, абразивных порошков, а также чрезмерными физическими нагрузками.

Поверхности изделия устойчивы к дезинфекции разрешенными средствами для дезинфекционной обработки поверхностей в соответствии с СанПиН 2.1.3.2630-10 и с действующими НТД на эти средства и ОСТ 42-21-2, МУ 287-113Б утвержденными МЗ РФ 30.12.1998г. с соблюдением предписанных концентраций растворов. Применение механической

дезинфекции запрещается. Применение дезинфицирующих средств содержащих хлор или веществ, способных выделять хлор или активный кислород в процессе применения запрещается, это приводит к коррозии элементов изготовленных из нержавеющей стали и не рассматривается как гарантийный случай.

6. Сведения о хранении

Изделия в упаковке предприятия-изготовителя должна храниться в крытых помещениях отправителя (получателя) при температуре не ниже +2°C и относительной влажности воздуха от 40 до 70%.

Срок годности изделий составляет 10 лет

7. Сведения о приемке

Изделие соответствует ТУ 32.50.30-003-77929798-2018 и признано годным к эксплуатации.

Заводской номер _____

Дата выпуска _____ Дата продажи _____

8. Гарантийные обязательства

Гарантийный срок хранения – 1 год.

Гарантийный срок эксплуатации при соблюдении потребителем условий эксплуатации, хранения и транспортирования – 18 месяцев с момента ввода в эксплуатацию.

9. Сведения о рекламациях

Рекламации в установленном порядке предъявляются предприятию изготовителю по адресу: 620017, Свердловская область, город Екатеринбург, улица Шефская, дом 3А, литер 9

ООО «ТПК «Виталия» 620017, Свердловская область,
г.Екатеринбург ул. Шефская 3А, Литер 9

УТВЕРЖДАЮ



Директор
ООО «ТПК «Виталия»
С.В. Шаповалов
2021 г.

Столик медицинский в вариантах исполнения
по ТУ 32.50.30-003-77929798-2018

Паспорт

Изделие: Столик медицинский СПА

вариант исполнения: СПА-3

ТУ 32.50.30-003-77929798-2018

Информация получена с официального
Федеральной службы по надзору в сфере
www.gost.ru

ООО «ТПК «Виталия» 620017, Свердловская область,
г.Екатеринбург ул. Шефская 3А, Литер 9

УТВЕРЖДАЮ



Директор
ООО «ТПК «Виталия»
С.В. Шаповалов
2021 г.

Столик медицинский в вариантах исполнения
по ТУ 32.50.30-003-77929798-2018

Паспорт

Изделие: Столик медицинский СПА

вариант исполнения: СПА-4

ТУ 32.50.30-003-77929798-2018

Информация получена с официального

Федеральной службы по надзору в сфере

www.goszdravnadzor.ru

1. Назначение изделия

Столик медицинский предназначен для размещения медицинских инструментов, расходных материалов, медикаментов и медицинского оборудования при оснащении медицинских диагностических и лечебных кабинетов, операционных блоков, реанимаций, лабораторий и палат стационаров

2. Технические данные и конструкция

Габаритные размеры (глубина, ширина, высота), мм:
600*400*900

Покрытие полимерно-порошковое.

3. Комплект поставки

Столик в сборе – 1 шт.

Колесо – 4 шт.

Паспорт – 1 шт.

4. Подготовка к работе

Распакуйте изделие в сухом помещении при температуре окружающей среды +10...+35°C.

Произведите санитарную обработку изделия: обработайте наружные и внутренние поверхности изделия салфеткой из бязи ГОСТ 11680 или марли ГОСТ 11109, смоченной 3% р-ром перекиси водорода ГОСТ 177 с добавлением 0,5% моющего средства или этиловым спиртом. Салфетка должна быть отжата.

5. Правила ухода

Изделие эксплуатируется в сухих проветриваемых помещениях при температуре воздуха от +18°C до +35°C и относительной влажности воздуха от 45 до 80%.

Следует оберегать поверхность мебели и её конструктивные элементы от механических повреждений, которые могут быть вызваны воздействием твёрдых предметов, абразивных порошков, а также чрезмерными физическими нагрузками.

Поверхности изделия устойчивы к дезинфекции разрешенными средствами для дезинфекционной обработки поверхностей в соответствии с СанПиН 2.1.3.2630-10 и с действующими НТД на эти средства и ОСТ 42-21-2, МУ 287-113Б утвержденными МЗ РФ 30.12.1998г. с соблюдением предписанных концентраций растворов. Применение механической чистки при

дезинфекции запрещается. Применение дезинфицирующих средств содержащих хлор или веществ, способных выделять хлор или активный кислород в процессе применения запрещается, это приводит к коррозии элементов изготовленных из нержавеющей стали и не рассматривается как гарантийный случай.

6. Сведения о хранении

Изделия в упаковке предприятия-изготовителя должна храниться в крытых помещениях отправителя (получателя) при температуре не ниже +2°C и относительной влажности воздуха от 40 до 70%.

Срок годности изделий составляет 10 лет

7. Сведения о приемке

Изделие соответствует ТУ 32.50.30-003-77929798-2018 и признано годным к эксплуатации.

Заводской номер _____

Дата выпуска _____ Дата продажи _____

8. Гарантийные обязательства

Гарантийный срок хранения – 1 год.

Гарантийный срок эксплуатации при соблюдении потребителем условий эксплуатации, хранения и транспортирования – 18 месяцев с момента ввода в эксплуатацию.

9. Сведения о рекламациях

Рекламации в установленном порядке предъявляются предприятию изготовителю по адресу: 620017, Свердловская область, город Екатеринбург, улица Шефская, дом 3А, литер 9

Информация получена с официального сайта
Федеральной службы по надзору в сфере
www.goszdravnadzor.ru

прошнуровано и пронумеровано
Количество страниц 2
Директор
ООО «ТПК «Виталия»



Шаповалов С

Информация получена с официального

Федеральной службы по надзору в сфере

www.gosdraznadzor.ru

ООО «ТПК «Виталия» 620017, Свердловская область,
г.Екатеринбург ул. Шефская 3А, Литер 9

УТВЕРЖДАЮ
Директор
ООО «ТПК «Виталия»
С.В. Шаповалов
« 06 » август 2021 г.



Столик медицинский в вариантах исполнения
по ТУ 32.50.30-003-77929798-2018

Паспорт
Изделие: Столик медицинский СПА
вариант исполнения: СПА-5

ТУ 32.50.30-003-77929798-2018

1. Назначение изделия.

Столик медицинский предназначен для размещения медицинских инструментов, расходных материалов, медикаментов и медицинского оборудования при оснащении медицинских диагностических и лечебных кабинетов, операционных блоков, реанимаций, лабораторий и палат стационаров

2. Технические данные и конструкция

Габаритные размеры (глубина, ширина, высота), мм:

1000*500*920

Покрытие полимерно-порошковое.

3. Комплект поставки

Столик в сборе – 1 шт.

Колесо – 4 шт.

Паспорт – 1 шт.

4. Подготовка к работе

Распакуйте изделие в сухом помещении при температуре окружающей среды +10...+35°C.

Произведите санитарную обработку изделия: обработайте наружные и внутренние поверхности изделия салфеткой из бязи ГОСТ 11680 или марли ГОСТ 11109, смоченной 3% р-ром перекиси водорода ГОСТ 177 с добавлением 0,5% моющего средства или этиловым спиртом. Салфетка должна быть отжата.

5. Правила ухода

Изделие эксплуатируется в сухих проветриваемых помещениях при температуре воздуха от +18°C до +35°C и относительной влажности воздуха от 45 до 80% .

Следует оберегать поверхность мебели и её конструктивные элементы от механических повреждений, которые могут быть вызваны воздействием твёрдых предметов, абразивных порошков, а также чрезмерными физическими нагрузками.

Поверхности изделия устойчивы к дезинфекции разрешенными средствами для дезинфекционной обработки поверхностей в соответствии с СанПиН 2.1.3.2630-10 и с действующими НТД на эти средства и ОСТ 42-21-2, МУ 287-113Б утвержденными МЗ РФ 30.12.1998г. с соблюдением предписанных концентраций растворов. Применение механической чистки при

дезинфекции запрещается. Применение дезинфицирующих средств содержащих хлор или веществ, способных выделять хлор или активный кислород в процессе применения запрещается, это приводит к коррозии элементов изготовленных из нержавеющей стали и не рассматривается как гарантийный случай.

6. Сведения о хранении

Изделия в упаковке предприятия-изготовителя должна храниться в крытых помещениях отправителя (получателя) при температуре не ниже +2°C и относительной влажности воздуха от 40 до 70%.

Срок годности изделий составляет 10 лет

7. Сведения о приемке

Изделие соответствует ТУ 32.50.30-003-77929798-2018 и признано годным к эксплуатации.

Заводской номер _____

Дата выпуска _____ Дата продажи _____

8. Гарантийные обязательства

Гарантийный срок хранения – 1 год.

Гарантийный срок эксплуатации при соблюдении потребителем условий эксплуатации, хранения и транспортирования – 18 месяцев с момента ввода в эксплуатацию.

9. Сведения о рекламациях

Рекламации в установленном порядке предъявляются предприятию изготовителю по адресу: 620017, Свердловская область, город Екатеринбург, улица Шефская, дом 3А, литер 9

Информация получена с официального
Федеральной службы по надзору в сфере
www.goszdravnadzor.ru

Прошнуровано и пронумеровано
Количество страниц 2

Директор
ООО «ТЛК «Виталия»



Шаповал

Информация получена с официального

Федеральной службы по надзору в сфере

www.goszdravnadzor.ru

ООО «ТПК «Виталия» 620017, Свердловская область,
г.Екатеринбург ул. Шефская 3А, Литер 9

УТВЕРЖДАЮ

Директор

ООО «ТПК «Виталия»

В. Шаповалов

20 21 г.



Столик медицинский в вариантах исполнения
по ТУ 32.50.30-003-77929798-2018

Паспорт

Изделие: Столик медицинский СПА

вариант исполнения: СПА-6

ТУ 32.50.30-003-77929798-2018

1. Назначение изделия

Столик медицинский предназначен для размещения медицинских инструментов, расходных материалов, медикаментов и медицинского оборудования при оснащении медицинских диагностических и лечебных кабинетов, операционных блоков, реанимаций, лабораторий и палат стационаров

2. Технические данные и конструкция

Габаритные размеры (глубина, ширина, высота), мм:
600*500*950

Покрытие полимерно-порошковое.

3. Комплект поставки

Столик в сборе – 1 шт.

Колесо – 4 шт.

Паспорт – 1 шт.

4. Подготовка к работе

Распакуйте изделие в сухом помещении при температуре окружающей среды +10...+35°C.

Произведите санитарную обработку изделия: обработайте наружные и внутренние поверхности изделия салфеткой из бязи ГОСТ 11680 или марли ГОСТ 11109, смоченной 3% р-ром перекиси водорода ГОСТ 177 с добавлением 0,5% моющего средства или этиловым спиртом. Салфетка должна быть отжата.

5. Правила ухода

Изделие эксплуатируется в сухих проветриваемых помещениях при температуре воздуха от +18°C до +35°C и относительной влажности воздуха от 45 до 80% .

Следует оберегать поверхность мебели и её конструктивные элементы от механических повреждений, которые могут быть вызваны воздействием твёрдых предметов, абразивных порошков, а также чрезмерными физическими нагрузками.

Поверхности изделия устойчивы к дезинфекции разрешенными средствами для дезинфекционной обработки поверхностей в соответствии с СанПиН 2.1.3.2630-10 и с действующими НТД на эти средства и ОСТ 42-21-2, МУ 287-113Б утвержденными МЗ РФ 30.12.1998г. с соблюдением предписанных концентраций растворов. Применение механической чистки при

дезинфекции запрещается. Применение дезинфицирующих средств содержащих хлор или веществ, способных выделять хлор или активный кислород в процессе применения запрещается, это приводит к коррозии элементов изготовленных из нержавеющей стали и не рассматривается как гарантийный случай.

6. Сведения о хранении

Изделия в упаковке предприятия-изготовителя должна храниться в крытых помещениях отправителя (получателя) при температуре не ниже +2°C и относительной влажности воздуха от 40 до 70%.

Срок годности изделий составляет 10 лет

7. Сведения о приемке

Изделие соответствует ТУ 32.50.30-003-77929798-2018 и признано годным к эксплуатации.

Заводской номер _____

Дата выпуска _____ Дата продажи _____

8. Гарантийные обязательства

Гарантийный срок хранения – 1 год.

Гарантийный срок эксплуатации при соблюдении потребителем условий эксплуатации, хранения и транспортирования – 18 месяцев с момента ввода в эксплуатацию.

9. Сведения о рекламациях

Рекламации в установленном порядке предъявляются предприятию изготовителю по адресу: 620017, Свердловская область, город Екатеринбург, улица Шефская, дом 3А, литер 9

Информация получена с официального сайта
Федеральной службы по надзору в сфере
www.goszdravnadzor.ru

Пронумеровано и пронумеровано

Количество страниц 2

Директор
ООО «ТЛК «Виталия»



Шаповалов

«УТВЕРЖДАЮ»



Директор ООО «ТПК «Виталия»

С.В. Шаповалов

2021 г.

Столик медицинский в вариантах исполнения

по ТУ 32.50.30-003-77929798-2018,

производства ООО «ТПК «Виталия»

РУКОВОДСТВО ПО ЭКСПЛУАТАЦИИ

2021

Содержание

1.	Наименование медицинского изделия	Стр.	5
2.	Информация о производителе медицинского изделия	Стр.	5
3.	Назначение медицинского изделия	Стр.	5
4.	Функциональные характеристики и назначение медицинского изделия.....	Стр.	5
5.	Риски применения медицинского изделия.....	Стр.	27
6.	Показания к применению	Стр.	32
7.	Противопоказания к применению	Стр.	32
8.	Технические характеристики	Стр.	33
9.	Информация о наличии в медицинском изделии лекарственного средства для медицинского применения, материалов животного и (или) человеческого происхождения.....	Стр.	186
10.	Порядок установки, монтажа, настройки, калибровки и иных действиях, необходимых для ввода медицинского изделия в эксплуатацию	Стр.	186
11.	Требования к помещениям, в которых предполагается установка (монтаж) медицинского изделия, а также требования к подготовке или квалификации лиц, осуществляющий установку (монтаж) медицинского изделия	Стр.	186
12.	Информация для проверки правильности установки (монтажа) медицинского изделия и его готовности к безопасной работе эксплуатации	Стр.	187
13.	Информация о стерильном состоянии медицинского изделия, методе его стерилизации и о порядке действий в случае нарушения стерильной упаковки (если медицинское изделие поставляется в стерильном виде) или, если медицинское изделие поставляется нестерильным, указание на необходимость его стерилизации перед использованием	Стр.	188
14.	Информация о порядке обработки медицинского изделия для его повторного использования, включая очистку, дезинфекцию, упаковку и при необходимости метод повторной стерилизации (если медицинское изделие предназначено для многоразового использования), а также критерии непригодности медицинского изделия для применения	Стр.	188
15.	Информация, необходимая для идентификации медицинских изделий с	Стр.	188

целью получения безопасной комбинации, и информацию об известных ограничениях по совместному использованию медицинских изделий (для медицинских изделий, предназначенных для использования вместе с другими медицинскими изделиями и (или) принадлежностями)	
16. Информация о природе, типе, а также (при необходимости) об интенсивности и распределении излучения (электромагнитное, ионизирующее, иное) медицинского изделия и способах защиты потребителей и третьих лиц от непреднамеренного излучения в процессе эксплуатации медицинского изделия (если медицинское изделие создает опасный или потенциально опасный уровень излучения при использовании по назначению)	Стр. 188
17. Информация о мерах предосторожности	Стр. 189
18. Предупреждения и (или) меры предосторожности, предпринимаемые потребителем при применении медицинского изделия, содержащего лекарственное средство для медицинского применения, материал животного и (или) человеческого происхождения, материалы, которые являются канцерогенными, мутагенными или токсичными, возможное выделение или вымывание которых приводит к сенсибилизации, аллергической реакции или отрицательно влияет на репродуктивную функцию	Стр. 189
19. Предупреждения и (или) меры предосторожности, предпринимаемые потребителем при утилизации медицинского изделия, принадлежностей и расходных материалов, используемых вместе с ним (при наличии), включая сведения об инфекционной, микробной, экологической или физической опасности медицинского изделия	Стр. 189
20. Информация об обстоятельствах, при которых потребитель должен проконсультироваться с медицинским работником	Стр. 190
21. Информация о первоначальном выпуске или последнем пересмотре эксплуатационной документации	Стр. 190
22. Порядок и условия утилизации или уничтожения медицинского изделия	Стр. 190
23. Комплектность поставки изделия	Стр. 191
24. Срок эксплуатации	Стр. 195

25. Упаковка	Стр.	196
26. Маркировка	Стр.	197
27. Транспортировка	Стр.	200
28. Хранение и срок годности	Стр.	200
29. Гарантийные обязательства	Стр.	200
30. Свидетельство о приемке и продаже	Стр.	201

Информация получена с официального сайта
Федеральной службы по надзору в сфере здравоохранения

www.goszdravnadzor.ru

1. Наименование медицинского изделия

Столик медицинский в вариантах исполнения по ТУ 32.50.30-003-77929798-2018.

2. Информация о производителе медицинского изделия

Общество с ограниченной ответственностью «Торгово-производственная компания «Виталия» (ООО «ТПК «Виталия»).

Юридический адрес:

620017, Свердловская область, город Екатеринбург, улица Шефская, дом 3А, литер 9

Тел. (343) 385-82-02; (343) 287-87-82

e-mail: info@tpk-vitalia.ru



3. Назначение медицинского изделия



«Столик медицинский в вариантах исполнения по ТУ 32.50.30-003-77929798-2018» предназначен для размещения медицинских инструментов, расходных материалов, медикаментов и медицинского оборудования при оснащении медицинских диагностических и лечебных кабинетов, операционных блоков, реанимаций, лабораторий и палат стационаров

4. Функциональные характеристики и назначение медицинского изделия

(см. Таблицу 1).

Таблица 1.

№	Наименование изделия / марка изделия	Внешний вид изделия	Описание /назначение изделия
Столик медицинский СИП, вариант исполнения:			
1	СИП-1м		<p>Столик медицинский СИП-1м с одной полкой и механической регулировкой высоты с помощью зажимного винтового механизма. Полка выполнена из шлифованной листовой нержавеющей стали марки AISI 304 толщиной 1мм. Размеры полки: 700*400 мм. Со всех сторон полка имеет отбортовку высотой 20 мм. Диапазон регулировки высот положения полки: от 850 мм до 1250 мм. Каркас столика металлический цельносварной, выполнен из профильных труб стальных марки ст2пс сечением 25*25*1,5 мм и 20*20*1,5 мм с полимерно-порошковым покрытием.</p> <p>Столик установлен на колеса с резиновым ободом Stg33 диаметром 50 мм, два колеса оснащены индивидуальными тормозами.</p> <p>Столик предназначен для размещения медицинских инструментов, расходных материалов, медикаментов и медицинского оборудования при оснащении медицинских диагностических и лечебных кабинетов, операционных блоков, реанимаций, лабораторий и палат стационаров</p> <p>Габариты ширина, глубина, высота: 720*470*850/1250мм</p>
2	СИП-1г		<p>Столик медицинский СИП-1г с одной полкой и гидравлической регулировкой высоты с помощью педали. Полка съемная, выполнена из шлифованной листовой нержавеющей стали марки AISI 304 толщиной 1 мм. Размеры полки: 700*450 мм. Со всех сторон полка имеет отбортовку высотой 10 мм. Диапазон регулировки высот положения полки: от 865 мм до 1250 мм. Каркас столика цельносварной, выполнен из шлифованной листовой нержавеющей стали марки AISI 304 толщиной 2 мм и профильной нержавеющей стальной трубы сечением 20*10*1 мм.</p> <p>Столик установлен на колеса с резиновым ободом диаметром 75 мм, два колеса оснащены индивидуальными тормозами.</p> <p>Столик предназначен для размещения медицинских инструментов, расходных материалов, медикаментов и медицинского оборудования при оснащении медицинских диагностических и лечебных кабинетов, операционных блоков, реанимаций, лабораторий и палат стационаров</p> <p>Габариты ширина, глубина, высота: 720*470*865/1250мм</p>
3	СИП1-2		<p>Столик медицинский СИП1-2 с двумя полками и двумя равно-размерными выдвижными ящиками, расположенными в ряд под верхней полкой. Полки выполнены из шлифованной листовой нержавеющей стали марки AISI 304 толщиной 1 мм.</p> <p>Каркас столика цельносварной, выполнен из листовой холоднокатаной стали толщиной 1 мм марки 08пс и профильной стальной трубы сечением 20*20*1,5 мм с полимерно-порошковым покрытием.</p>

			<p>Справа и слева столик оснащен дугообразными ручками для перемещения, расположенными в вертикальной плоскости, являющимися продолжением стоек каркаса. Выдвижные ящики устанавливаются на направляющие роликового типа. Высота фасадных панелей ящиков 120 мм.</p> <p>Столик установлен на колеса с резиновым ободом диаметром 50 мм, два колеса оснащены индивидуальными тормозами.</p> <p>Столик предназначен для размещения медицинских инструментов, расходных материалов, медикаментов и медицинского оборудования при оснащении медицинских диагностических и лечебных кабинетов, операционных блоков, реанимаций, лабораторий и палат стационаров.</p> <p>Габариты ширина, глубина, высота: 700*440*925мм</p>
4	СИП-2я		<p>Столик медицинский СИП-2я с двумя полками и одним выдвижным ящиком, расположенным под верхней полкой. Полки выполнены из шлифованной листовой нержавеющей стали марки AISI 304 толщиной 1 мм. Каркас столика цельносварной, выполнен из листовой холоднокатаной стали толщиной 1 мм марки 08пс и профильной стальной трубы сечением 20*20*1,5 мм с полимерно-порошковым покрытием.</p> <p>Справа и слева столик оснащен дугообразными ручками для перемещения, расположенными в вертикальной плоскости, являющимися продолжением стоек каркаса. Выдвижной ящик устанавливается на направляющие роликового типа. Высота фасадной панели ящика 120 мм.</p> <p>Столик установлен на колеса с резиновым ободом диаметром 50 мм, два колеса оснащены индивидуальными тормозами.</p> <p>Столик предназначен для размещения медицинских инструментов, расходных материалов, медикаментов и медицинского оборудования при оснащении медицинских диагностических и лечебных кабинетов, операционных блоков, реанимаций, лабораторий и палат стационаров.</p> <p>Габариты ширина, глубина, высота: 700*440*925мм</p>

Информация получена с официального сайта
 Федеральной службы по техническому регулированию и метрологии
www.gost.ru

5	СИП2-1		<p>Столик медицинский СИП2-1 с тремя полками и одним выдвижным ящиком, расположенным под верхней полкой. Полки выполнены из шлифованной листовой нержавеющей стали марки AISI 304 толщиной 1 мм. Каркас столика цельносварной, выполнен из листовой холоднокатаной стали толщиной 1 мм и профильной стальной трубы сечением 20*20*1,5 мм с полимерно-порошковым покрытием.</p> <p>Справа столик оснащен прямоугольной ручкой для перемещения, расположенной под 45° к вертикальной плоскости. Выдвижной ящик устанавливается на направляющие роликового типа. Высота фасадной панели ящика 120 мм.</p> <p>Столик установлен на колеса с резиновым ободом диаметром 50 мм, два колеса оснащены индивидуальными тормозами.</p> <p>Столик предназначен для размещения медицинских инструментов, расходных материалов, медикаментов и медицинского оборудования при оснащении медицинских диагностических и лечебных кабинетов, операционных блоков, реанимаций, лабораторий и палат стационаров.</p> <p>Габариты ширина, глубина, высота: 540*500*900мм</p>
6	СИП2-2		<p>Столик медицинский СИП2-2 с двумя полками и двумя равно-размерными выдвижными ящиками, расположенными под верхней полкой один под другим. Полки выполнены из шлифованной листовой нержавеющей стали марки AISI 304 толщиной 1 мм. Каркас столика цельносварной, выполнен из листовой холоднокатаной стали толщиной 1 мм и профильной стальной трубы сечением 20*20*1,5 мм с полимерно-порошковым покрытием.</p> <p>Справа столик оснащен прямоугольной ручкой для перемещения, расположенной в вертикальной плоскости, являющейся продолжением стоек каркаса. Выдвижные ящики устанавливаются на направляющие роликового типа. Высота фасадных панелей ящиков 120 мм.</p> <p>Столик установлен на колеса с резиновым ободом диаметром 50 мм, два колеса оснащены индивидуальными тормозами.</p> <p>Столик предназначен для размещения медицинских инструментов, расходных материалов, медикаментов и медицинского оборудования при оснащении медицинских диагностических и лечебных кабинетов, операционных блоков, реанимаций, лабораторий и палат стационаров</p> <p>Габариты ширина, глубина, высота: 650*550*910мм</p>
Столик медицинский инструментальный СММ (маточный), вариант исполнения:			
7	СММ-1		<p>Стол медицинский инструментальный СММ-1 (маточный) с двумя равно-размерными полками. Полки выполнены из шлифованной листовой нержавеющей стали марки AISI 304 толщиной 1 мм. Каркас стола цельносварной, выполнен из профильной стальной трубы сечением 25*25*1,5 мм с полимерно-порошковым покрытием.</p> <p>Стол установлен на колеса с резиновым ободом диаметром 50 мм, два колеса оснащены индивидуальными тормозами.</p>

			<p>Стол медицинский инструментальный может быть широко использован для размещения на нем инструментария, подручного медицинского материала, медикаментов, медицинских емкостей и оборудования.</p> <p>Габариты ширина, глубина, высота: 600*600*900мм</p>
8	СММ-2		<p>Стол медицинский инструментальный СММ-2 (маточный) с двумя равно-размерными полками. Полки выполнены из шлифованной листовой нержавеющей стали марки AISI 304 толщиной 1 мм. Каркас стола цельносварной, выполнен из профильной стальной трубы сечением 25*25*1,5 мм с полимерно-порошковым покрытием.</p> <p>Стол установлен на колеса с резиновым ободом диаметром 50 мм, два колеса оснащены индивидуальными тормозами.</p> <p>Стол медицинский инструментальный может быть широко использован для размещения на нем инструментария, подручного медицинского материала, медикаментов, медицинских емкостей и оборудования.</p> <p>Габариты ширина, глубина, высота: 1300*800*900мм</p>
9	СММ-3		<p>Стол медицинский инструментальный СММ-2 (маточный) с одной полкой. Полка выполнена из шлифованной листовой нержавеющей стали марки AISI 304 толщиной 1 мм. Каркас стола цельносварной, выполнен из профильной стальной трубы сечением 25*25*1,5мм с полимерно-порошковым покрытием. На высоте 200 мм над уровнем пола ножки стола соединены между собой "Н"-образной цельносварной усиливающей обвязкой.</p> <p>Стол установлен на колеса с резиновым ободом диаметром 100 мм, два колеса оснащены индивидуальными тормозами.</p> <p>Стол медицинский инструментальный может быть широко использован для размещения на нем инструментария, подручного медицинского материала, медикаментов, медицинских емкостей и оборудования.</p> <p>Габариты ширина, глубина, высота: 1600*800*900мм</p>
10	СММ-4		<p>Стол медицинский инструментальный СММ-2 (маточный) с одной полкой. Полка выполнена из шлифованной листовой нержавеющей стали марки AISI 304 толщиной 1 мм. Каркас стола</p>

			<p>цельносварной, выполнен из профильной стальной трубы сечением 25*25*1,5мм с полимерно-порошковым покрытием. На высоте 200 мм над уровнем пола ножки стола соединены между собой "Н"-образной цельносварной усиливающей обвязкой.</p> <p>Стол установлен на колеса с резиновым ободом диаметром 100 мм, два колеса оснащены индивидуальными тормозами.</p> <p>Стол медицинский инструментальный может быть широко использован для размещения на нем инструментария, подручного медицинского материала, медикаментов, медицинских емкостей и оборудования.</p> <p>Габариты ширина, глубина, высота: 2000*800*900мм</p>
Столик медицинский манипуляционный СМА, вариант исполнения:			
11	СМА-01		<p>Столик медицинский манипуляционный СМА-01 с нишей и шестью равно-размерными выдвижными ящиками, расположенными в два ряда под верхней полкой: в одном ряду, сверху располагается ниша, под ней 2 ящика, в другом - четыре ящика один под другим. Верхний ящик оснащен замком. Столешница выполнена из шлифованной листовой нержавеющей стали марки AISI 304 толщиной 1 мм, имеет отбортовку по задней и боковым сторонам высотой 30 мм. Каркас столика цельносварной, выполнен из листовой холоднокатаной стали толщиной 1 мм марки 08пс с полимерно-порошковым покрытием.</p> <p>Сбоку столик оснащен цилиндрической ручкой диаметром 24 мм для перемещения. С противоположной стороны имеется выдвижная полка для размещения медицинских документов. Выдвижные ящики устанавливаются на направляющие роликового типа. Высота фасадных панелей ящиков 180 мм.</p> <p>Столик установлен на колеса с резиновым ободом диаметром 50 мм, два колеса с фасадной стороны оснащены индивидуальными тормозами.</p> <p>Столик медицинский инструментальный может быть широко использован для размещения на нем инструментария, подручного медицинского материала, медикаментов, медицинских емкостей и оборудования.</p> <p>Габариты ширина, глубина, высота: 1000*500*900мм</p>
12	СМА-02		<p>Столик медицинский манипуляционный СМА-02 с дверкой и четырьмя равно-размерными выдвижными ящиками: в одном ряду располагается отдел с дверкой, внутри с двумя полками, делящими внутреннее пространство на три равные по высоте ниши; в другом - четыре ящика один под другим, верхний оснащен замком. Столешница выполнена из шлифованной листовой нержавеющей стали марки AISI 304 толщиной 1 мм, имеет отбортовку по задней и боковым сторонам высотой 30 мм. Каркас столика цельносварной, выполнен из листовой холоднокатаной стали толщиной 1мм марки 08пс с полимерно-порошковым покрытием. Сбоку столик оснащен цилиндрической ручкой диаметром</p>

			<p>24 мм для перемещения. С противоположной стороны имеется выдвижная полка для размещения медицинских документов. Выдвижные ящики устанавливаются на направляющие роликового типа. Высота фасадных панелей ящиков 180 мм.</p> <p>Столик установлен на колеса с резиновым ободом диаметром 50 мм, два колеса с фасадной стороны оснащены индивидуальными тормозами.</p> <p>Столик медицинский инструментальный может быть широко использован для размещения на нем инструментария, подручного медицинского материала, медикаментов, медицинских емкостей и оборудования.</p> <p>Габариты ширина, глубина, высота: 1000*500*900мм</p>
13	СМА-03		<p>Столик медицинский манипуляционный СМА-03 с запираемым выдвижным ящиком, дверкой и штативом. Столешница выполнена из АВС-пластика, имеет отбортовку по задней и боковым сторонам, рабочая поверхность столешницы - из шлифованной листовой нержавеющей стали марки AISI 304 толщиной 1 мм. Каркас столика цельносварной, выполнен из листовой холоднокатаной стали толщиной 1 мм марки 08пс с полимерно-порошковым покрытием.</p> <p>Сбоку столик оснащен цилиндрической ручкой диаметром 24 мм для перемещения. С противоположной стороны имеется телескопический штатив для временного размещения флаконов и пакетов с фармацевтическими растворами при заправке систем для длительных внутривенных вливаний. Выдвижной ящик устанавливается на направляющие роликового типа. Высота фасадной панели ящика 160 мм. Под ящиком расположен отсек с дверкой, внутри имеется полка, делящая внутреннее пространство на две ниши.</p> <p>Столик установлен на колеса с резиновым ободом диаметром 75 мм, два колеса с фасадной стороны оснащены индивидуальными тормозами.</p> <p>Столик медицинский инструментальный может быть широко использован для размещения на нем инструментария, подручного медицинского материала, медикаментов, медицинских емкостей и оборудования.</p> <p>Габариты ширина, глубина, высота: 600*600*900мм</p>
14	СМА-04		<p>Столик медицинский манипуляционный СМА-04 с запираемым выдвижным ящиком, дверкой и штативом. Столешница выполнена из шлифованной листовой нержавеющей стали марки AISI 304 толщиной 1 мм, имеет отбортовку по задней и боковым сторонам. Каркас столика цельносварной, выполнен из листовой холоднокатаной стали толщиной 1 мм марки 08пс с полимерно-порошковым покрытием.</p> <p>Сбоку столик оснащен цилиндрической ручкой диаметром 24 мм для перемещения и телескопический штатив для временного размещения флаконов и пакетов с фармацевтическими растворами при заправке систем для длительных внутривенных вливаний. С противоположной стороны имеется выдвижная полка для размещения медицинских документов. Выдвижной ящик</p>

			<p>устанавливается на направляющие роликового типа. Высота фасадной панели ящика 160 мм. Под ящиком расположен отдел с дверкой, внутри имеется полка, делящая внутреннее пространство на две ниши.</p> <p>Столик установлен на колеса с резиновым ободом диаметром 75 мм, два колеса с фасадной стороны оснащены индивидуальными тормозами.</p> <p>Столик медицинский инструментальный может быть широко использован для размещения на нем инструментария, подручного медицинского материала, медикаментов, медицинских емкостей и оборудования.</p> <p>Габариты ширина, глубина, высота: 600*600*900мм</p>
15	СМА-05		<p>Столик медицинский манипуляционный СМА-05 с нишей, тремя выдвижными ящиками и штативом. Столешница выполнена из АВС-пластика, имеет отбортовку по задней и боковым сторонам, рабочая поверхность столешницы - из шлифованной листовой нержавеющей стали марки AISI 304 толщиной 1 мм. Каркас столика цельносварной, выполнен из листовой холоднокатаной стали толщиной 1 мм марки 08пс с полимерно-порошковым покрытием.</p> <p>Сбоку столик оснащен цилиндрической ручкой диаметром 24 мм для перемещения. С противоположной стороны имеется телескопический штатив для временного размещения флаконов и пакетов с фармацевтическими растворами при заправке систем для длительных внутривенных вливаний. Выдвижные ящики устанавливаются на направляющие роликового типа. Высота фасадной панели каждого ящика 160 мм. Верхний ящик оснащается замком, между верхним ящиком и столешницей расположена открытая ниша высотой 160 мм. Столик установлен на колеса с резиновым ободом диаметром 75 мм, два колеса с фасадной стороны оснащены индивидуальными тормозами.</p> <p>Столик медицинский инструментальный может быть широко использован для размещения на нем инструментария, подручного медицинского материала, медикаментов, медицинских емкостей и оборудования.</p> <p>Габариты ширина, глубина, высота: 650*600*900мм</p>
16	СМА-06		<p>Столик медицинский манипуляционный СМА-06 с нишей, тремя выдвижными ящиками и выдвижным столиком. Столешница выполнена из шлифованной листовой нержавеющей стали марки AISI 304 толщиной 1 мм, имеет отбортовку по задней и боковым сторонам. Каркас столика цельносварной, выполнен из листовой холоднокатаной стали толщиной 1 мм марки 08пс с полимерно-порошковым покрытием.</p> <p>Сбоку столик оснащен цилиндрической ручкой диаметром 24 мм для перемещения. С противоположной стороны имеется выдвижная полка для размещения медицинских документов.</p>

			<p>Выдвижные ящики устанавливаются на направляющие роликового типа. Высота фасадной панели каждого ящика 160 мм, верхний ящик оснащается замком, между верхним ящиком и столешницей расположена открытая ниша высотой 160мм. Столик установлен на колеса с резиновым ободом диаметром 75 мм, два колеса с фасадной стороны оснащены индивидуальными тормозами.</p> <p>Столик медицинский инструментальный может быть широко использован для размещения на нем инструментария, подручного медицинского материала, медикаментов, медицинских емкостей и оборудования.</p> <p>Габариты ширина, глубина, высота: 600*600*900мм</p>
<p>Столик медицинский манипуляционный СММ, вариант исполнения:</p>			
17	СММ-01		<p>Столик медицинский манипуляционный СММ-01 с двумя выдвижными ящиками, полкой, надстройкой, держателем мусорных пакетов и контейнером для медицинских отходов класса «Б». Столешница и рабочая поверхность надстройки выполнены из шлифованной листовой нержавеющей стали марки AISI 304 толщиной 1 мм, имеют отбортовку со всех сторон по периметру. Каркас столика цельносварной, выполнен из профильной трубы сечением 20x20 мм марки ст2пс и листовой холоднокатаной стали толщиной 1 мм марки 08пс с полимерно-порошковым покрытием. Сбоку столик оснащен цилиндрической ручкой диаметром 24 мм для перемещения. С противоположной стороны имеются держатель мусорных пакетов и контейнер для медицинских отходов класса «Б».</p> <p>Под столешницей расположены в ряд два равно-размерных выдвижных ящика, установленных на направляющие роликового типа. Высота фасадной панели каждого ящика 217 мм. Один из ящиков оснащается замком. Под ящиками, располагается полка, выполненная из листовой холоднокатаной стали толщиной 1 мм с полимерно-порошковым покрытием, с отбортовкой со всех сторон по периметру. Столик установлен на колеса с резиновым ободом диаметром 75 мм, два колеса с фасадной стороны оснащены индивидуальными тормозами.</p> <p>Высота надстройки 300 мм. Глубина полки надстройки 200 мм.</p> <p>Изделие предназначено для проведения манипуляций медицинского характера в палатах, операционных и процедурных кабинетах медицинского учреждения.</p> <p>Габариты ширина, глубина, высота: 1000*600*1250мм</p>



Информация получена с официального сайта
 Федеральной службы по надзору в сфере
 www.roszdravnadzor.ru

18	СММ-02		<p>Столик медицинский манипуляционный СММ-02 с двумя выдвижными ящиками, полкой, держателем мусорных пакетов и контейнером для медицинских отходов класса «Б». Столешница выполнена из шлифованной листовой нержавеющей стали марки AISI 304 толщиной 1 мм, имеет отбортовку со всех сторон по периметру. Каркас столика цельносварной, выполнен из профильной трубы сечением 20x20x1,5 мм марки ст2пс и листовой холоднокатаной стали толщиной 1 мм марки 08пс с полимерно-порошковым покрытием. Сбоку столик оснащен цилиндрической ручкой диаметром 24 мм для перемещения. С противоположной стороны имеются держатель мусорных пакетов и контейнер для медицинских отходов класса «Б».</p> <p>Под столешницей расположены в ряд два равно-размерных выдвижных ящика, установленных на направляющие роликового типа. Высота фасадной панели каждого ящика 217 мм. Один из ящиков оснащается замком. Под ящиками, располагается полка, выполненная из листовой холоднокатаной стали толщиной 1 мм с полимерно-порошковым покрытием, с отбортовкой со всех сторон по периметру. Столик установлен на колеса с резиновым ободом диаметром 75 мм, два колеса с фасадной стороны оснащены индивидуальными тормозами.</p> <p>Изделие предназначено для проведения манипуляций медицинского характера в палатах, операционных и процедурных кабинетах медицинского учреждения.</p> <p>Габариты ширина, глубина, высота: 1000*600*950мм</p>
19	СММ-03		<p>Столик медицинский манипуляционный СММ-03 с тремя выдвижными ящиками, полкой, держателем мусорных пакетов и контейнером для медицинских отходов класса «Б». Столешница выполнена из шлифованной листовой нержавеющей стали марки AISI 304 толщиной 1 мм, имеет отбортовку со всех сторон по периметру. Каркас столика цельносварной, выполнен из профильной трубы сечением 20x20x1,5 мм марки ст2пс и листовой холоднокатаной стали толщиной 1 мм марки 08пс с полимерно-порошковым покрытием. Сбоку столик оснащен цилиндрической ручкой диаметром 24 мм для перемещения. С противоположной стороны имеются держатель мусорных пакетов и контейнер для медицинских отходов класса «Б».</p> <p>Ящики установлены под столешницей в два ряда: в верхнем ряду - два равно-размерных ящика с высотой фасадной панели 217 мм, в нижнем ряду располагается один широкий ящик с высотой фасадной панели 100 мм. Выдвижные ящики устанавливаются на направляющие роликового типа. Один из ящиков верхнего ряда оснащается замком. Под нижним ящиком, располагается полка, выполненная из листовой холоднокатаной стали толщиной 1 мм с полимерно-порошковым покрытием, с отбортовкой со всех сторон по периметру. Столик установлен на колеса с резиновым ободом диаметром 75 мм, два колеса с фасадной стороны оснащены индивидуальными тормозами.</p> <p>Изделие предназначено для проведения манипуляций медицинского характера в палатах, операционных и процедурных кабинетах медицинского учреждения.</p> <p>Габариты ширина, глубина, высота: 1000*600*950мм</p>
20	СММ-04		<p>Столик медицинский манипуляционный СММ-04 с тремя выдвижными ящиками. Каркас столика</p>

Информация получена с официального сайта Федерального центра сертификации и регистрации медицинских изделий Росздравнадзора

			<p>цельносварной, выполнен из профильной трубы сечением 20x20x1,5 мм марки ст2пс и листовой холоднокатаной стали толщиной 1 мм марки 08пс с полимерно-порошковым покрытием. Столешница и расположенная под ней полка выполнены из шлифованной листовой нержавеющей стали марки AISI 304 толщиной 1 мм, имеют отбортовку со всех сторон по периметру. Ящики располагаются под нижней полкой. Ящики установлены в два ряда: в верхнем ряду - два равно-размерных ящика с высотой фасадной панели 217 мм, в нижнем ряду располагается один широкий ящик с высотой фасадной панели 100 мм. Один из ящиков верхнего ряда оснащается замком. Сбоку столик оснащен ручкой для перемещения, выполненной цельно с корпусом столика.</p> <p>Столик установлен на колеса с резиновым ободом диаметром 75 мм, два колеса с фасадной стороны оснащены индивидуальными тормозами.</p> <p>Изделие предназначено для проведения манипуляций медицинского характера в палатах, операционных и процедурных кабинетах медицинского учреждения.</p> <p>Габариты ширина, глубина, высота: 1000*500*950мм</p>
21	CMM-05		<p>Столик медицинский манипуляционный CMM-05 с четырьмя выдвижными ящиками, штативом, держателем мусорных пакетов.</p> <p>Каркас столика цельносварной, выполнен из листовой холоднокатаной стали толщиной 1 мм марки 08пс с полимерно-порошковым покрытием. Столешница выполнена из АВС-пластика, имеет отбортовку по задней и боковым сторонам, рабочая поверхность столешницы - из шлифованной листовой нержавеющей стали марки AISI 304 толщиной 1 мм. Сбоку столик оснащен цилиндрической ручкой диаметром 24 мм для перемещения. С противоположной стороны имеется телескопический штатив для временного размещения флаконов и пакетов с фармацевтическими растворами при заправке систем для длительных внутривенных вливаний, а также держатель мусорных пакетов.</p> <p>Выдвижные равно-размерные ящики устанавливаются на направляющие роликового типа. Высота фасадной панели каждого ящика 160 мм. Верхний ящик оснащается замком.</p> <p>Столик установлен на колеса с резиновым ободом диаметром 75 мм, два колеса с фасадной стороны оснащены индивидуальными тормозами.</p> <p>Столик медицинский инструментальный может быть широко использован для размещения на нем инструментария, подручного медицинского материала, медикаментов, медицинских емкостей и оборудования.</p> <p>Габариты ширина, глубина, высота: 600*600*900мм</p>
22	CMM-06		<p>Столик медицинский манипуляционный CMM-06 с двумя выдвижными ящиками, нишей, штативом и держателем мусорных пакетов.</p> <p>Каркас столика цельносварной, выполнен из листовой холоднокатаной стали толщиной 1 мм марки 08пс с полимерно-порошковым покрытием. Столешница выполнена из АВС-пластика, имеет отбортовку по задней и боковым сторонам, рабочая поверхность столешницы - из шлифованной листовой нержавеющей стали марки AISI 304 толщиной 1 мм.</p>

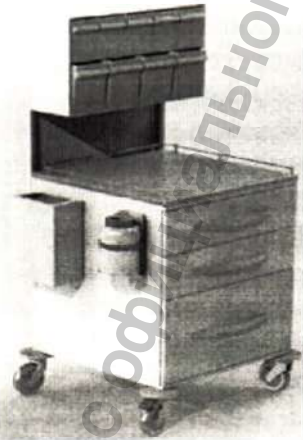

			<p>Сбоку столик оснащен цилиндрической ручкой диаметром 24мм для перемещения. С противоположной стороны имеется телескопический штатив для временного размещения флаконов и пакетов с фармацевтическими растворами при заправке систем для длительных внутривенных вливаний, а также держателем мусорных пакетов. Выдвижные ящики устанавливаются на направляющие роликового типа. Высота фасадной панели каждого ящика 160 мм. Верхний ящик оснащается замком. Под выдвижными ящиками имеется ниша высотой 320 мм. Столик установлен на колеса с резиновым ободом диаметром 75 мм, два колеса с фасадной стороны оснащены индивидуальными тормозами.</p> <p>Столик медицинский инструментальный может быть широко использован для размещения на нем инструментария, подручного медицинского материала, медикаментов, медицинских емкостей и оборудования.</p> <p>Габариты ширина, глубина, высота: 600*600*900мм</p>
23	СММ-07		<p>Столик медицинский манипуляционный СММ-07 с двумя выдвижными ящиками, нишей, держателем мусорных пакетов и контейнером для медицинских отходов класса «Б».</p> <p>Каркас столика цельносварной, выполнен из листовой холоднокатаной стали толщиной 1 мм марки 08пс с полимерно-порошковым покрытием. Столешница выполнена из АВС-пластика, имеет отбортовку по задней и боковым сторонам, рабочая поверхность столешницы - из шлифованной листовой нержавеющей стали марки AISI 304 толщиной 1мм.</p> <p>Сбоку столик оснащен цилиндрической ручкой диаметром 24 мм для перемещения. С противоположной стороны имеется держатель мусорных пакетов и контейнер для медицинских отходов класса «Б».</p> <p>Выдвижные ящики устанавливаются на направляющие роликового типа. Высота фасадной панели каждого ящика 160 мм. Верхний ящик оснащается замком. Под выдвижными ящиками имеется ниша высотой 320 мм.</p> <p>Столик установлен на колеса с резиновым ободом диаметром 75 мм, два колеса с фасадной стороны оснащены индивидуальными тормозами.</p> <p>Столик медицинский инструментальный может быть широко использован для размещения на нем инструментария, подручного медицинского материала, медикаментов, медицинских емкостей и оборудования.</p> <p>Габариты ширина, глубина, высота: 600*600*900мм</p>
24	СММ-08		<p>Столик медицинский манипуляционный СММ-08 с тремя выдвижными ящиками, надстройкой с откидными контейнерами под расходные материалы, держателем мусорных пакетов, и контейнером для медицинских отходов класса «Б».</p> <p>Каркас столика цельносварной, выполнен из листовой холоднокатаной стали толщиной 1 мм марки</p>



			<p>08пс с полимерно-порошковым покрытием. Столешница выполнена из шлифованной листовой нержавеющей стали марки AISI 304 толщиной 1 мм, имеет отбортовку из прутка диаметром 5 мм по задней и боковым сторонам.</p> <p>Сбоку столик оснащен цилиндрической ручкой диаметром 24 мм для перемещения. С противоположной стороны имеется держатель мусорных пакетов и контейнер для медицинских отходов класса «Б».</p> <p>Выдвижные ящики устанавливаются на направляющие роликового типа. Два верхних ящика оснащены фасадной панелью высотой 160 мм, один ящик оснащен фасадной панелью высотой 320 мм. Верхний ящик оснащается замком. Надстройка располагается на расстоянии 240 мм над рабочей поверхностью столика и оснащена девятью откидными контейнерами, расположенными в два ряда.</p> <p>Столик установлен на колеса с резиновым ободом диаметром 75 мм, два колеса с фасадной стороны оснащены индивидуальными тормозами.</p> <p>Столик медицинский инструментальный может быть широко использован для размещения на нем инструментария, подручного медицинского материала, медикаментов, медицинских емкостей и оборудования.</p> <p>Габариты ширина, глубина, высота: 600*600*1500мм</p>
25	СММ-09		<p>Столик медицинский манипуляционный СММ-09 с тремя выдвижными ящиками и штативом. Каркас столика цельносварной, выполнен из листовой холоднокатаной стали толщиной 1 мм марки 08пс с полимерно-порошковым покрытием. Столешница выполнена из АВС-пластика, имеет отбортовку по задней и боковым сторонам, рабочая поверхность столешницы - из шлифованной листовой нержавеющей стали марки AISI 304 толщиной 1 мм.</p> <p>Сбоку столик оснащен цилиндрической ручкой диаметром 24 мм для перемещения. С противоположной стороны имеется телескопический штатив для временного размещения флаконов и пакетов с фармацевтическими растворами при заправке систем для длительных внутривенных вливаний. Выдвижные ящики устанавливаются на направляющие роликового типа. Два верхних ящика оснащены фасадной панелью высотой 160 мм, один ящик оснащен фасадной панелью высотой 320мм.</p> <p>Столик установлен на колеса с резиновым ободом диаметром 75 мм, два колеса с фасадной стороны оснащены индивидуальными тормозами.</p> <p>Столик медицинский инструментальный может быть широко использован для размещения на нем инструментария, подручного медицинского материала, медикаментов, медицинских емкостей и оборудования.</p> <p>Габариты ширина, глубина, высота: 600*600*900мм</p>
26	СММ-10		<p>Столик медицинский манипуляционный СММ-10 с тремя выдвижными ящиками, надстройкой, штативом и с держателем мусорных пакетов.</p> <p>Каркас столика цельносварной, выполнен из листовой холоднокатаной стали толщиной 1 мм марки 08пс с полимерно-порошковым покрытием, Столешница выполнена из шлифованной листовой</p>

			<p>нержавеющей стали марки AISI 304 толщиной 1 мм, имеет отбортовку из прутка диаметром 5 мм по задней и боковым сторонам.</p> <p>Сбоку столик оснащен цилиндрической ручкой диаметром 24 мм для перемещения и емкостью под медицинские отходы класса "Б". С противоположной стороны имеется телескопический штатив для временного размещения флаконов и пакетов с фармацевтическими растворами при заправке систем для длительных внутривенных вливаний, а также держатель мусорных пакетов.</p> <p>Выдвижные ящики устанавливаются на направляющие роликового типа. Два верхних ящика оснащены фасадной панелью высотой 160 мм, нижний ящик оснащен фасадной панелью высотой 320 мм. Верхний ящик оснащается замком. Надстройка располагается на расстоянии 243 мм над рабочей поверхностью столика и оснащена девятью откидными контейнерами, расположенными в два ряда.</p> <p>Столик установлен на колеса с резиновым ободом диаметром 75 мм, два колеса с фасадной стороны оснащены индивидуальными тормозами.</p> <p>Столик медицинский инструментальный может быть широко использован для размещения на нем инструментария, подручного медицинского материала, медикаментов, медицинских емкостей и оборудования.</p> <p>Габариты ширина, глубина, высота: 650*600*1500мм</p>
<p>Столик медицинский СПА, варианты исполнения:</p>			
27	СПА-1		<p>Столик медицинский СПА-1 с выдвижным ящиком, дверкой и выдвижной полкой. Каркас столика цельносварной, выполнен из шлифованной листовой нержавеющей стали марки AISI 304 толщиной 1 мм. Столешница выполнена из шлифованной листовой нержавеющей стали марки AISI 304 толщиной 1 мм, имеет отбортовку по задней и боковым сторонам.</p> <p>Сбоку столик для перемещения оснащен ручкой-скобой, изготовленной из нержавеющей стали с межцентровым расстоянием крепления 320мм. С противоположной стороны имеется выдвижная полка для размещения медицинских документов. Выдвижной ящик устанавливается на направляющие роликового типа. Высота фасадной панели ящика 160 мм. Под ящиком расположен отдел с дверкой, внутри имеется полка, делящая внутреннее пространство на две ниши. Столик установлен на колеса с резиновым ободом диаметром 75 мм, два колеса с фасадной стороны оснащены индивидуальными тормозами.</p> <p>Столик медицинский инструментальный может быть широко использован для размещения на нем инструментария, подручного медицинского материала, медикаментов, медицинских емкостей и оборудования.</p> <p>Габариты ширина, глубина, высота: 500*500*930мм</p>
28	СПА-2		<p>Столик СПА-2 с тремя полками, двумя выдвижными ящиками и выдвижной полкой под документы. Каркас столика цельносварной, выполнен из профильной трубы сечением 20x20x1,5 мм марки ст2пс и листовой холоднокатаной стали толщиной 1 мм марки 08пс с полимерно-порошковым покрытием. Полки и выдвижной столик изготовлены из шлифованной нержавеющей стали марки AISI 304,</p>

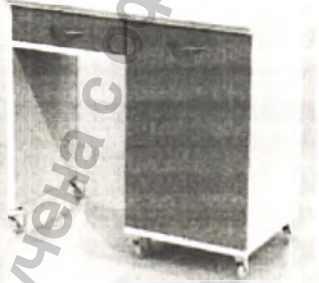
			<p>толщиной 1 мм. Корпус столика с боковой стороны оборудован ручкой для перемещения, из профильной трубы в горизонтальном положении, с противоположной стороны установлена выдвижная полка. Стол оснащен двумя равно-размерными ящиками с высотой фасадных панелей 120 мм. Выдвижные ящики устанавливаются на направляющие роликового типа.</p> <p>Столик установлен на колеса с резиновым ободом диаметром 50 мм, два колеса с фасадной стороны оснащены индивидуальными тормозами.</p> <p>Столик медицинский инструментальный может быть широко использован для размещения на нем инструментария, подручного медицинского материала, медикаментов, медицинских емкостей и оборудования.</p> <p>Габариты ширина, глубина, высота: 600*400*900мм</p>
29	СПА-3		<p>Столик медицинский СПА-3 с тремя выдвижными ящиками и выдвижной полкой под документы. Каркас столика цельносварной, выполнен из шлифованной листовой нержавеющей стали марки AISI 304 толщиной 1 мм. Столешница выполнена из шлифованной листовой нержавеющей стали марки AISI 304 толщиной 1 мм, имеет отбортовку по задней и боковым сторонам.</p> <p>Сбоку столик для перемещения оснащен ручкой-скобой, изготовленной из нержавеющей стали с межцентровым расстоянием крепления 320 мм. С противоположной стороны имеется выдвижная полка для размещения медицинских документов. Выдвижные ящики устанавливаются на направляющие роликового типа, либо телескопические шарикоподшипниковые направляющие, либо на шарикоподшипниковые направляющие скрытого монтажа. Высота фасадных панелей ящиков 240 мм.</p> <p>Столик установлен на колеса с резиновым ободом диаметром 75 мм, два колеса с фасадной стороны оснащены индивидуальными тормозами.</p> <p>Столик медицинский инструментальный может быть широко использован для размещения на нем инструментария, подручного медицинского материала, медикаментов, медицинских емкостей и оборудования.</p> <p>Габариты ширина, глубина, высота: 600*600*932мм</p>
30	СПА-4		<p>Столик СПА-4 с тремя полками, четырьмя выдвижными ящиками и выдвижной полкой под документы. Каркас столика цельносварной, выполнен из профильной трубы сечением 20x20x1,5 мм марки стали ст2пс и листовой холоднокатаной стали толщиной 1мм марки 08пс с полимерно-порошковым покрытием. Полки и выдвижной столик изготовлены из шлифованной нержавеющей стали марки AISI 304, толщиной 1 мм. Корпус столика с боковой стороны оборудован ручкой для перемещения из профильной трубы в горизонтальном положении, с противоположной стороны установлена выдвижная полка под документы. Стол оснащен четырьмя равно-размерными ящиками с высотой фасадных панелей 120 мм. Один ящик оснащен замком с комплектом ключей. Выдвижные ящики устанавливаются на направляющие роликового типа.</p>

			<p>Столик установлен на колеса с резиновым ободом диаметром 50 мм, два колеса с фасадной стороны оснащены индивидуальными тормозами.</p> <p>Столик медицинский инструментальный может быть широко использован для размещения на нем инструментария, подручного медицинского материала, медикаментов, медицинских емкостей и оборудования.</p> <p>Габариты ширина, глубина, высота: 600*400*900мм</p>
31	СПА-5		<p>Столик медицинский СПА-5 с четырьмя выдвижными ящиками, распашной дверкой и двумя полками. Каркас столика цельносварной, выполнен из шлифованной листовой нержавеющей стали марки AISI 304 толщиной 1 мм. Столешница выполнена из шлифованной листовой нержавеющей стали марки AISI 304 толщиной 1 мм, имеет отбортовку по задней и боковым сторонам.</p> <p>Сбоку столик для перемещения оснащен ручкой-скобой, изготовленной из нержавеющей стали с межцентровым расстоянием крепления 320 мм. В левой части столика размещаются выдвижные ящики которые устанавливаются на направляющие роликового типа. Высота фасадной панели ящика 180 мм. в правой части столика расположена дверка, за которой размещаются две съемные полки.</p> <p>Столик установлен на колеса с резиновым ободом диаметром 75 мм, два колеса с фасадной стороны оснащены индивидуальными тормозами.</p> <p>Столик медицинский инструментальный может быть широко использован для размещения на нем инструментария, подручного медицинского материала, медикаментов, медицинских емкостей и оборудования.</p> <p>Габариты ширина, глубина, высота: 1000*500*920мм</p>
32	СПА-6		<p>Столик инструментальный манипуляционный СПА-6 с шестью выдвижными ящиками и выдвижной полкой для документов. Каркас столика цельносварной, выполнен из профильной трубы сечением 20x20x1,5 мм марки ст2пс и листовой холоднокатаной стали толщиной 1 мм марки 08пс с полимерно-порошковым покрытием. Рабочая поверхность и выдвижной столик под документы изготовлены из шлифованной нержавеющей стали марки AISI 304, толщиной 1мм. Корпус столика с боковой стороны, для перемещения, оборудован ручкой из профильной трубы в горизонтальном положении, с противоположной стороны установлена выдвижная полка. Стол оснащен шестью равно-размерными ящиками с расположенными в три ряда, высотой фасадных панелей 120 мм. Верхние два ящика оснащены замками, каждый с комплектом ключей. Выдвижные ящики устанавливаются на направляющие роликового типа.</p>

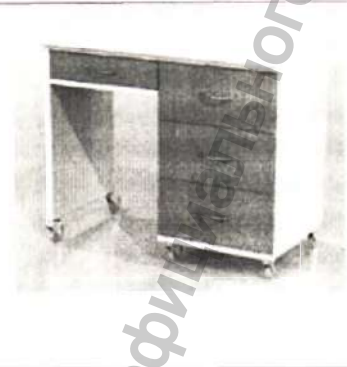
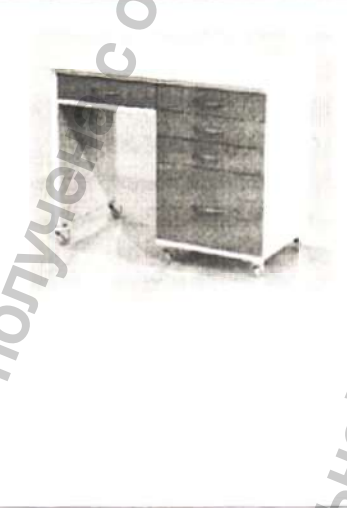
			<p>Столик установлен на колеса с резиновым ободом диаметром 50 мм, два колеса с фасадной стороны оснащены индивидуальными тормозами.</p> <p>Столик медицинский инструментальный может быть широко использован для размещения на нем инструментария, подручного медицинского материала, медикаментов, медицинских емкостей и оборудования.</p> <p>Габариты ширина, глубина, высота: 600*500*950мм</p>
Столик медицинский СЛ-Т, варианты исполнения			
33	СЛ-Т1-1		<p>Столик медицинский СЛ-Т1-1 состоит из столешницы, опорной боковины, секции с выдвижным ящиком и тумбы, оснащенной дверкой и двумя съемными полками. Столешница выполнена из постформинга глянцевого, толщиной 26,5 мм белого цвета. Каркас столика цельносварной, выполнен из листовой холоднокатаной стали толщиной 1 мм марки 08пс с полимерно-порошковым покрытием. Выдвижной ящик устанавливается на направляющие роликового типа. Высота фасадной панели ящика 120 мм. Тумба оснащена одной металлической дверкой, с двумя полками внутри.</p> <p>Столик установлен на колеса с резиновым ободом диаметром 50 мм, два колеса с фасадной стороны оснащены индивидуальными тормозами.</p> <p>Столик медицинский инструментальный может быть широко использован для размещения на нем инструментария, подручного медицинского материала, медикаментов, медицинских емкостей и оборудования</p> <p>Габариты ширина, глубина, высота: 1050*600*910мм</p>
34	СЛ-Т2-1		<p>Столик медицинский СЛ-Т2-1 состоит из столешницы, опорной боковины, секции с выдвижным ящиком и тумбы, оснащенной выдвижным ящиком, дверкой и одной съемной полкой. Столешница выполнена из постформинга глянцевого, толщиной 26,5 мм белого цвета. Каркас столика цельносварной, выполнен из листовой холоднокатаной стали толщиной 1 мм марки 08пс с полимерно-порошковым покрытием. Выдвижные ящики устанавливаются на направляющие роликового типа. Высота фасадных панелей ящиков 120 мм. Тумба оснащена одним выдвижным ящиком, расположенным в верхней части тумбы, под ящиком размещается дверка, за которой одна съемная полка.</p> <p>Столик установлен на колеса с резиновым ободом диаметром 50 мм, два колеса с фасадной стороны оснащены индивидуальными тормозами.</p> <p>Столик медицинский инструментальный может быть широко использован для размещения на нем инструментария, подручного медицинского материала, медикаментов, медицинских емкостей и оборудования</p> <p>Габариты ширина, глубина, высота: 1050*600*910мм .</p>
35	СЛ-Т3-1		<p>Столик медицинский СЛ-Т3-1 состоит из столешницы, опорной боковины, секции с выдвижным ящиком и тумбы, оснащенной тремя выдвижными ящиками. Столешница выполнена из постформинга</p>

			<p>глянцевого, толщиной 26,5 мм белого цвета. Каркас столика цельносварной, выполнен из листовой холоднокатаной стали толщиной 1 мм марки 08пс с полимерно-порошковым покрытием. Выдвижные ящики устанавливаются на направляющие роликового типа. Высота фасадных панелей ящиков, установленных в тумбе 240 мм, высота фасадной панели ящика, установленного в секции – 120 мм.</p> <p>Столик установлен на колеса с резиновым ободом диаметром 50 мм, два колеса с фасадной стороны оснащены индивидуальными тормозами.</p> <p>Столик медицинский инструментальный может быть широко использован для размещения на нем инструментария, подручного медицинского материала, медикаментов, медицинских емкостей и оборудования</p> <p>Габариты ширина, глубина, высота: 1050*600*910мм.</p>
36	СЛ-Т4-1		<p>Столик медицинский СЛ-Т4-1 состоит из столешницы, опорной боковины, секции с выдвижным ящиком и тумбы, оснащенной четырьмя выдвижными ящиками. Столешница выполнена из постформинга глянцевого, толщиной 26,5 мм белого цвета. Каркас стола цельносварной, выполнен из листовой холоднокатаной стали толщиной 1 мм марки 08пс с полимерно-порошковым покрытием. Выдвижные ящики устанавливаются на направляющие роликового типа. Высота фасадных панелей ящиков, установленных в тумбе: верхние три ящика имеют фасадную панель высотой 120 мм, нижний ящик имеет фасадную панель высотой 360 мм; высота фасадной панели ящика, установленного в секции – 120 мм.</p> <p>Столик установлен на колеса с резиновым ободом диаметром 50 мм, два колеса с фасадной стороны оснащены индивидуальными тормозами.</p> <p>Столик медицинский инструментальный может быть широко использован для размещения на нем инструментария, подручного медицинского материала, медикаментов, медицинских емкостей и оборудования</p> <p>Габариты ширина, глубина, высота: 1250*600*920мм .</p>
Столик медицинский СЛ, варианты исполнения			
37	СЛ-1		<p>Столик медицинский СЛ-1 передвижной со столешницей. Столешница выполнена из постформинга глянцевого, толщиной 26,5 мм белого цвета. Постформация столешницы направлена в сторону пользователя, с остальных трех сторон столешница закреплена ударопрочной кромкой ПВХ белого цвета толщиной 2 мм. Конструкция стола сварная, каркас выполнен из профильной металлической трубы сечением 25x25x1,5 мм марка стали ст2пс с полимерно-порошковым покрытием. Нижняя часть стола имеет усиливающую каркас обвязку по трем сторонам.</p> <p>Столик установлен на колеса с резиновым ободом диаметром 50 мм, два колеса с фасадной стороны оснащены индивидуальными тормозами.</p> <p>Столик медицинский инструментальный может быть широко использован для размещения на нем инструментария, подручного медицинского материала, медикаментов, медицинских емкостей и оборудования</p>

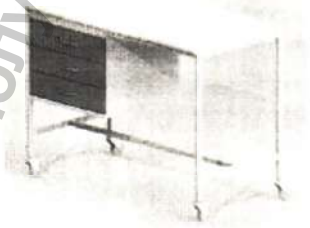
38	СЛ-2		<p>Габариты ширина, глубина, высота: 1500*600*750мм .</p> <p>Столик медицинский СЛ-2 представляет собой однотумбовый столик с двумя выкатными ящиками. Столешница выполнена из постформинга глянцевого, толщиной 26,5 мм белого цвета. Постформация столешницы направлена в сторону пользователя, с остальных трех сторон столешница закремлена ударопрочной кромкой ПВХ белого цвета толщиной 2 мм. Конструкция столика сварная, каркас выполнен из профильной металлической трубы сечением 25x25x1,5 мм марка стали ст2пс с полимерно-порошковым покрытием. Корпус подвесной тумбы с выдвигаемыми ящиками выполнен из холоднокатаной стали толщиной 1 мм марки 08пс с полимерно-порошковым покрытием. Нижняя часть столика имеет усиливающую каркас обвязку. Выдвижные ящики устанавливаются на направляющие роликового типа. Высота фасадной панели каждого ящика 120 мм.</p> <p>Столик установлен на колеса с резиновым ободом диаметром 50 мм, два колеса с фасадной стороны оснащены индивидуальными тормозами.</p> <p>Столик медицинский инструментальный может быть широко использован для размещения на нем инструментария, подручного медицинского материала, медикаментов, медицинских емкостей и оборудования</p>
39	СЛ-3		<p>Габариты ширина, глубина, высота: 1250*600*750мм .</p> <p>Столик медицинский СЛ-3 представляет собой однотумбовый столик с тремя выкатными ящиками. Столешница выполнена из постформинга глянцевого, толщиной 26,5 мм белого цвета. Постформация столешницы направлена в сторону пользователя, с остальных трех сторон столешница закремлена ударопрочной кромкой ПВХ белого цвета толщиной 2 мм. Конструкция стола сварная, каркас выполнен из профильной металлической трубы сечением 25x25x1,5 мм марка стали ст2пс с полимерно-порошковым покрытием. Корпус подвесной тумбы с выдвигаемыми ящиками выполнен из холоднокатаной стали толщиной 1 мм марки 08пс с полимерно-порошковым покрытием. Нижняя часть стола имеет усиливающую каркас обвязку. Выдвижные ящики устанавливаются на направляющие роликового типа. Высота фасадной панели каждого ящика 120 мм.</p> <p>Столик установлен на колеса с резиновым ободом диаметром 50 мм, два колеса с фасадной стороны оснащены индивидуальными тормозами.</p> <p>Столик медицинский инструментальный может быть широко использован для размещения на нем инструментария, подручного медицинского материала, медикаментов, медицинских емкостей и оборудования</p>
40	СЛ-4		<p>Габариты ширина, глубина, высота: 1250*600*750мм.</p> <p>Столик медицинский СЛ-4 представляет собой однотумбовый столик с тремя выкатными ящиками. Столешница выполнена из постформинга глянцевого, толщиной 26,5 мм белого цвета. Постформация столешницы направлена в сторону пользователя, с остальных трех сторон столешница закремлена ударопрочной кромкой ПВХ белого цвета толщиной 2 мм. Конструкция стола сварная, выполнена из холоднокатаной стали толщиной 1 мм марка стали 08пс. Покрытие корпуса стола – полимерно-</p>

			<p>порошковое. Выдвижные ящики устанавливаются на направляющие роликового типа. Высота фасадной панели каждого ящика 120 мм.</p> <p>Столик установлен на колеса с резиновым ободом диаметром 50 мм, два колеса с фасадной стороны оснащены индивидуальными тормозами.</p> <p>Столик медицинский инструментальный может быть широко использован для размещения на нем инструментария, подручного медицинского материала, медикаментов, медицинских емкостей и оборудования</p> <p>Габариты ширина, глубина, высота: 1250*600*750мм.</p>
--	--	---	--

Информация получена с официального сайта

Федеральной службы по надзору в сфере здравоохранения
www.roszdravnadzor.ru

5. Риски применения медицинского изделия

Анализ рисков № AP-003 от 23.03.21г для Столика медицинского в вариантах исполнения по ТУ 32.50.30-003-77929798-2018 содержит анализ рисков, связанных с его использованием. Документ призван обеспечить соблюдение требований стандарта ГОСТ ISO 14791-2011.

Отчет подтверждает, что каждая идентифицированная опасность прослеживается при:

- анализе риска;
- оценивании риска;
- выполнении и верификации мер по управлению риском;
- оценивании допустимости любого(ых) остаточного(ых) риска(ов).

3.1 Методика оценки остаточного риска

Рассматриваются опасности, возникновение которых возможно при эксплуатации медицинского изделия.

Рассматриваются последовательности событий, приводящие к возникновению опасных ситуаций, и идентифицируются возникающие опасные ситуации.

Для каждой опасной ситуации оцениваются вероятности их возникновения и тяжесть последствий для пациента или пользователя, а также приемлемость.

Если риск является неприемлемым, то определяются и выполняются меры для минимизации риска.

В соответствии с принятыми критериями оценивается приемлемость остаточного риска, сохраняющегося после выполнения мер по снижению риска.

Уровни вероятности риска (F)

Обозначение	Описание	Критерии
1	Невероятная	Опасность может возникнуть только в теории
2	Маловероятная (незначительная)	Опасность может возникнуть только под воздействием неблагоприятных условий
3	Случайная	Опасность может возникнуть только в исключительных случаях
4	Вероятная (возможная)	Опасность может возникнуть в нормальных условиях
5	Частая	Опасность может возникнуть при каждом применении медицинского изделия

Уровни тяжести риска (S)

Обозначение	Описание	Критерии
1	Пренебрежимо малая (ничтожная)	Небольшие, обратимые повреждения, неудобства, кратковременные сбои в функционировании
2	Незначительная (пограничная)	Обратимые повреждения, не требующие медицинского (технического) вмешательства, обратимые сбои МИ
3	Критическая	Обратимые повреждения, требующие медицинского (технического) вмешательства, продолжительные сбои отдельных функций МИ

4	Серьёзная	Необратимые повреждения, требующие медицинского (технического) вмешательства, вплоть до восстановления
5	Катастрофическая	Необратимые повреждения вплоть до отказа МИ, значительное повреждение отдельных компонентов

Критерии допустимости рисков



Информация получена с официального сайта Федеральной службы по надзору в сфере здравоохранения www.gosdrazhnadzor.ru

3.3 Оценка остаточного риска.

№	Вид сбоя	Причина сбоя	Последствия сбоя	Действия по снижению/предотвращению риска	Остаточный Риск		Приемлемость
					F	S	
1	2	3	4	5	6	7	8
1.	Опрокидывание	Изделие установлено на колеса и при наезде на препятствие может опрокинуться.	Инструменты со столика могут упасть на оператора и (или) пациента.	Колеса оснащены ободом из светлой резины диаметром 50мм, два колеса оснащены индивидуальными тормозами. При соблюдении правил эксплуатации риск опрокидывания полностью отсутствует.	2	1	Допустимый
2.	Выпадение ящика	При передвижении ил при неаккуратном открытии ящик столика может выпасть.	Ящик и его содержимое может упасть на пациента и(или) оператора.	Ящики установлены на направляющие с фиксаторами, что исключение их выпадение при резком и неаккуратном открытии.	1	2	Допустимый
3.	Использование не по назначению	Превышение максимально допустимой нагрузки по массе, использование как подставки или для посадки пациента или оператора.	Можно получить травмы различной степени тяжести.	Использование только по назначению. В инструкции указано назначение, максимальная нагрузка. При соблюдении инструкции риск отсутствует полностью.	1	2	Допустимый

1	2	3	4	5	6	7	8
4.	Самопроизвольное изменение высоты столика (модель СИП-1)	Неисправность механической регулировки высоты с помощью зажимного винтового механизма.	Падение инструмента во время операции	Механизм выполнен из высококачественных материалов, что практически исключает его самопроизвольную поломку во время эксплуатации. В инструкции указано как правильно зафиксировать столик после регулировки высоты и избежать самопроизвольного опускания. При соблюдении правил эксплуатации риск минимален.	1	1	Допустимый
5.	Самопроизвольное изменение высоты столика (СИП-1 г) Не возможность отрегулировать .	Отказ гидравлического подъемника. Отказ педали гидравлического подъемника.	Падение инструмента во время операции.	Работоспособность гидравлического подъемника проверяется перед использованием. Педаля выполнена из высококачественных материалов, что практически исключает ее самопроизвольную поломку во время эксплуатации. При соблюдении правил эксплуатации риск минимален.	2	1	Допустимый

1	2	3	4	5	6	7	8
6.	Биосовместимость	Оператор физически контактирует с устройством, поэтому это устройство не должно нести в себе никаких опасностей, связанных с биосовместимостью.	Ошибка при выборе материала для изготовления может стать причиной опасностей, связанных с биосовместимостью.	Материал полностью биосовместим, имеются соответствующие испытания. Контактирующая часть столика изготовлена из нержавеющей стали марки AISI 304. Перед использованием проводят санитарную обработку изделия влажной ветошью. Риск отсутствует.	1	1	Допустимый

Информация получена с официального сайта
 Федеральной службы по надзору в сфере
www.goszdravnadzor.ru

6. Показания к применению

Столик медицинский в вариантах исполнения по ТУ 32.50.30-003-77929798-2018 производства ООО ТПК "Виталия" применяется в медицинских учреждениях в случае, когда необходимо оборудовать помещение медицинского учреждения мебелью, безопасной при непосредственном контакте для пациентов и персонала и позволяющей:

- обеспечить комфортную работу специалиста
- осуществить раскладку материалов, инструментов и принадлежностей для проведения манипуляций
- осуществить размещение медицинских приборов и оборудования

7. Противопоказания к применению

Запрещается превышать допустимую нагрузку на рабочие поверхности и полки столика в виду возможности получения травм персонала и выхода из строя конструктивных частей изделий.

Запрещено использование для обработки изделий концентрированных химических растворов, а также растворов, содержащих в своем составе активный кислород.

Во избежание поражения током персонала и пациентов, запрещается размещение неисправного по электропроводимости электрооборудования на изделии.

Информация получена с официального сайта
Федеральной службы по надзору в сфере здравоохранения
www.gosdrazhnadzor.ru

8. Технические характеристики

Таблица 8.1. Основные параметры и масса Столика медицинского в вариантах исполнения по ТУ 32.50.30-003-77929798-2018 производства ООО ТПК "Виталия"

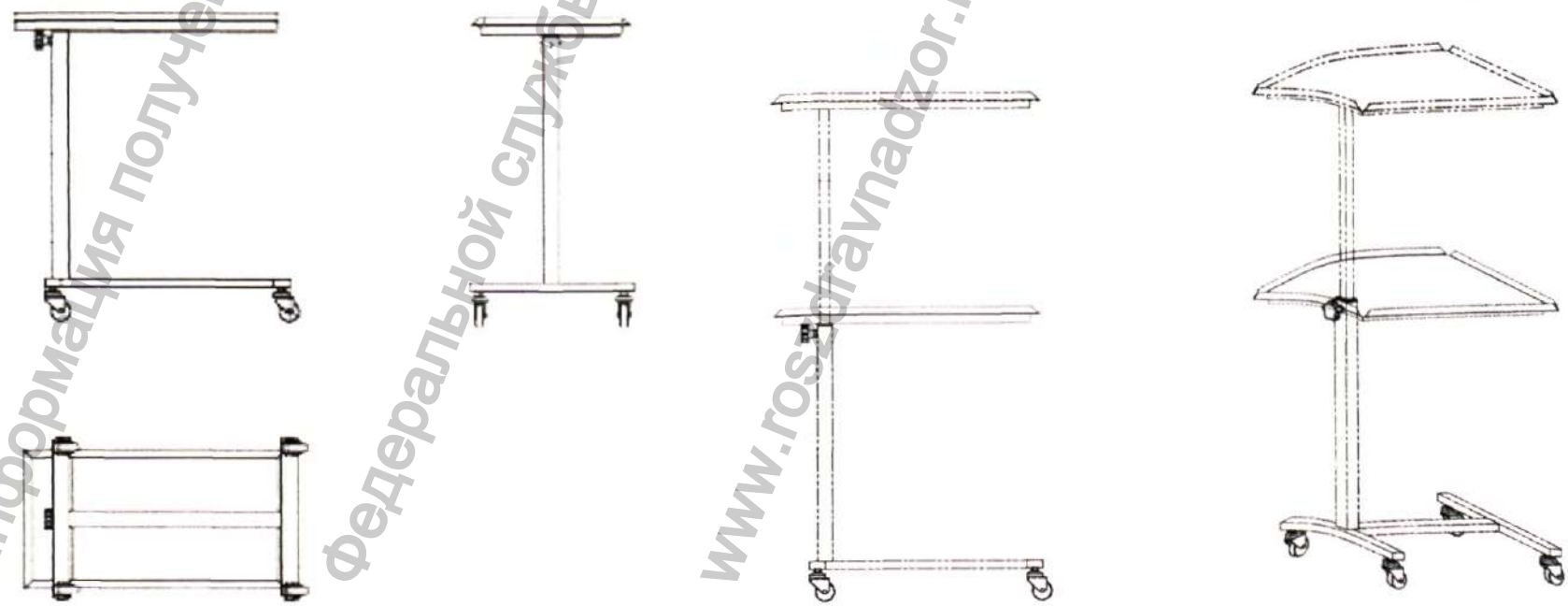
№ пп.	Модель	Внешний вид изделия	Ширина изделия, мм	Глубина изделия, мм	Высота изделия, мм	Масса изделия не более, кг	Грузоподъемность не более, кг
1	Столик медицинский СИП-1м		720 мм	470 мм	850 мм (нижнее положение) – 1250 мм (в верхнем положении)	17	15
							

2	Столик медицинский СИП-1г		720 мм	470 мм	865 мм (нижнее положение) – 1250 мм (в верхнем положении)	25	30
---	---------------------------	---	--------	--------	--	----	----

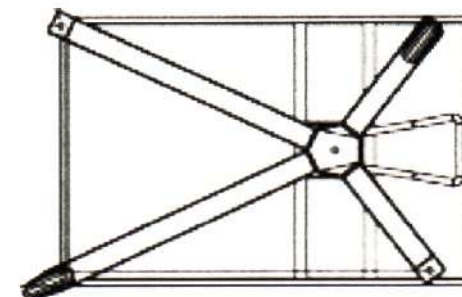
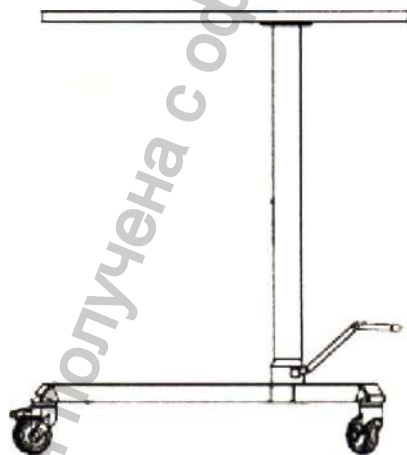

Информация получена с официального сайта
 Федеральной службы по надзору в сфере
 www.goszdravnadzor.ru

3	Столик медицинский СИП1-2		700 мм	440 мм	925 мм	25	50
---	---------------------------	---	--------	--------	--------	----	----

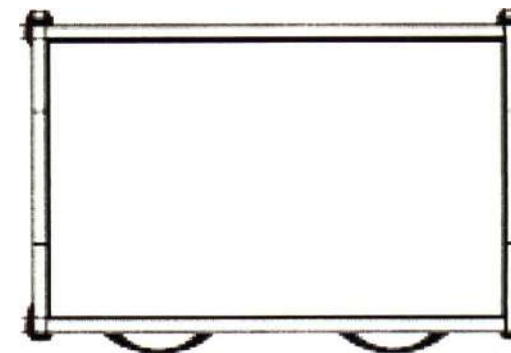
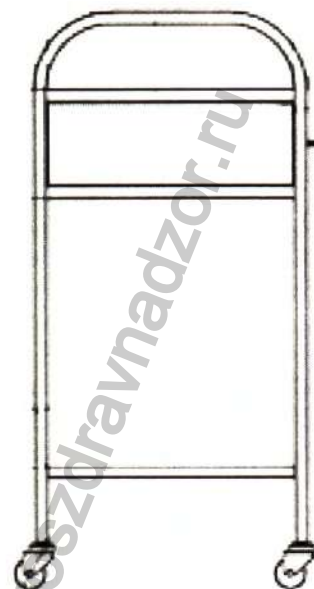
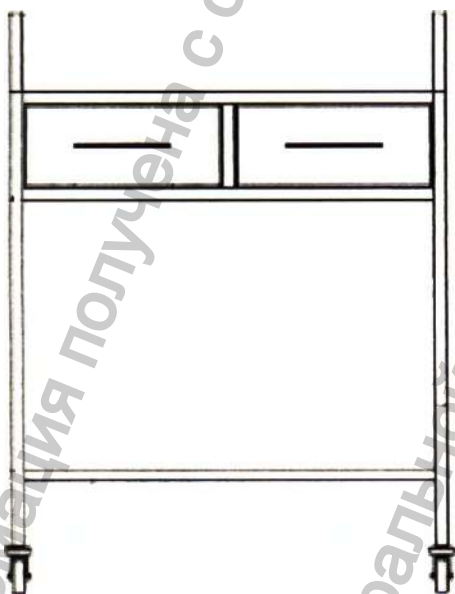

Информация получена с официального сайта
 Федеральной службы по надзору в сфере
www.roszdravnadzor.ru

4	Столик медицинский СИП-2я		700 мм	440 мм	925 мм	25	50
---	---------------------------	---	--------	--------	--------	----	----

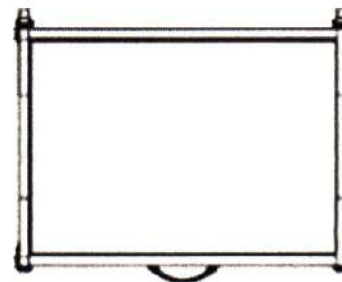
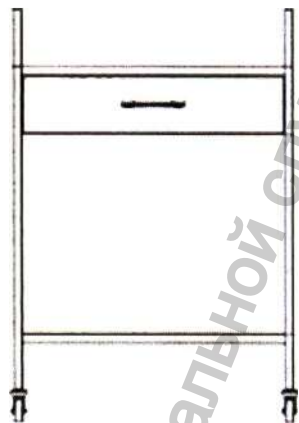

5	Столик медицинский СИП2-1		540 мм	500 мм	900 мм	25	50
---	---------------------------	---	--------	--------	--------	----	----

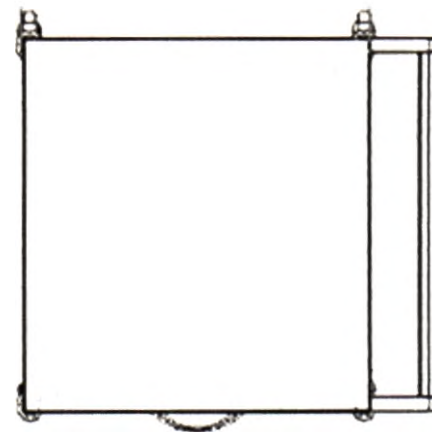
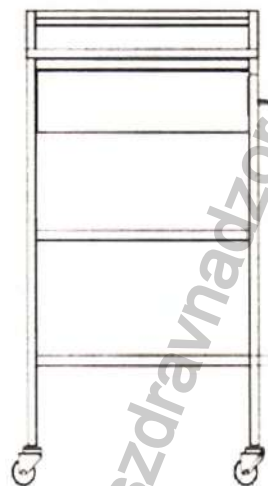
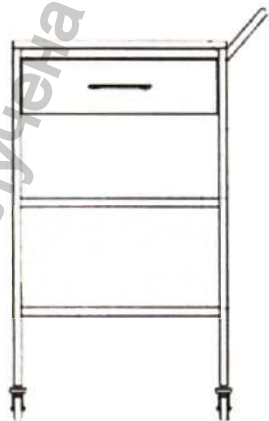

Информация получена с официального сайта
 Федеральной службы по надзору в сфере
www.goszdravnadzor.ru

6

Столик медицинский
СИП2-2



650 мм

550 мм



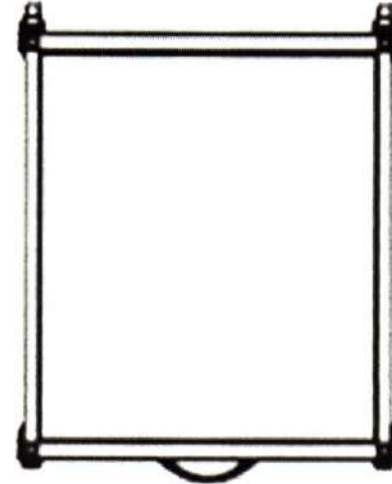
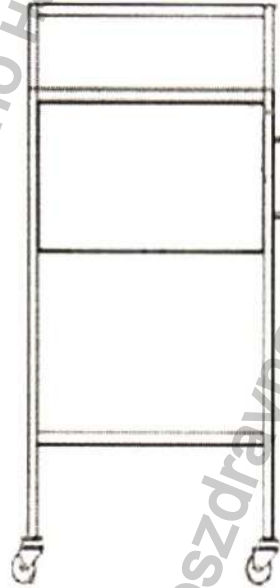
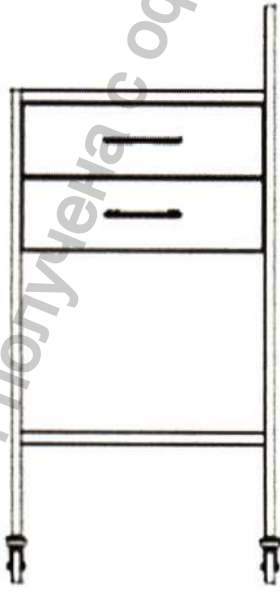

910

25



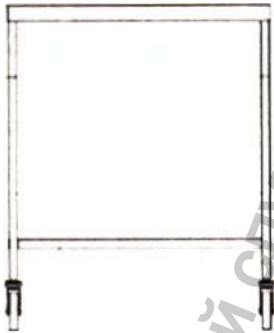

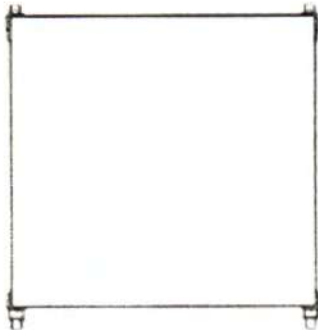
50

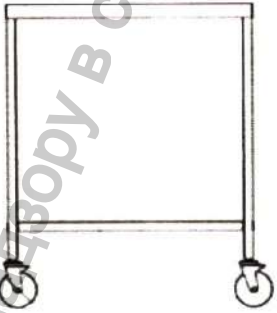
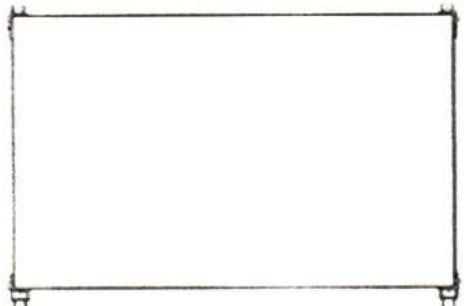

Информация получена с официального сайта
Федеральной службы по надзору в сфере
www.goszdravnadzor.ru

7	Стол медицинский инструментальный СММ-1 (маточный)		600 мм	600 мм	900 мм	20	70
							
8	Стол медицинский инструментальный СММ-2 (маточный)		1300 мм	800 мм	900 мм	25	70

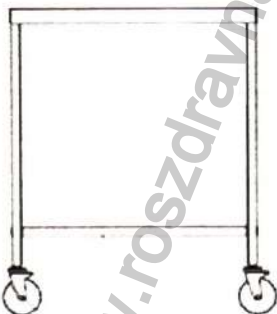
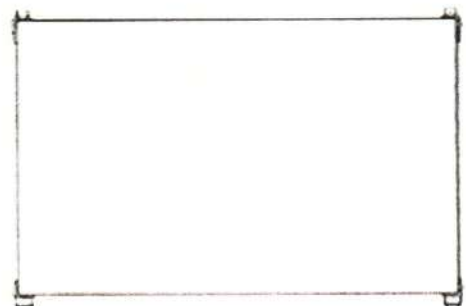

Информация получена с официального сайта
 Федеральной службы по надзору в сфере
www.gosznachnadzor.ru

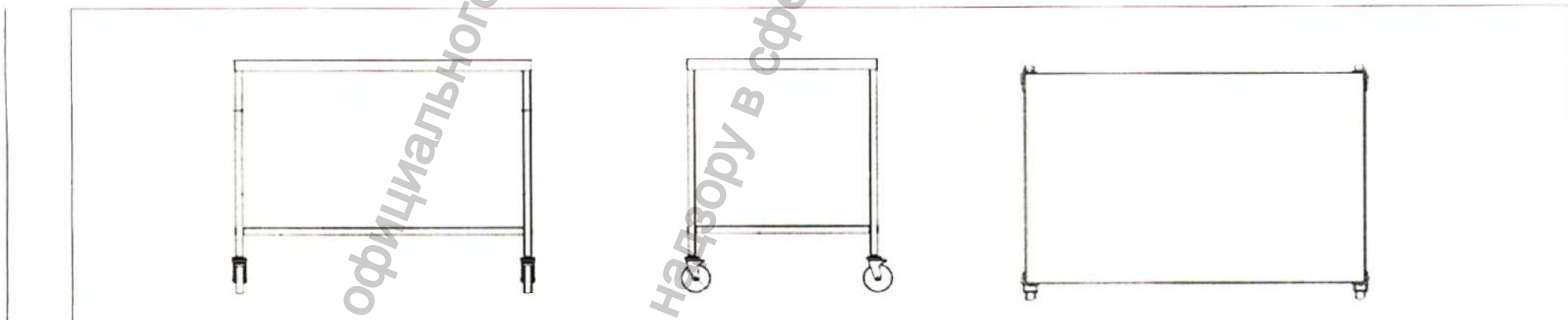
							
9	Стол медицинский инструментальный СММ-3 (маточный)		1600 мм	800 мм	900 мм	25	70
							
10	Стол медицинский инструментальный СММ-4 (маточный)		2000 мм	800 мм	900 мм	25	70

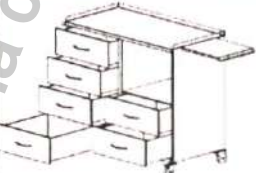

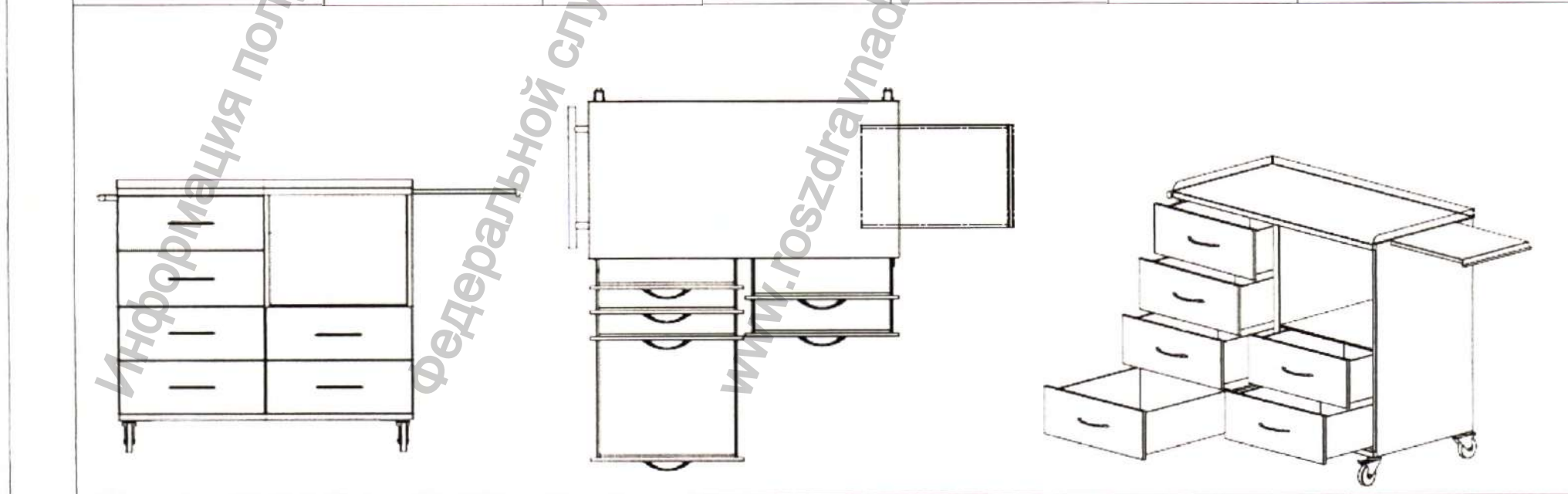
11	Столик медицинский манипуляционный СМА-01		1000 мм	500 мм	900 мм	45	20
----	---	---	---------	--------	--------	----	----

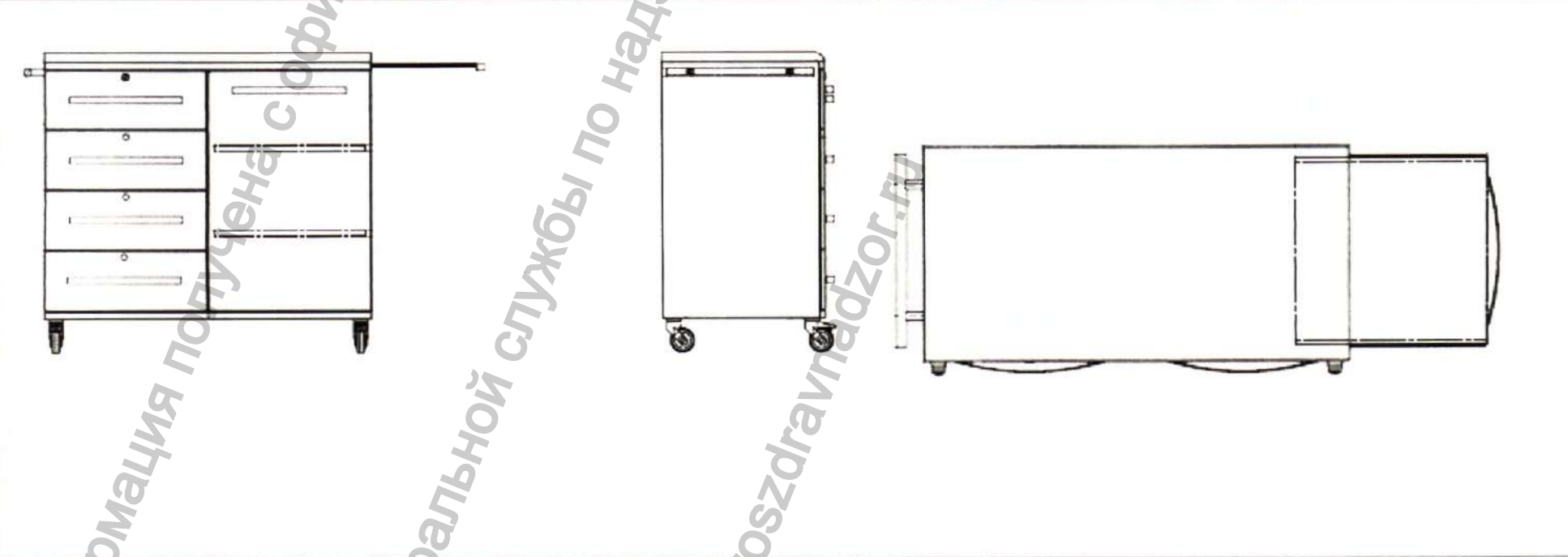

12	Столик медицинский манипуляционный СМА-02		1000 мм	500 мм	900 мм	45	20
							
13	Столик медицинский манипуляционный СМА-03		600 мм	600 мм	900 мм	30	20

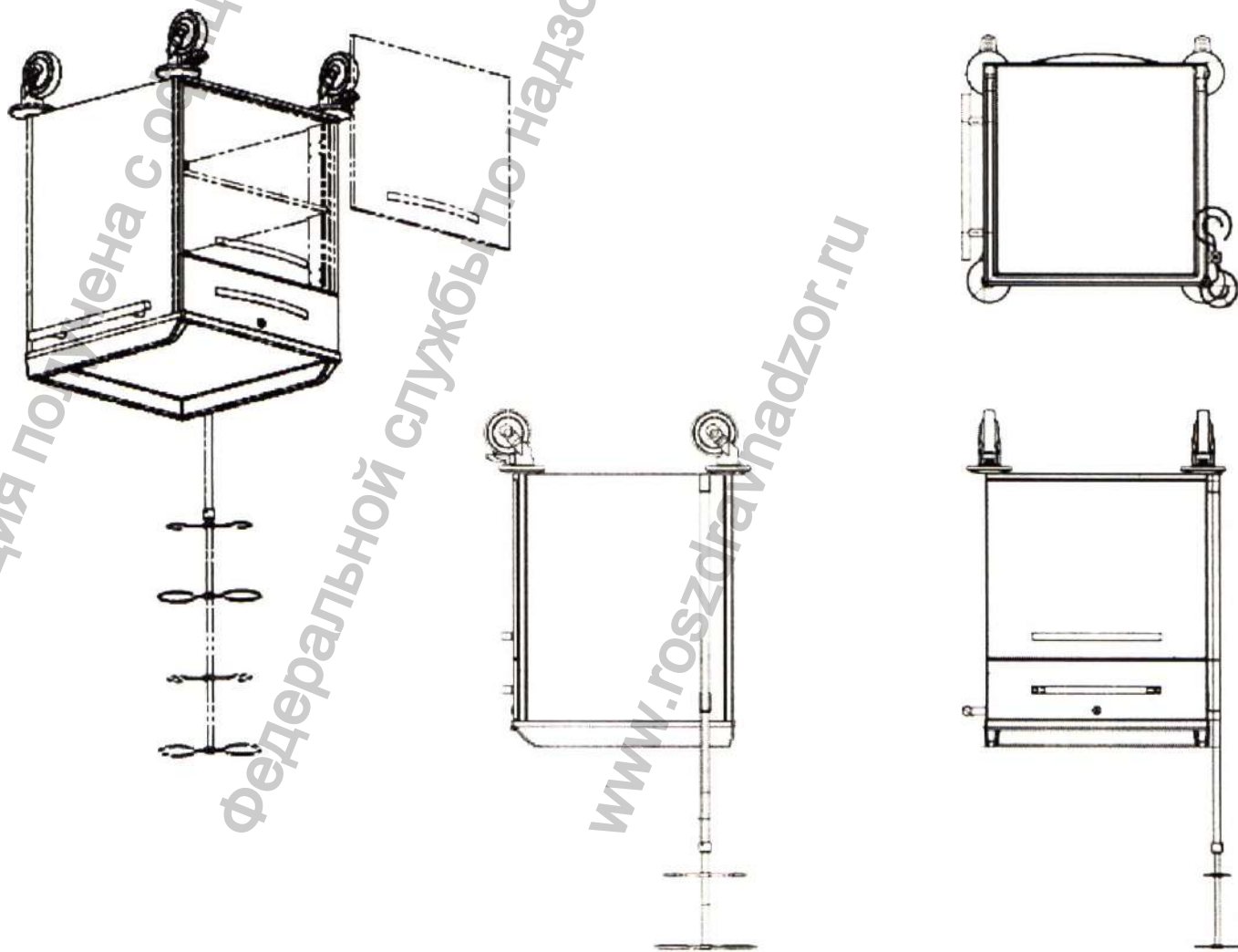

Информация получена с официального сайта
Федеральной службы по надзору в сфере
www.roszdravnadzor.ru

14	Столик медицинский манипуляционный СМА-04		600 мм	600 мм	900 мм	30	20
----	---	---	--------	--------	--------	----	----

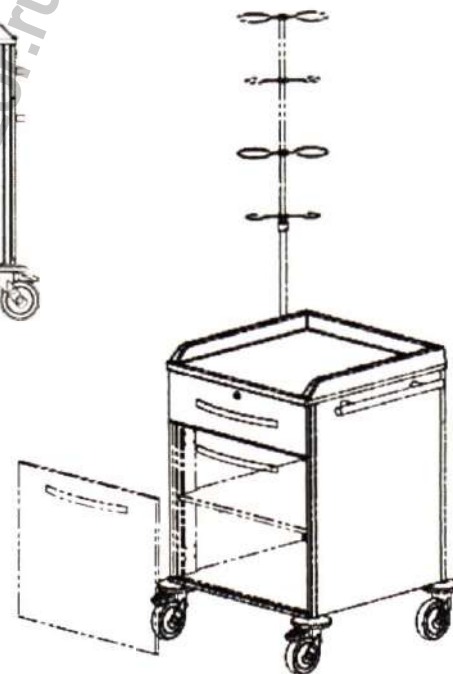
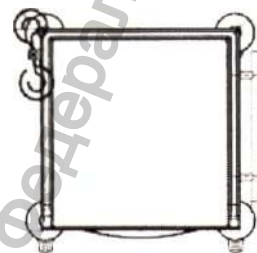
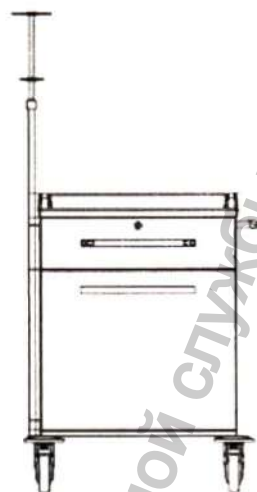

Информация получена с официального сайта
 Федеральной службы по надзору в сфере
 www.goszdravnadzor.ru

15	Столик медицинский манипуляционный СМА-05		650 мм	600 мм	900 мм	35	20
----	---	---	--------	--------	--------	----	----

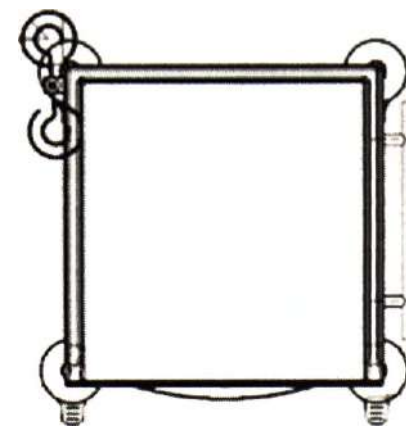
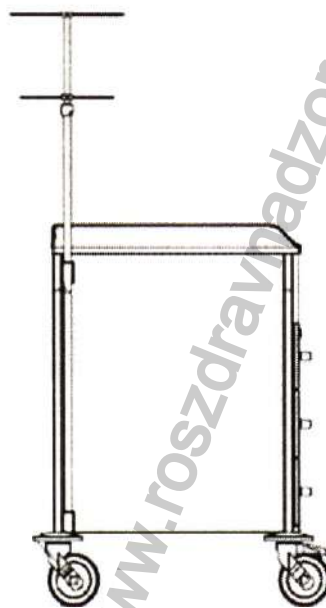
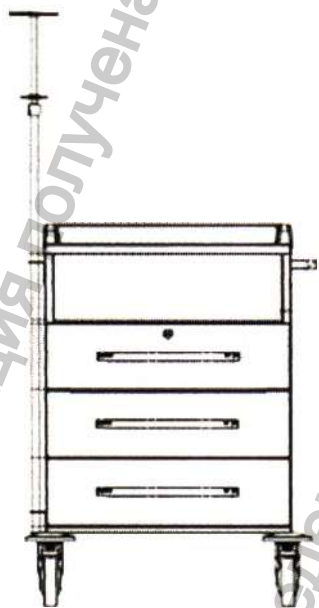

16	Столик медицинский манипуляционный СМА-06		600 мм	600 мм	900 мм	35	20
----	---	---	--------	--------	--------	----	----

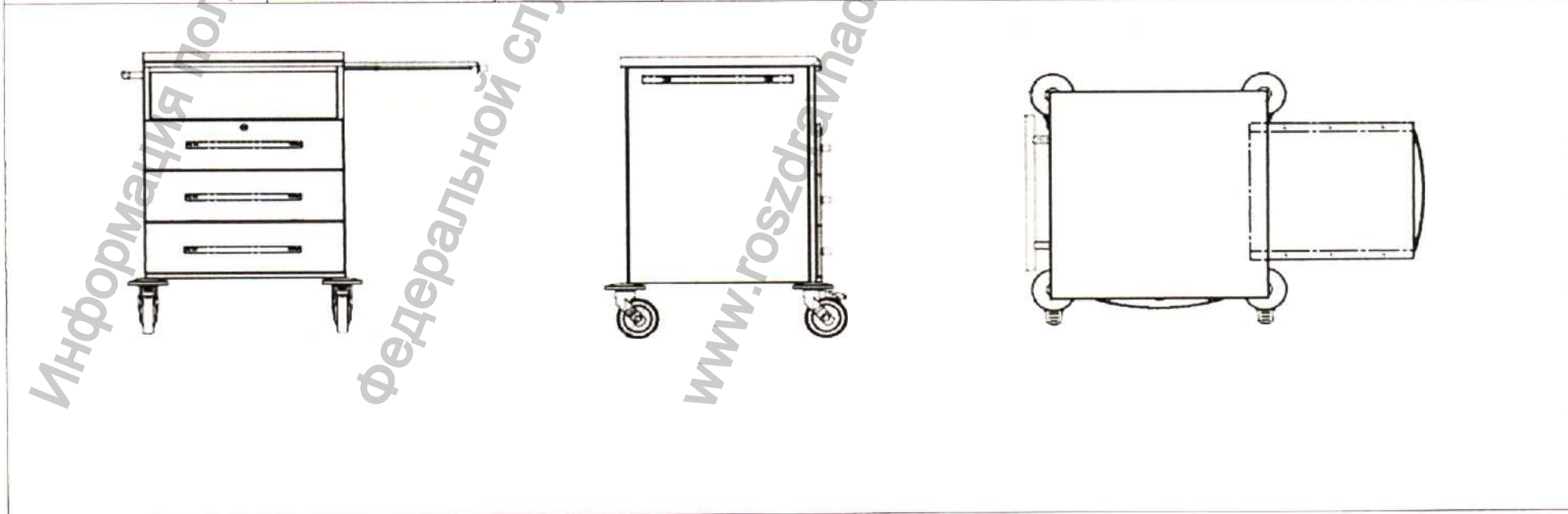

Информация получена с официального сайта
 Федеральной службы по надзору в сфере
www.gosdramnadzor.ru

17	Столик медицинский манипуляционный СММ-01		1000 мм	600 мм	1250 мм	20	25
----	---	---	---------	--------	---------	----	----

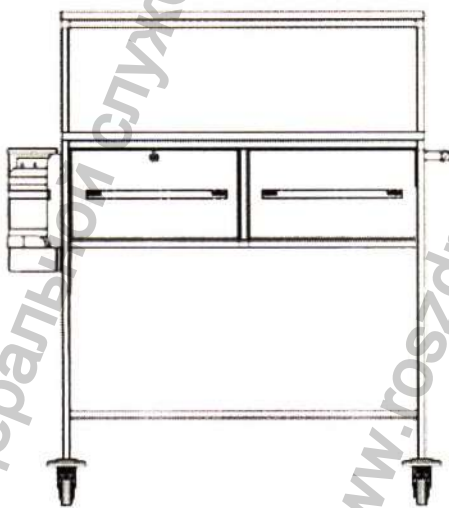
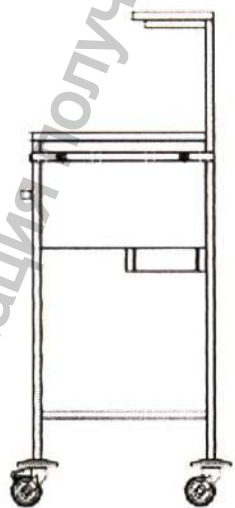

Информация получена с официального сайта
 Федеральной службы по надзору в сфере
 www.goszdravnadzor.ru

18	Столик медицинский манипуляционный СММ-02		1000 мм	600 мм	950 мм	20	25
----	---	---	---------	--------	--------	----	----



Информация получена с официального сайта
 Федеральной службы по надзору в сфере
 www.goszdravnadzor.ru

19	Столик медицинский манипуляционный СММ-03		1000 мм	600 мм	950 мм	20	25
----	---	---	---------	--------	--------	----	----

Держатель для мусорных пакетов

Контейнер для отходов класса "Б"

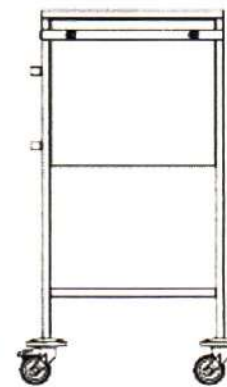
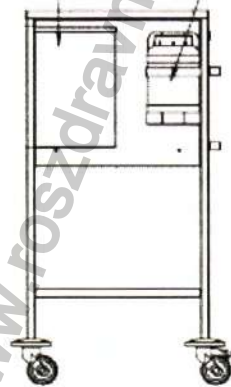

Информация получена с официального сайта
 Федеральной службы по надзору в сфере
 www.goszdravnadzor.ru

20	Столик медицинский манипуляционный СММ-04		1000 мм	500 мм	950 мм	20	25
----	---	---	---------	--------	--------	----	----

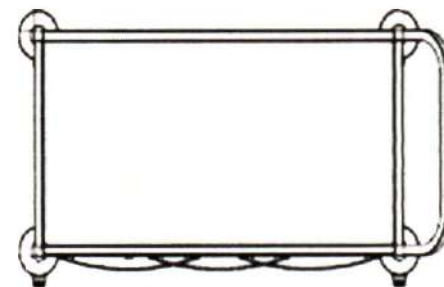
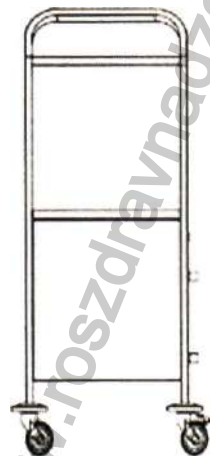

Информация получена с официального сайта
 Федеральной службы по надзору в сфере
 www.goszdravnadzor.ru

21	Столик медицинский манипуляционный СММ-05		600 мм	600 мм	900 мм	35	20
----	---	---	--------	--------	--------	----	----

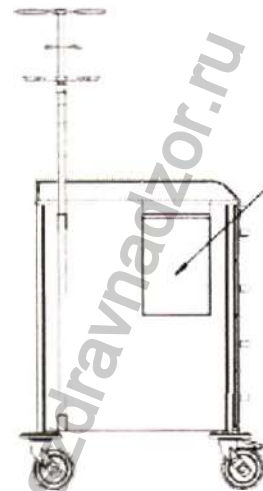

Держатель для мусорных пакетов

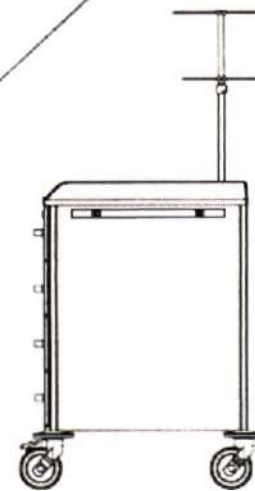

Информация получена с официального сайта
 Федеральной службы по надзору в сфере
 www.rosdravnadzor.ru

22	Столик медицинский манипуляционный СММ-06		600 мм	600 мм	900 мм	25	20
----	---	---	--------	--------	--------	----	----

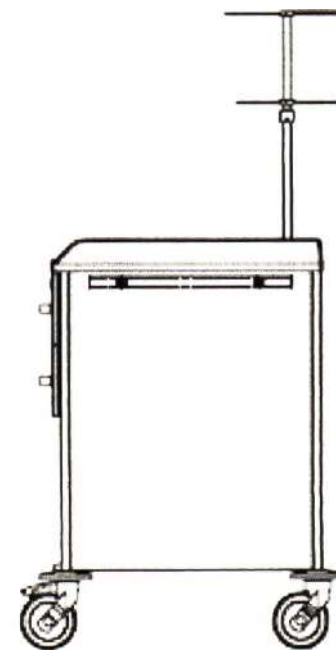
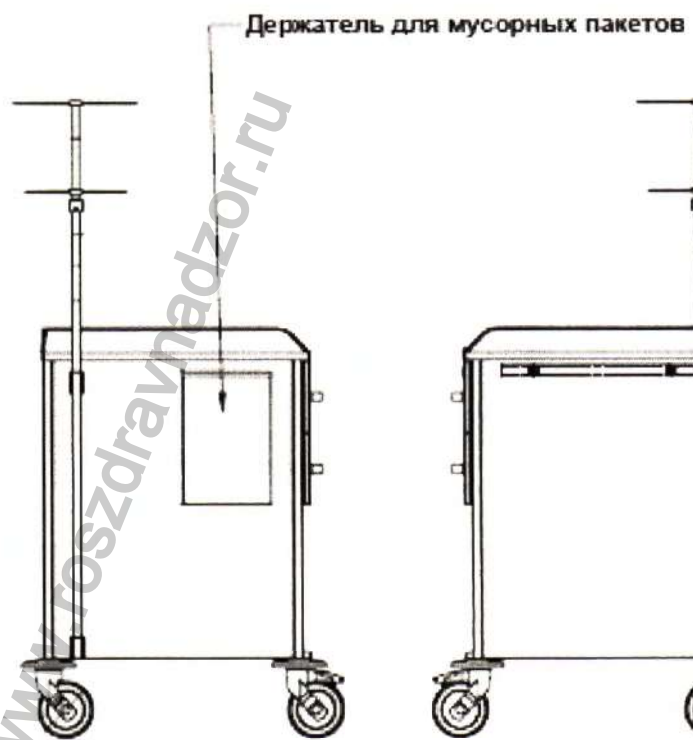
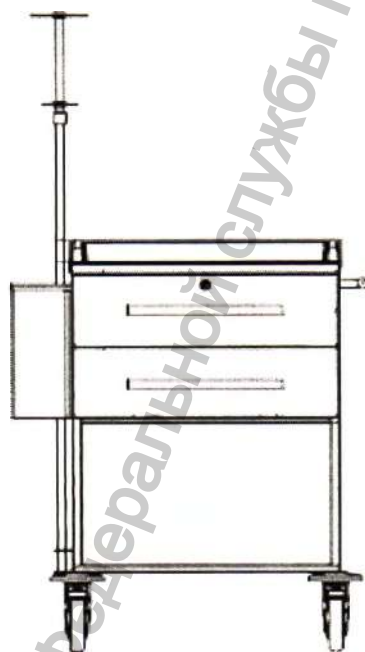

Информация получена с официального сайта Федеральной службы по надзору в сфере здравоохранения
www.goszdramadzor.ru

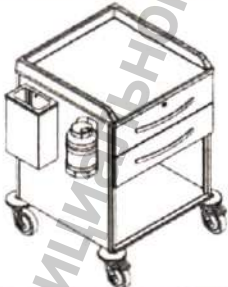
23	Столик медицинский манипуляционный СММ-07		600 мм	600 мм	900 мм	25	20
----	---	---	--------	--------	--------	----	----

Держатель для мусорных пакетов

Контейнер для отходов класса "Б"

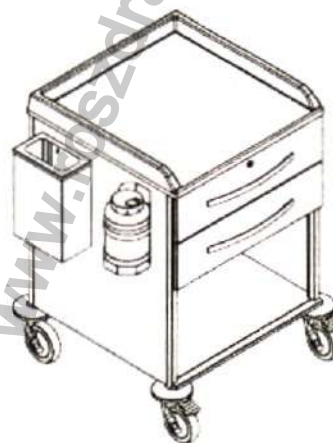
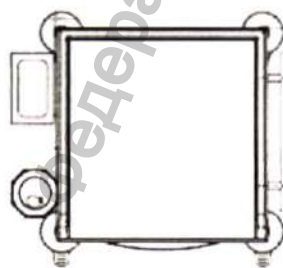
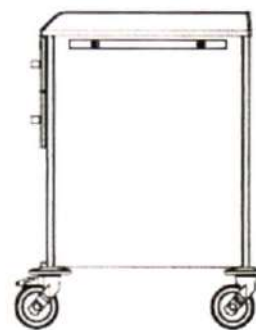
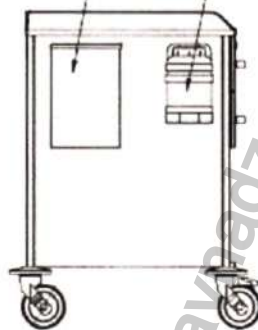
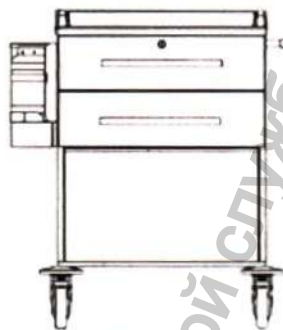

Информация получена с официального сайта
 Федеральной службы по надзору в сфере
 www.fszdragnadzor.ru

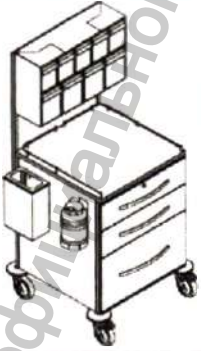
24	Столик медицинский манипуляционный СММ-08		600 мм	600 мм	1500 мм	40	20
----	---	---	--------	--------	---------	----	----

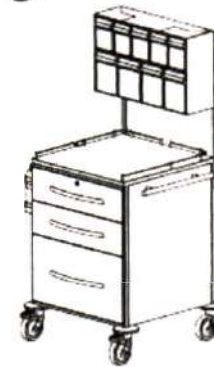
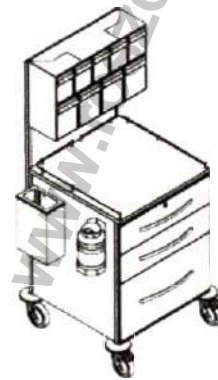
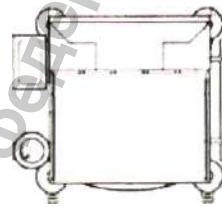

Информация получена с официального сайта
Федеральной службы по надзору в сфере

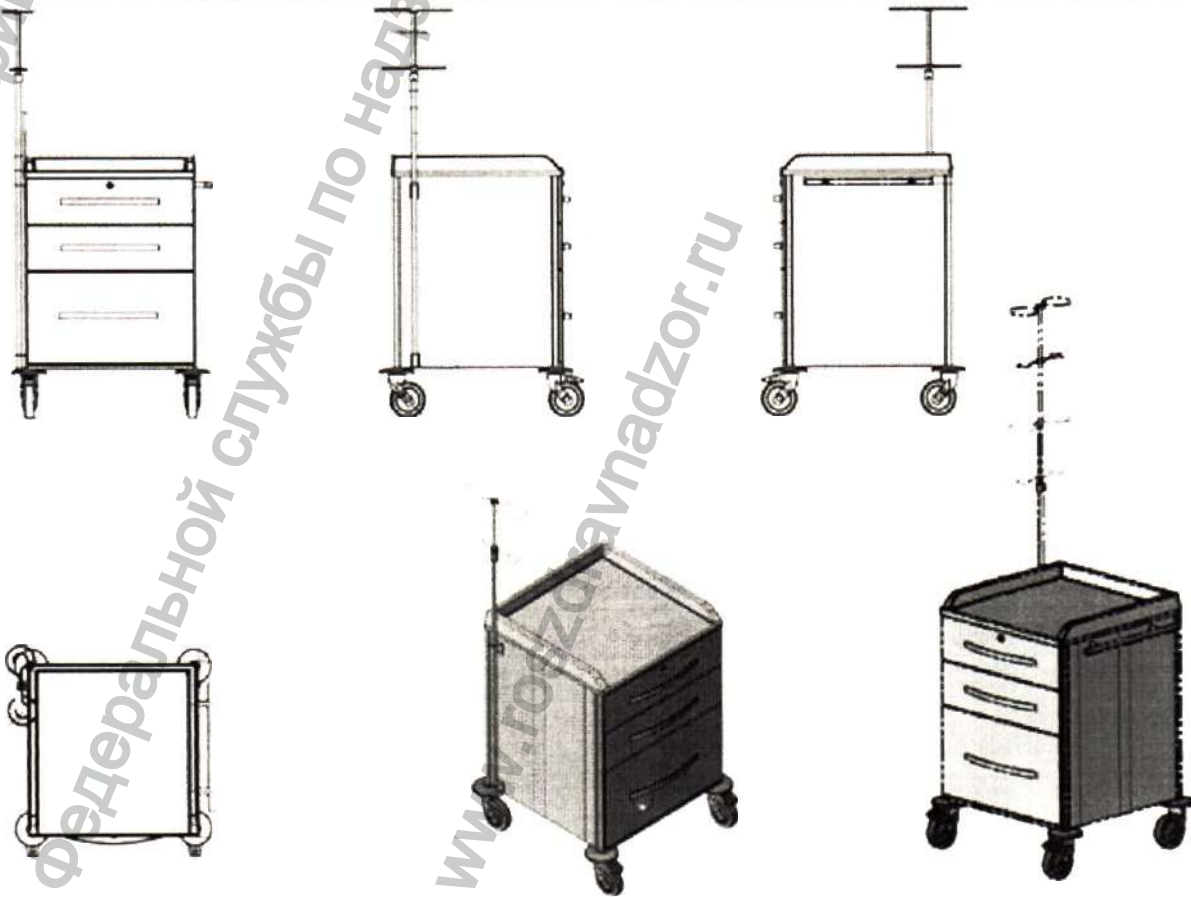
25	Столик медицинский манипуляционный СММ-09		600 мм	600 мм	900 мм	30	20
							

Информация получена с официального сайта
 Федеральной службы по надзору в сфере
www.foszanadzor.ru

26	Столик медицинский манипуляционный СММ-10		650 мм	600 мм	1500 мм	40	20
----	---	---	--------	--------	---------	----	----

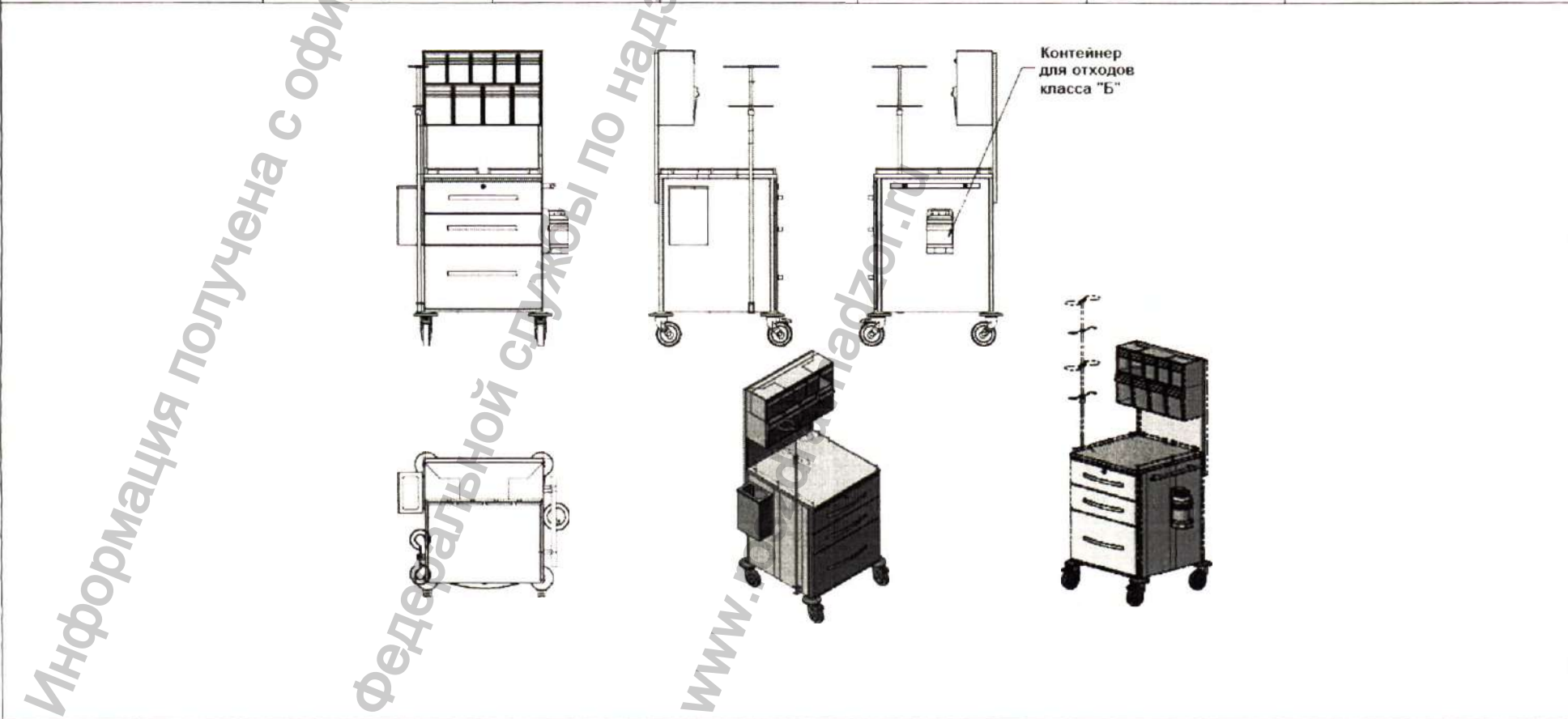

Информация получена с официального сайта
 Федеральной службы по надзору в сфере
 www.fednadzor.ru

27	Столик медицинский СПА-1		500 мм	500 мм	930 мм	28	20
----	-----------------------------	---	--------	--------	--------	----	----

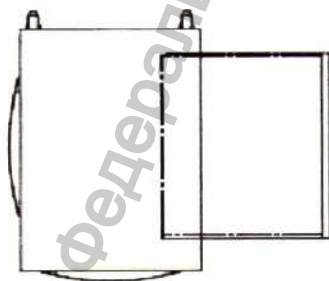
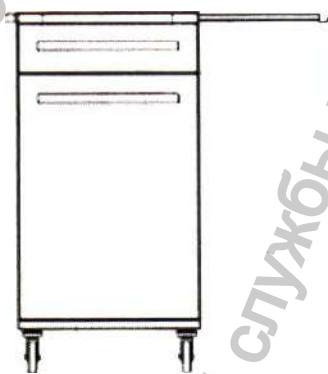

Информация получена с официального сайта
 Федеральной службы по надзору в сфере
www.roszdravnadzor.ru

28	Столик медицинский СПА-2		600 мм	400 мм	900 мм	15	20
----	-----------------------------	---	--------	--------	--------	----	----

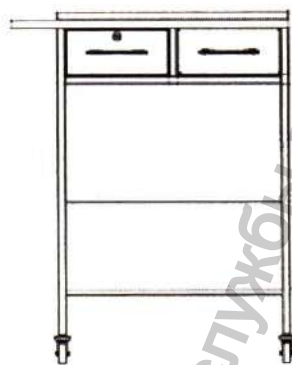

Информация получена с официального сайта
 Федеральной службы по надзору в сфере
 www.gubzdravnadzor.ru

29	Столик медицинский СПА-3		600 мм	600 мм	932	30	20
----	-----------------------------	---	--------	--------	-----	----	----

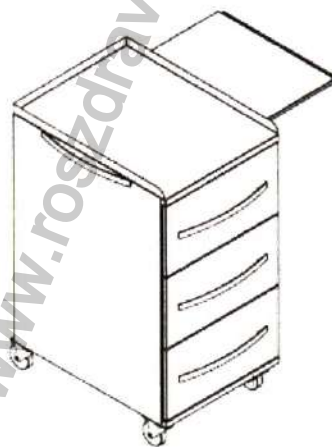
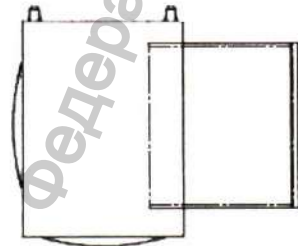
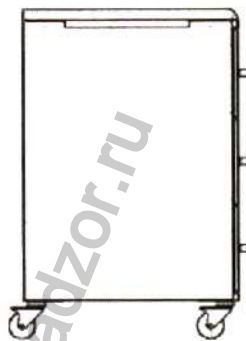

Информация получена с официального сайта
 Федеральной службы по надзору в сфере
www.roszdravnadzor.ru

30	Столик медицинский СПА-4		600 мм	400 мм	900 мм	18	20
----	-----------------------------	---	--------	--------	--------	----	----

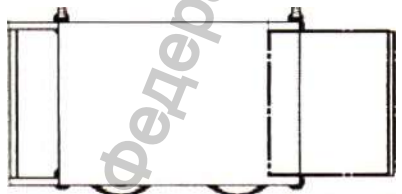
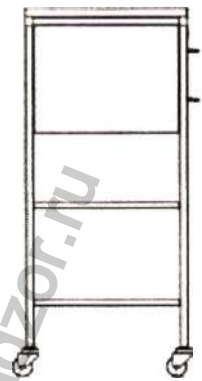
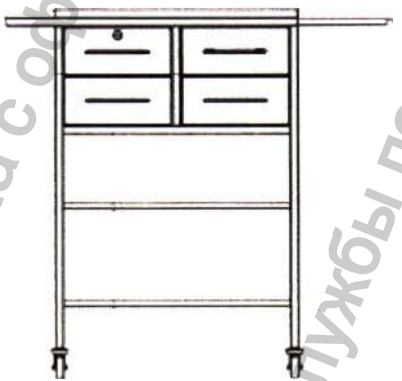

Информация получена с официального сайта
 Федеральной службы по надзору в сфере
 www.rosdraznadzor.ru

31	Столик медицинский СПА-5		1000 мм	500 мм	920 мм	45	20
----	-----------------------------	---	---------	--------	--------	----	----

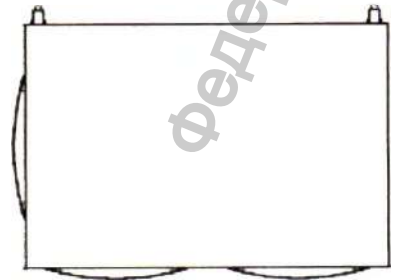





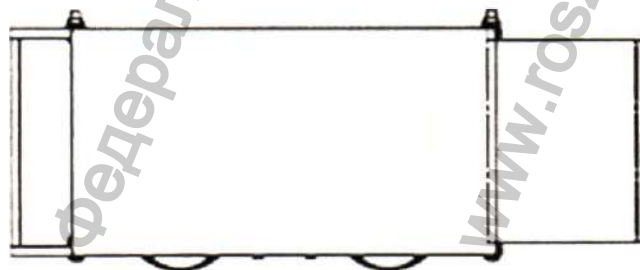
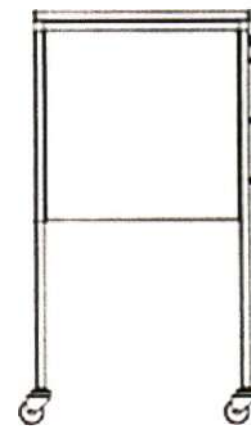

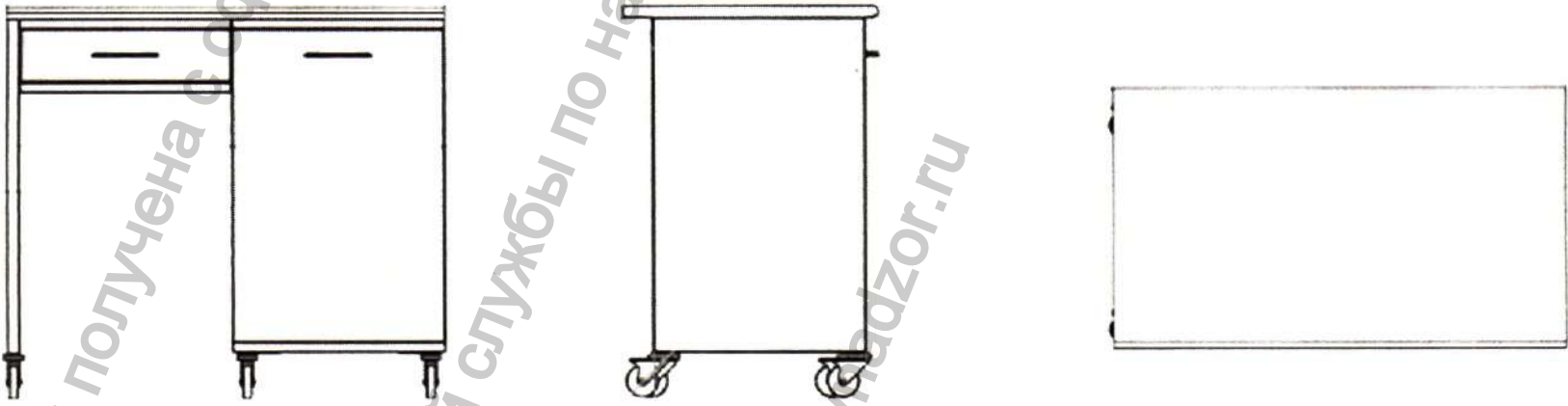

Информация получена с официального сайта
 Федеральной службы по надзору в сфере
www.gosdramnadzor.ru

32	Столик медицинский СПА-6		600 мм	500 мм	950 мм	20	20
----	-----------------------------	---	--------	--------	--------	----	----





Информация получена с официального сайта
 Федеральной службы по надзору в сфере
 www.roszdravnadzor.ru



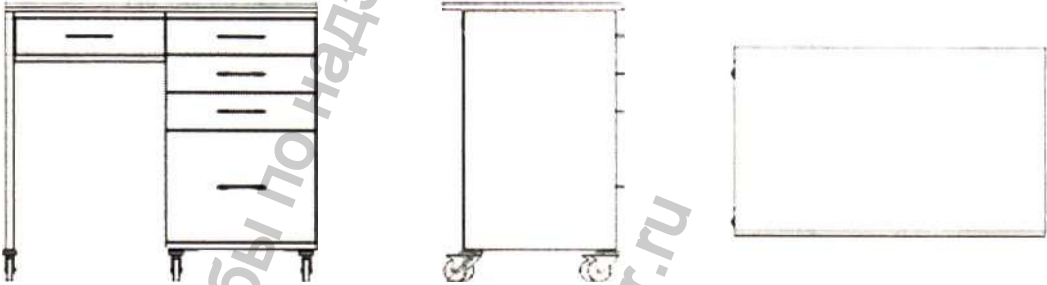

33	Стол медицинский СЛ-Т1-1		1050 мм	600 мм	910 мм	50	75
							
34	Стол медицинский СЛ-Т2-1		1050 мм	600 мм	910 мм	50	75

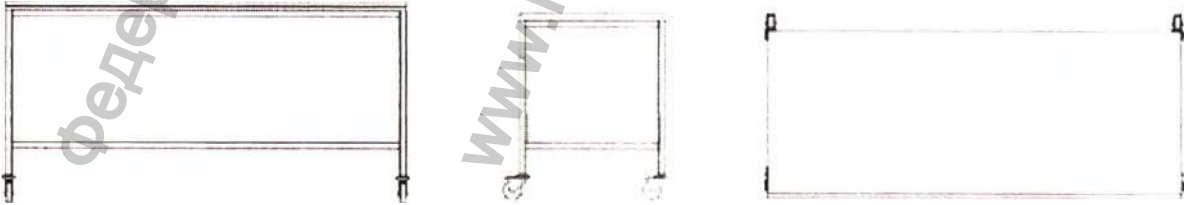
							
35	Стол медицинский СЛ-ТЗ-1		1050 мм	600 мм	910 мм	50	75
							

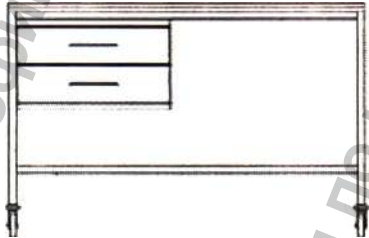
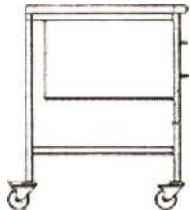

Информация получена с официального сайта
 Федеральной службы по надзору в сфере
www.gosdramnadzor.ru

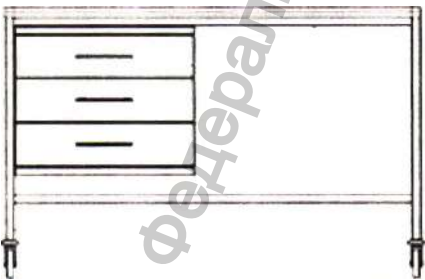
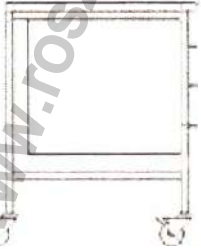
36	Стол медицинский СЛ-Т4-1		1250 мм	600 мм	920 мм	50	75
							
37	Стол медицинский СЛ-1		1500 мм	600 мм	750 мм	25	150
							

Информация получена с официального сайта
 Федеральной службы по надзору в сфере
www.goszdravnadzor.ru

38	Стол медицинский СЛ-2		1250 мм	600 мм	750 мм	35	150
							
39	Стол медицинский СЛ-3		1250 мм	600 мм	750 мм	40	150
							

Информация получена с официального сайта
Федеральной службы по надзору в сфере
www.goszdravnadzor.ru

40	Стол медицинский СЛ-4		1250 мм	600 мм	850 мм	50	75
							

Информация получена с официального сайта
 Федеральной службы по надзору в сфере
www.goszdravnadzor.ru

Таблица 8.2. Основные параметры составляющих частей Столов и столиков медицинских

Наименование	Параметры
Стальная профильная труба, марка стали ст2пс, производитель АО "Альметьевский трубный завод", Республика Татарстан, г. Альметьевск, ул. Индустриальная д.35, Россия	Сечение трубы: 20*20*1,5мм, 25*25*1,5мм,
Нержавеющая профильная труба, марка стали AISI 304, производитель Krupp Thyssen Nirosta, Франция	Сечение трубы: 20*10*1мм, 20*20*1,5мм, 25*25*1,5мм

Таблица 8.3. Основные параметры держателя мусорных пакетов



Рисунок 1

Наименование	Параметры
Держатель мусорных пакетов	Материал изготовления- выполнен из листовой холоднокатаной стали толщиной 1 мм марки 08пс с полимерно-порошковым покрытием, либо из шлифованной листовой нержавеющей стали марки AISI 304 толщиной 1 мм.
Производитель ООО "ТПК "Виталия", Россия	Объем 0,0008 м ³ Размер контейнера 203*123*301мм Толщина стенки- 1мм Масса 1кг
	Назначение: предназначен для размещения пакетов для медицинских отходов.

Таблица 8.4. Основные параметры контейнера для медицинских отходов класса "Б"

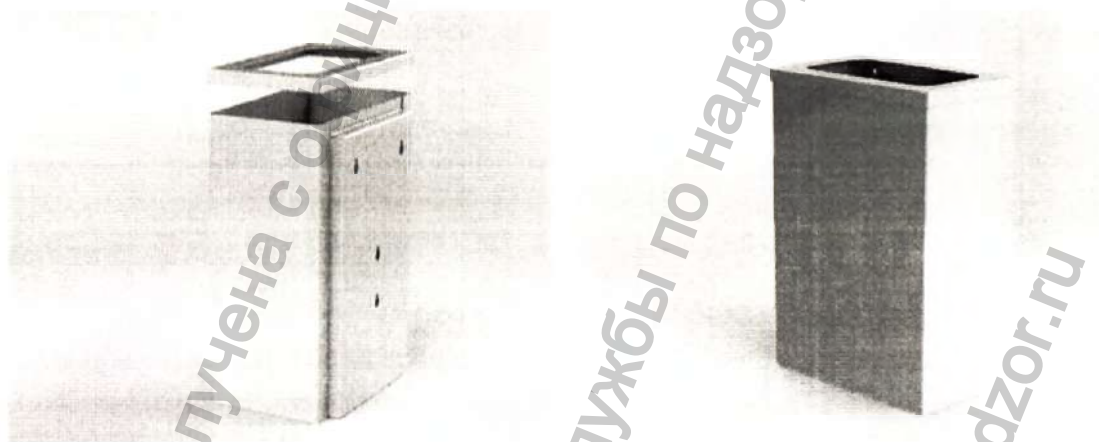

А



Б



В



Г

Рисунок 2

Наименование	Параметры
<p>Контейнер КОо-01 "Медфарм" класс "Б" с отверстием для бесконтактного снятия иглы (Иглосъемник ОМОПак) Производитель ПКФ Медфарм, Россия</p> <p>Регистрационное удостоверение № ФСР 2010/07781 от 7 апреля 2017г.</p>	<p>Материал изготовления контейнера – полипропилен. Материал изготовления крышки контейнера - полипропилен</p> <p>Объем - 1 л.</p> <p>Размер контейнера: диаметр 110 мм, высота 140 мм.</p> <p>Толщина стенки 2,5 мм</p> <p>Масса 0,1кг</p> <p>Назначение: Одноразовые медицинские емкости-контейнеры предназначены для бесконтактного сбора, временного хранения и удаления острых колющих и режущих медицинских отходов, в том числе игл от шприцев типа Луер, карпульных игл, игл от систем Луер-Лок, игл от вакутайнеров.</p> <p>Контейнер имеет поворотную крышку с загрузочным отверстием со специальным рельефным контуром для снятия игл. В промежутках между загрузками отходов загрузочное отверстие прикрывается путём</p>

поворота крышки по часовой стрелке.

Контейнер имеет потребительскую маркировку (согласно Решения Комиссии Таможенного союза № 299 от 28.05.2010 г.), которая нанесена непосредственно на изделие в виде влагостойкой этикетки и содержит:

- наименование страны производителя,
- наименование изделия,
- юридический адрес и торговую марку изготовителя,
- нормативный документ, требованиям которого соответствует (Номер и дату ТУ, Регистрационного удостоверения Росздравнадзора РФ),
- объем,
- способ применения,
- дату выпуска и срок годности,
- знаки обращения, товарный знак,
- дополнительную информацию в виде информационного окна с возможностью заполнения шариковой ручкой для указания:
 - названия ЛПУ,
 - подразделения ЛПУ,
 - даты и фамилии ответственного за сбор отходов лица.

Обязательно наличие предупредительных надписей

- «Предел заполнения»,
- «Не приминать»,
- «Подлежит обязательному сжиганию»,
- «знак биологической опасности».

Маркировка хорошо видна, разборчива, нестираема.

Соответствуют требованиям СанПиН 2.1.7.2790-10 "Санитарно-эпидемиологические требования к обращению с медицинскими отходами"



Рисунок 3

Таблица 8.5. Основные параметры штатива



Рисунок 4

Наименование	Параметры
Штатив длительных внутривенных вливаний для крепления к кровати "Терра"	Все части штатива изготовлены из стального проката 2пс с последующим покрытием никелем.
Производитель ООО ПФ "ТЕРРА", Россия	Габаритные размеры-высота -1000мм, диаметр 18мм Штатив имеет кронштейн для крепления
Регистрационное удостоверение № ФСР 2011/10486 от 02 октября 2017г.	Два держателя для флаконов и два крючка для пакетов передвигаются по верхней трубе и фиксируются стопорным винтом Масса штатива до 1 кг Изготавливается в соответствии с ТУ 9452-001-12346206-96.
	Штативы для длительных внутривенных вливаний предназначены для стационарной установки стеклянных флаконов и полиэтиленовых пакетов с физрастворами, кровью и плазмами с соответствующими системами для внутривенных вливаний.

Таблица 8.4. Материал изготовления Столов и столиков медицинских

№ п/п	Изделие	Материал, марка
Столики медицинские СИП, вариант исполнения:		
1.	Столик медицинский СИП-1м	<p>Каркас столика - Стальная профильная труба сечением 25*25*1,5мм либо 20*20*1,5мм марка стали ст2пс, производитель АО "Альметьевский трубный завод", Республика Татарстан, г. Альметьевск, ул. Индустриальная д.35, Россия. С полимерно-порошковым покрытием.</p> <p>Полка – Шлифованная листовая нержавеющая сталь, марки AISI 304, производитель Krupp Thyssen Nirosta, Франция / Листовая холоднокатаная сталь, марки 08пс, производитель ПАО Магнитогорский металлургический комбинат, Россия. С полимерно-порошковым покрытием.</p> <p>Полимерно-порошковое покрытие каркаса столика и полки - краска полимерно-порошковая, марки IBA Kimya, Цвет: RAL 1000, RAL 1001, RAL 1002, RAL 1003, RAL 1004, RAL 1005, RAL 1006, RAL 1007, RAL 1011, RAL 1012, RAL 1013, RAL 1014, RAL 1015, RAL 1016, RAL 1017, RAL 1018, RAL 1019, RAL 1020, RAL 1021, RAL 1023, RAL 1024, RAL 1027, RAL 1028, RAL 1032, RAL 1033, RAL 1034, RAL 1037, RAL 2000, RAL 2001, RAL 2002, RAL 2003, RAL 2004, RAL 2008, RAL 2009, RAL 2010, RAL 2011, RAL 2012, RAL 3000, RAL 3001, RAL 3002, RAL 3003, RAL 3004, RAL 3005, RAL 3007, RAL 3009, RAL 3011, RAL 3012, RAL 3013, RAL 3014, RAL 3015, RAL 3016, RAL 3017, RAL 3018, RAL 3020, RAL 3022, RAL 3027, RAL 3028, RAL 3031, RAL 4001, RAL 4002, RAL 4003, RAL 4004, RAL 4005, RAL 4006, RAL 4007, RAL 4008, RAL 4009, RAL 4010, RAL 5000, RAL 5001, RAL 5002, RAL 5003, RAL 5004, RAL 5005, RAL 5007, RAL 5008, RAL 5009, RAL 5010, RAL 5011, RAL 5012, RAL 5013, RAL 5014, RAL 5015, RAL 5017, RAL 5018, RAL 5019, RAL 5020, RAL 5021, RAL 5022, RAL 5023, RAL 5024, RAL 6000, RAL 6001, RAL 6002, RAL 6003, RAL 6004, RAL 6005, RAL 6006, RAL 6007, RAL 6008, RAL 6009, RAL 6010, RAL 6011, RAL 6012, RAL 6013, RAL 6014, RAL 6015, RAL 6016, RAL 6017, RAL 6018, RAL 6019, RAL 6020, RAL 6021, RAL 6022, RAL 6024, RAL 6025, RAL 6026, RAL 6027, RAL 6028, RAL 6029, RAL 6032, RAL 6033, RAL 6034, RAL 6037, RAL 7000, RAL 7001, RAL 7002, RAL 7003, RAL 7004, RAL 7005, RAL 7006, RAL 7008, RAL 7009, RAL 7010, RAL 7011, RAL 7012, RAL 7013, RAL 7015, RAL 7016, RAL 7021, RAL 7022, RAL 7023, RAL 7024, RAL 7026, RAL 7030, RAL 7031, RAL 7032, RAL 7033, RAL 7034, RAL 7035, RAL 7036, RAL 7037, RAL 7038, RAL 7039, RAL 7040, RAL 7042, RAL 7043, RAL 7044, RAL 7045, RAL 7046, RAL 7047, RAL 8000, RAL 8001, RAL 8002, RAL 8003, RAL 8004, RAL 8007, RAL 8008, RAL 8011, RAL 8012, RAL 8014, RAL 8015, RAL 8016, RAL 8017, RAL 8019, RAL 8022, RAL 8023, RAL 8024, RAL 8025, RAL 8028, RAL 9001, RAL 9002, RAL 9003, RAL 9004, RAL 9005, RAL 9006, RAL 9007, RAL 9010, RAL 9011, RAL 9016, RAL 9017, RAL 9018. производитель IBA Kimya San.ve Tic.A.С., Турция.</p>

Информация получена с официального сайта www.mirobiol.ru

		<p>Колеса без тормоза - Опора колесная с резиновым ободом SCtg25(33), диаметром 50, 75. Производитель Flywheel Metalwork Ltd, Китай.</p> <p>Заклепка гаечная марки "Q-nut" с диаметром резьбы M10. Производитель: "TOPMAKER FASTENERS INDUSTRIAL CO.,LTD.", Тайвань (Китай)</p> <p>Колеса с тормозом - Опора колесная с резиновым ободом SCtg25 (33), болт. торм, диаметром 50, 75 мм. Производитель Flywheel Metalwork Ltd, Китай.</p> <p>Заклепка гаечная марки "Q-nut" с диаметром резьбы M10. Производитель: "TOPMAKER FASTENERS INDUSTRIAL CO.,LTD.", Тайвань (Китай)</p>
2.	Столик медицинский СИП-1г	<p>Каркас столика - Нержавеющая профильная труба, сечением 20*10*1мм, марка стали AISI304 производитель Krupp Thyssen Nirosta, Франция</p> <p>и шлифованная листовая нержавеющая сталь толщиной 1мм, марки AISI 304 производитель Krupp Thyssen Nirosta, Франция.</p> <p>Колонна регулировочная металлическая - Сталь 08пс хромированная. Производитель: ООО Технотрейд, Россия.</p> <p>Полка съемная - шлифованная листовая нержавеющая сталь, марки AISI 304, толщиной 1мм, производитель Krupp Thyssen Nirosta, Франция /</p> <p>Шлифованная листовая нержавеющая сталь, марки AISI 304, толщиной 2мм, производитель Krupp Thyssen Nirosta, Франция.</p> <p>Колеса без тормоза - Колесная опора поворотная 5320 PJP 075L51-10, производитель «Тенте» Германия. Заклепка гаечная марки "Q-nut" с диаметром резьбы M10. Производитель: "TOPMAKER FASTENERS INDUSTRIAL CO.,LTD.", Тайвань (Китай)</p> <p>Колеса с тормозом - Колесная опора поворотная 5320 PJP 075L51-10, производитель, «Тенте» Германия. Заклепка гаечная марки "Q-nut" с диаметром резьбы M10. Производитель: "TOPMAKER FASTENERS INDUSTRIAL CO.,LTD.", Тайвань (Китай)</p>
3.	Столик медицинский СИП1-2	<p>Каркас столика – листовая холоднокатаная сталь толщиной 1мм марки 08пс, производитель: ПАО Магнитогорский металлургический комбинат, Россия и профильная стальная труба 20*20*1,5мм, марка стали ст2пс, производитель АО "Альметьевский трубный завод", Республика Татарстан , г.Альметьевск , ул.Индустриальная д.35, Россия. С полимерно-порошковым покрытием.</p> <p>или</p> <p>шлифованная листовая нержавеющая сталь, толщиной 1мм марки AISI 304, производитель Krupp Thyssen Nirosta, Франция и профильная нержавеющая труба сечением 20*20*1,5мм , марка стали AISI 304, производитель Krupp Thyssen Nirosta, Франция.</p>

Полка – листовая холоднокатаная сталь марки 08пс, толщиной 1мм, производитель ПАО Магнитогорский металлургический комбинат, Россия . С полимерно-порошковым покрытием.
полированная листовая нержавеющая сталь марки AISI 430, толщиной 0,8мм производитель Stanch stainless steel co ltd, Тайвань /

шлифованная листовая нержавеющая сталь, толщиной 1мм, марки AISI 304, производитель Krupp Thyssen Nirosta, Франция

Ящик выдвижной - шлифованная листовая нержавеющая сталь, марки AISI 304, толщиной 1мм, производитель Krupp Thyssen Nirosta, Франция/

сталь холоднокатаная толщиной марки 08пс, толщиной 1мм, производитель ПАО Магнитогорский металлургический комбинат, Россия. С полимерно-порошковым покрытием.

Полимерно-порошковое покрытие каркаса столика, ящика и

полки - краска полимерно-порошковая, марки IBA Kimya, Цвет: RAL 1000, RAL 1001, RAL 1002, RAL 1003, RAL 1004, RAL 1005, RAL 1006, RAL 1007, RAL 1011, RAL 1012, RAL 1013, RAL 1014, RAL 1015, RAL 1016, RAL 1017, RAL 1018, RAL 1019, RAL 1020, RAL 1021, RAL 1023, RAL 1024, RAL 1027, RAL 1028, RAL 1032, RAL 1033, RAL 1034, RAL 1037, RAL 2000, RAL 2001, RAL 2002, RAL 2003, RAL 2004, RAL 2008, RAL 2009, RAL 2010, RAL 2011, RAL 2012, RAL 3000, RAL 3001, RAL 3002, RAL 3003, RAL 3004, RAL 3005, RAL 3007, RAL 3009, RAL 3011, RAL 3012, RAL 3013, RAL 3014, RAL 3015, RAL 3016, RAL 3017, RAL 3018, RAL 3020, RAL 3022, RAL 3027, RAL 3028, RAL 3031, RAL 4001, RAL 4002, RAL 4003, RAL 4004, RAL 4005, RAL 4006, RAL 4007, RAL 4008, RAL 4009, RAL 4010, RAL 5000, RAL 5001, RAL 5002, RAL 5003, RAL 5004, RAL 5005, RAL 5007, RAL 5008, RAL 5009, RAL 5010, RAL 5011, RAL 5012, RAL 5013, RAL 5014, RAL 5015, RAL 5017, RAL 5018, RAL 5019, RAL 5020, RAL 5021, RAL 5022, RAL 5023, RAL 5024, RAL 6000, RAL 6001, RAL 6002, RAL 6003, RAL 6004, RAL 6005, RAL 6006, RAL 6007, RAL 6008, RAL 6009, RAL 6010, RAL 6011, RAL 6012, RAL 6013, RAL 6014, RAL 6015, RAL 6016, RAL 6017, RAL 6018, RAL 6019, RAL 6020, RAL 6021, RAL 6022, RAL 6024, RAL 6025, RAL 6026, RAL 6027, RAL 6028, RAL 6029, RAL 6032, RAL 6033, RAL 6034, RAL 6037, RAL 7000, RAL 7001, RAL 7002, RAL 7003, RAL 7004, RAL 7005, RAL 7006, RAL 7008, RAL 7009, RAL 7010, RAL 7011, RAL 7012, RAL 7013, RAL 7015, RAL 7016, RAL 7021, RAL 7022, RAL 7023, RAL 7024, RAL 7026, RAL 7030, RAL 7031, RAL 7032, RAL 7033, RAL 7034, RAL 7035, RAL 7036, RAL 7037, RAL 7038, RAL 7039, RAL 7040, RAL 7042, RAL 7043, RAL 7044, RAL 7045, RAL 7046, RAL 7047, RAL 8000, RAL 8001, RAL 8002, RAL 8003, RAL 8004, RAL 8007, RAL 8008, RAL 8011, RAL 8012, RAL 8014, RAL 8015, RAL 8016, RAL 8017, RAL 8019, RAL 8022, RAL 8023, RAL 8024, RAL 8025, RAL 8028, RAL 9001, RAL 9002, RAL 9003, RAL 9004, RAL 9005, RAL 9006, RAL 9007, RAL 9010, RAL 9011, RAL 9016, RAL 9017, RAL 9018. производитель IBA Kimya San.ve Tic.A.С., Турция.

Колеса без тормоза -

Опора колесная с резиновым ободом SCTg25(33), диаметром 50, 75. Производитель Flywheel Metalwork Ltd, Китай.

		<p>Заклепка гаечная марки "Q-nut" с диаметром резьбы М10. Производитель: "TOPMAKER FASTENERS INDUSTRIAL CO.,LTD.", Тайвань (Китай)</p> <p>Колеса с тормозом - Опора колесная с резиновым ободом SCtg25 (33),болт.торм, диаметром 50, 75 мм. Производитель Flywheel Metalwork Ltd, Китай.</p> <p>Заклепка гаечная марки "Q-nut" с диаметром резьбы М10. Производитель: "TOPMAKER FASTENERS INDUSTRIAL CO.,LTD.", Тайвань (Китай)</p>
4.	Столик медицинский СИП-2я	<p>Каркас столика – листовая холоднокатаная сталь толщиной 1мм марки 08пс, производитель: ПАО Магнитогорский металлургический комбинат, Россия и профильная стальная труба 20*20*1,5мм, марка стали ст2пс, производитель АО "Альметьевский трубный завод", Республика Татарстан , г.Альметьевск , ул.Индустриальная д.35, Россия. С полимерно-порошковым покрытием.</p> <p>или</p> <p>шлифованная листовая нержавеющая сталь, толщиной 1мм марки AISI 304, производитель Krupp Thyssen Nirosta, Франция и профильная нержавеющая труба сечением 20*20*1,5мм , марка стали AISI 304, производитель Krupp Thyssen Nirosta, Франция.</p> <p>Полка – листовая холоднокатаная сталь марки 08пс, толщиной 1мм, производитель ПАО Магнитогорский металлургический комбинат, Россия . С полимерно-порошковым покрытием.</p> <p>полированная листовая нержавеющая сталь марки AISI 430, толщиной 0,8мм производитель Stanch stainless steel co ltd, Тайвань /</p> <p>шлифованная листовая нержавеющая сталь, толщиной 1мм, марки AISI 304, производитель Krupp Thyssen Nirosta, Франция</p> <p>Ящик выдвижной - шлифованная листовая нержавеющая сталь, марки AISI 304, толщиной 1мм, производитель Krupp Thyssen Nirosta, Франция/</p> <p>сталь холоднокатаная толщиной марки 08пс, толщиной 1мм, производитель ПАО Магнитогорский металлургический комбинат, Россия. С полимерно-порошковым покрытием.</p> <p>Полимерно-порошковое покрытие каркаса столика, ящика и полки - краска полимерно-порошковая, марки IBA Kimya, Цвет: RAL 1000, RAL 1001, RAL 1002, RAL 1003, RAL 1004, RAL 1005, RAL 1006, RAL 1007, RAL 1011, RAL 1012, RAL 1013, RAL 1014, RAL 1015, RAL 1016, RAL 1017, RAL 1018, RAL 1019, RAL 1020, RAL 1021, RAL 1023, RAL 1024, RAL 1027, RAL 1028, RAL 1032, RAL 1033, RAL 1034, RAL 1037, RAL 2000, RAL 2001, RAL 2002, RAL 2003, RAL 2004, RAL 2008, RAL 2009, RAL 2010, RAL 2011, RAL 2012, RAL 3000, RAL 3001, RAL 3002, RAL 3003, RAL 3004, RAL 3005, RAL 3007, RAL 3009, RAL 3011, RAL 3012, RAL 3013, RAL 3014, RAL 3015, RAL 3016, RAL 3017, RAL 3018, RAL 3020, RAL 3022, RAL 3027, RAL 3028, RAL 3031, RAL 4001, RAL 4002, RAL 4003, RAL 4004, RAL 4005, RAL 4006, RAL 4007, RAL 4008, RAL 4009, RAL 4010, RAL 5000, RAL 5001, RAL 5002, RAL 5003, RAL 5004, RAL 5005, RAL 5007, RAL 5008, RAL 5009,</p>

		<p>RAL 5010, RAL 5011, RAL 5012, RAL 5013, RAL 5014, RAL 5015, RAL 5017, RAL 5018, RAL 5019, RAL 5020, RAL 5021, RAL 5022, RAL 5023, RAL 5024, RAL 6000, RAL 6001, RAL 6002, RAL 6003, RAL 6004, RAL 6005, RAL 6006, RAL 6007, RAL 6008, RAL 6009, RAL 6010, RAL 6011, RAL 6012, RAL 6013, RAL 6014, RAL 6015, RAL 6016, RAL 6017, RAL 6018, RAL 6019, RAL 6020, RAL 6021, RAL 6022, RAL 6024, RAL 6025, RAL 6026, RAL 6027, RAL 6028, RAL 6029, RAL 6032, RAL 6033, RAL 6034, RAL 6037, RAL 7000, RAL 7001, RAL 7002, RAL 7003, RAL 7004, RAL 7005, RAL 7006, RAL 7008, RAL 7009, RAL 7010, RAL 7011, RAL 7012, RAL 7013, RAL 7015, RAL 7016, RAL 7021, RAL 7022, RAL 7023, RAL 7024, RAL 7026, RAL 7030, RAL 7031, RAL 7032, RAL 7033, RAL 7034, RAL 7035, RAL 7036, RAL 7037, RAL 7038, RAL 7039, RAL 7040, RAL 7042, RAL 7043, RAL 7044, RAL 7045, RAL 7046, RAL 7047, RAL 8000, RAL 8001, RAL 8002, RAL 8003, RAL 8004, RAL 8007, RAL 8008, RAL 8011, RAL 8012, RAL 8014, RAL 8015, RAL 8016, RAL 8017, RAL 8019, RAL 8022, RAL 8023, RAL 8024, RAL 8025, RAL 8028, RAL 9001, RAL 9002, RAL 9003, RAL 9004, RAL 9005, RAL 9006, RAL 9007, RAL 9010, RAL 9011, RAL 9016, RAL 9017, RAL 9018. производитель IBA Kimya San.ve Tic.A.C., Турция.</p> <p>Колеса без тормоза - Опора колесная с резиновым ободом SCTg25(33), диаметром 50, 75. Производитель Flywheel Metalwork Ltd, Китай. Заклепка гаечная марки "Q-nut" с диаметром резьбы M10. Производитель: "TOPMAKER FASTENERS INDUSTRIAL CO.,LTD.", Тайвань (Китай)</p> <p>Колеса с тормозом - Опора колесная с резиновым ободом SCTg25 (33),болт.торм, диаметром 50, 75 мм. Производитель Flywheel Metalwork Ltd, Китай. Заклепка гаечная марки "Q-nut" с диаметром резьбы M10. Производитель: "TOPMAKER FASTENERS INDUSTRIAL CO.,LTD.", Тайвань (Китай)</p>
5.	Столик медицинский СИП2-1	<p>Каркас столика – листовая холоднокатаная сталь толщиной 1мм марки 08пс, производитель: ПАО Магнитогорский металлургический комбинат, Россия и профильная стальная труба 20*20*1,5мм, марка стали ст2пс, производитель АО "Альметьевский трубный завод", Республика Татарстан , г.Альметьевск , ул.Индустриальная д.35, Россия. С полимерно-порошковым покрытием.</p> <p>или</p> <p>шлифованная листовая нержавеющей сталь, толщиной 1мм марки AISI 304, производитель Krupp Thyssen Nirosta, Франция и профильная нержавеющая труба сечением 20*20*1,5мм , марка стали AISI 304, производитель Krupp Thyssen Nirosta, Франция.</p> <p>Полка – листовая холоднокатаная сталь марки 08пс, толщиной 1мм, производитель ПАО Магнитогорский металлургический комбинат, Россия . С полимерно-порошковым покрытием.</p> <p>полированная листовая нержавеющей сталь марки AISI 430, толщиной 0,8мм производитель Stanch stainless steel co ltd,</p>

Тайвань /
шлифованная листовая нержавеющая сталь, толщиной 1мм,
марки AISI 304, производитель Krupp Thyssen Nirosta, Франция

Ящик выдвижной - шлифованная листовая нержавеющая сталь,
марки AISI 304, толщиной 1мм, производитель Krupp Thyssen
Nirosta, Франция/

сталь холоднокатаная толщиной марки 08пс, толщиной 1мм,
производитель ПАО Магнитогорский металлургический комбинат,
Россия. С полимерно-порошковым покрытием.

Полимерно-порошковое покрытие каркаса столика, ящика и

полки - краска полимерно-порошковая, марки IBA Kimya, Цвет:

RAL 1000, RAL 1001, RAL 1002, RAL 1003, RAL 1004, RAL 1005, RAL 1006,
RAL 1007, RAL 1011, RAL 1012, RAL 1013, RAL 1014, RAL 1015, RAL 1016,
RAL 1017, RAL 1018, RAL 1019, RAL 1020, RAL 1021, RAL 1023, RAL 1024,
RAL 1027, RAL 1028, RAL 1032, RAL 1033, RAL 1034, RAL 1037, RAL 2000,
RAL 2001, RAL 2002, RAL 2003, RAL 2004, RAL 2008, RAL 2009, RAL 2010,
RAL 2011, RAL 2012, RAL 3000, RAL 3001, RAL 3002, RAL 3003, RAL 3004,
RAL 3005, RAL 3007, RAL 3009, RAL 3011, RAL 3012, RAL 3013, RAL 3014,
RAL 3015, RAL 3016, RAL 3017, RAL 3018, RAL 3020, RAL 3022, RAL 3027,
RAL 3028, RAL 3031, RAL 4001, RAL 4002, RAL 4003, RAL 4004, RAL 4005,
RAL 4006, RAL 4007, RAL 4008, RAL 4009, RAL 4010, RAL 5000, RAL 5001,
RAL 5002, RAL 5003, RAL 5004, RAL 5005, RAL 5007, RAL 5008, RAL 5009,
RAL 5010, RAL 5011, RAL 5012, RAL 5013, RAL 5014, RAL 5015, RAL 5017,
RAL 5018, RAL 5019, RAL 5020, RAL 5021, RAL 5022, RAL 5023, RAL 5024,
RAL 6000, RAL 6001, RAL 6002, RAL 6003, RAL 6004, RAL 6005, RAL 6006,
RAL 6007, RAL 6008, RAL 6009, RAL 6010, RAL 6011, RAL 6012, RAL 6013,
RAL 6014, RAL 6015, RAL 6016, RAL 6017, RAL 6018, RAL 6019, RAL 6020,
RAL 6021, RAL 6022, RAL 6024, RAL 6025, RAL 6026, RAL 6027, RAL 6028,
RAL 6029, RAL 6032, RAL 6033, RAL 6034, RAL 6037, RAL 7000, RAL 7001,
RAL 7002, RAL 7003, RAL 7004, RAL 7005, RAL 7006, RAL 7008, RAL 7009,
RAL 7010, RAL 7011, RAL 7012, RAL 7013, RAL 7015, RAL 7016, RAL 7021,
RAL 7022, RAL 7023, RAL 7024, RAL 7026, RAL 7030, RAL 7031, RAL 7032,
RAL 7033, RAL 7034, RAL 7035, RAL 7036, RAL 7037, RAL 7038, RAL 7039,
RAL 7040, RAL 7042, RAL 7043, RAL 7044, RAL 7045, RAL 7046, RAL 7047,
RAL 8000, RAL 8001, RAL 8002, RAL 8003, RAL 8004, RAL 8007, RAL 8008,
RAL 8011, RAL 8012, RAL 8014, RAL 8015, RAL 8016, RAL 8017, RAL 8019,
RAL 8022, RAL 8023, RAL 8024, RAL 8025, RAL 8028, RAL 9001, RAL 9002,
RAL 9003, RAL 9004, RAL 9005, RAL 9006, RAL 9007, RAL 9010, RAL 9011,
RAL 9016, RAL 9017, RAL 9018. производитель IBA Kimya San.ve
Tic.A.C., Турция.

Колеса без тормоза -

Опора колесная с резиновым ободом SCTg25(33), диаметром 50,
75. Производитель Flywheel Metalwork Ltd, Китай.

Заклепка гаечная марки "Q-nut" с диаметром резьбы M10.
Производитель: "TOPMAKER FASTENERS INDUSTRIAL CO.,LTD.",
Тайвань (Китай)

Колеса с тормозом -

		<p>Опора колесная с резиновым ободом SCTg25 (33),болт.торм, диаметром 50, 75 мм. Производитель Flywheel Metalwork Ltd, Китай.</p> <p>Заклепка гаечная марки "Q-nut" с диаметром резьбы M10. Производитель: "TOPMAKER FASTENERS INDUSTRIAL CO.,LTD.", Тайвань (Китай)</p>
6.	Столик медицинский СИП2-2	<p>Каркас столика – листовая холоднокатаная сталь толщиной 1мм марки 08пс, производитель: ПАО Магнитогорский металлургический комбинат, Россия и профильная стальная труба 20*20*1,5мм, марка стали ст2пс, производитель АО "Альметьевский трубный завод", Республика Татарстан , г.Альметьевск , ул.Индустриальная д.35, Россия. С полимерно-порошковым покрытием.</p> <p>или</p> <p>шлифованная листовая нержавеющая сталь, толщиной 1мм марки AISI 304, производитель Krupp Thyssen Nirosta, Франция и профильная нержавеющая труба сечением 20*20*1,5мм , марка стали AISI 304, производитель Krupp Thyssen Nirosta, Франция.</p> <p>Полка – листовая холоднокатаная сталь марки 08пс, толщиной 1мм, производитель ПАО Магнитогорский металлургический комбинат, Россия . С полимерно-порошковым покрытием. / полированная листовая нержавеющая сталь марки AISI 430, толщиной 0,8мм производитель Stanch stainless steel co ltd, Тайвань /</p> <p>шлифованная листовая нержавеющая сталь, толщиной 1мм, марки AISI 304, производитель Krupp Thyssen Nirosta, Франция</p> <p>Ящик выдвижной - шлифованная листовая нержавеющая сталь, марки AISI 304, толщиной 1мм, производитель Krupp Thyssen Nirosta, Франция/</p> <p>сталь холоднокатаная толщиной марки 08пс, толщиной 1мм, производитель ПАО Магнитогорский металлургический комбинат, Россия. С полимерно-порошковым покрытием.</p> <p>Полимерно-порошковое покрытие каркаса столика, ящика и полки - краска полимерно-порошковая, марки IBA Kimya, Цвет: RAL 1000, RAL 1001, RAL 1002, RAL 1003, RAL 1004, RAL 1005, RAL 1006, RAL 1007, RAL 1011, RAL 1012, RAL 1013, RAL 1014, RAL 1015, RAL 1016, RAL 1017, RAL 1018, RAL 1019, RAL 1020, RAL 1021, RAL 1023, RAL 1024, RAL 1027, RAL 1028, RAL 1032, RAL 1033, RAL 1034, RAL 1037, RAL 2000, RAL 2001, RAL 2002, RAL 2003, RAL 2004, RAL 2008, RAL 2009, RAL 2010, RAL 2011, RAL 2012, RAL 3000, RAL 3001, RAL 3002, RAL 3003, RAL 3004, RAL 3005, RAL 3007, RAL 3009, RAL 3011, RAL 3012, RAL 3013, RAL 3014, RAL 3015, RAL 3016, RAL 3017, RAL 3018, RAL 3020, RAL 3022, RAL 3027, RAL 3028, RAL 3031, RAL 4001, RAL 4002, RAL 4003, RAL 4004, RAL 4005, RAL 4006, RAL 4007, RAL 4008, RAL 4009, RAL 4010, RAL 5000, RAL 5001, RAL 5002, RAL 5003, RAL 5004, RAL 5005, RAL 5007, RAL 5008, RAL 5009, RAL 5010, RAL 5011, RAL 5012, RAL 5013, RAL 5014, RAL 5015, RAL 5017, RAL 5018, RAL 5019, RAL 5020, RAL 5021, RAL 5022, RAL 5023, RAL 5024, RAL 6000, RAL 6001, RAL 6002, RAL 6003, RAL 6004, RAL 6005, RAL 6006, RAL 6007, RAL 6008, RAL 6009, RAL 6010, RAL 6011, RAL 6012, RAL 6013,</p>

		<p>RAL 6014, RAL 6015, RAL 6016, RAL 6017, RAL 6018, RAL 6019, RAL 6020, RAL 6021, RAL 6022, RAL 6024, RAL 6025, RAL 6026, RAL 6027, RAL 6028, RAL 6029, RAL 6032, RAL 6033, RAL 6034, RAL 6037, RAL 7000, RAL 7001, RAL 7002, RAL 7003, RAL 7004, RAL 7005, RAL 7006, RAL 7008, RAL 7009, RAL 7010, RAL 7011, RAL 7012, RAL 7013, RAL 7015, RAL 7016, RAL 7021, RAL 7022, RAL 7023, RAL 7024, RAL 7026, RAL 7030, RAL 7031, RAL 7032, RAL 7033, RAL 7034, RAL 7035, RAL 7036, RAL 7037, RAL 7038, RAL 7039, RAL 7040, RAL 7042, RAL 7043, RAL 7044, RAL 7045, RAL 7046, RAL 7047, RAL 8000, RAL 8001, RAL 8002, RAL 8003, RAL 8004, RAL 8007, RAL 8008, RAL 8011, RAL 8012, RAL 8014, RAL 8015, RAL 8016, RAL 8017, RAL 8019, RAL 8022, RAL 8023, RAL 8024, RAL 8025, RAL 8028, RAL 9001, RAL 9002, RAL 9003, RAL 9004, RAL 9005, RAL 9006, RAL 9007, RAL 9010, RAL 9011, RAL 9016, RAL 9017, RAL 9018. производитель IBA Kimya San.ve Tic.A.C., Турция.</p> <p>Колеса без тормоза - Опора колесная с резиновым ободом SCTg25(33), диаметром 50, 75. Производитель Flywheel Metalwork Ltd, Китай. Заклепка гаечная марки "Q-nut" с диаметром резьбы M10. Производитель: "TOPMAKER FASTENERS INDUSTRIAL CO.,LTD.", Тайвань (Китай)</p> <p>Колеса с тормозом - Опора колесная с резиновым ободом SCTg25 (33),болт.торм, диаметром 50, 75 мм. Производитель Flywheel Metalwork Ltd, Китай. Заклепка гаечная марки "Q-nut" с диаметром резьбы M10. Производитель: "TOPMAKER FASTENERS INDUSTRIAL CO.,LTD.", Тайвань (Китай)</p>
Столы медицинские инструментальные СММ (маточные), вариант исполнения:		
7.	Стол медицинский инструментальный СММ-1 (маточный)	<p>Каркас стола – профильная стальная труба 25*25*1,5мм, марка стали ст2пс, производитель АО "Альметьевский трубный завод", Республика Татарстан, г.Альметьевск, ул.Индустриальная д.35, Россия. С полимерно-порошковым покрытием.</p> <p>Или</p> <p>профильная нержавеющая труба сечением 25*25*1,5мм, марка стали AISI 304, производитель Krupp Thyssen Nirosta, Франция.</p> <p>Полки – листовая холоднокатаная сталь марки 08пс, толщиной 1мм, производитель ПАО Магнитогорский металлургический комбинат, Россия. С полимерно-порошковым покрытием.</p> <p>или</p> <p>шлифованная листовая нержавеющая сталь, толщиной 1мм, марки AISI 304, производитель Krupp Thyssen Nirosta, Франция</p> <p>Полимерно-порошковое покрытие каркаса стола, полки - краска полимерно-порошковая, марки IBA Kimya, Цвет: RAL 1000, RAL 1001, RAL 1002, RAL 1003, RAL 1004, RAL 1005, RAL 1006, RAL 1007, RAL 1011, RAL 1012, RAL 1013, RAL 1014, RAL 1015, RAL 1016, RAL 1017, RAL 1018,</p>

		<p>RAL 1019, RAL 1020, RAL 1021, RAL 1023, RAL 1024, RAL 1027, RAL 1028, RAL 1032, RAL 1033, RAL 1034, RAL 1037, RAL 2000, RAL 2001, RAL 2002, RAL 2003, RAL 2004, RAL 2008, RAL 2009, RAL 2010, RAL 2011, RAL 2012, RAL 3000, RAL 3001, RAL 3002, RAL 3003, RAL 3004, RAL 3005, RAL 3007, RAL 3009, RAL 3011, RAL 3012, RAL 3013, RAL 3014, RAL 3015, RAL 3016, RAL 3017, RAL 3018, RAL 3020, RAL 3022, RAL 3027, RAL 3028, RAL 3031, RAL 4001, RAL 4002, RAL 4003, RAL 4004, RAL 4005, RAL 4006, RAL 4007, RAL 4008, RAL 4009, RAL 4010, RAL 5000, RAL 5001, RAL 5002, RAL 5003, RAL 5004, RAL 5005, RAL 5007, RAL 5008, RAL 5009, RAL 5010, RAL 5011, RAL 5012, RAL 5013, RAL 5014, RAL 5015, RAL 5017, RAL 5018, RAL 5019, RAL 5020, RAL 5021, RAL 5022, RAL 5023, RAL 5024, RAL 6000, RAL 6001, RAL 6002, RAL 6003, RAL 6004, RAL 6005, RAL 6006, RAL 6007, RAL 6008, RAL 6009, RAL 6010, RAL 6011, RAL 6012, RAL 6013, RAL 6014, RAL 6015, RAL 6016, RAL 6017, RAL 6018, RAL 6019, RAL 6020, RAL 6021, RAL 6022, RAL 6024, RAL 6025, RAL 6026, RAL 6027, RAL 6028, RAL 6029, RAL 6032, RAL 6033, RAL 6034, RAL 6037, RAL 7000, RAL 7001, RAL 7002, RAL 7003, RAL 7004, RAL 7005, RAL 7006, RAL 7008, RAL 7009, RAL 7010, RAL 7011, RAL 7012, RAL 7013, RAL 7015, RAL 7016, RAL 7021, RAL 7022, RAL 7023, RAL 7024, RAL 7026, RAL 7030, RAL 7031, RAL 7032, RAL 7033, RAL 7034, RAL 7035, RAL 7036, RAL 7037, RAL 7038, RAL 7039, RAL 7040, RAL 7042, RAL 7043, RAL 7044, RAL 7045, RAL 7046, RAL 7047, RAL 8000, RAL 8001, RAL 8002, RAL 8003, RAL 8004, RAL 8007, RAL 8008, RAL 8011, RAL 8012, RAL 8014, RAL 8015, RAL 8016, RAL 8017, RAL 8019, RAL 8022, RAL 8023, RAL 8024, RAL 8025, RAL 8028, RAL 9001, RAL 9002, RAL 9003, RAL 9004, RAL 9005, RAL 9006, RAL 9007, RAL 9010, RAL 9011, RAL 9016, RAL 9017, RAL 9018. производитель IBA Kimya San.ve Tic.A.C., Турция.</p> <p>Колеса без тормоза - Опора колесная с резиновым ободом SCTg25(33), диаметром 50мм, 75мм, 100мм. Производитель Flywheel Metalwork Ltd, Китай.</p> <p>Заклепка гаечная марки "Q-nut" с диаметром резьбы M10. Производитель: "TOPMAKER FASTENERS INDUSTRIAL CO.,LTD.", Тайвань (Китай)</p> <p>Колеса с тормозом - Опора колесная с резиновым ободом SCTg25 (33),болт.торм, диаметром 50, 75 мм, 100мм. Производитель Flywheel Metalwork Ltd, Китай.</p> <p>Заклепка гаечная марки "Q-nut" с диаметром резьбы M10. Производитель: "TOPMAKER FASTENERS INDUSTRIAL CO.,LTD.", Тайвань (Китай)</p>
8.	<p>Стол медицинский инструментальный СММ-2 (маточный)</p>	<p>Каркас стола – профильная стальная труба 25*25*1,5мм, марка стали ст2пс, производитель АО "Альметьевский трубный завод", Республика Татарстан , г.Альметьевск , ул.Индустриальная д.35, Россия. С полимерно-порошковым покрытием.</p> <p>Или</p> <p>профильная нержавеющая труба сечением 25*25*1,5мм , марка</p>

стали AISI 304, производитель Krupp Thyssen Nirosta, Франция.

Полки – листовая холоднокатаная сталь марки 08пс, толщиной 1мм, производитель ПАО Магнитогорский металлургический комбинат, Россия . С полимерно-порошковым покрытием.

или

шлифованная листовая нержавеющая сталь, толщиной 1мм, марки AISI 304, производитель Krupp Thyssen Nirosta, Франция

Полимерно-порошковое покрытие каркаса стола, полки - краска полимерно-порошковая, марки IBA Kimya, Цвет: RAL 1000, RAL 1001, RAL 1002, RAL 1003, RAL 1004, RAL 1005, RAL 1006, RAL 1007, RAL 1011, RAL 1012, RAL 1013, RAL 1014, RAL 1015, RAL 1016, RAL 1017, RAL 1018, RAL 1019, RAL 1020, RAL 1021, RAL 1023, RAL 1024, RAL 1027, RAL 1028, RAL 1032, RAL 1033, RAL 1034, RAL 1037, RAL 2000, RAL 2001, RAL 2002, RAL 2003, RAL 2004, RAL 2008, RAL 2009, RAL 2010, RAL 2011, RAL 2012, RAL 3000, RAL 3001, RAL 3002, RAL 3003, RAL 3004, RAL 3005, RAL 3007, RAL 3009, RAL 3011, RAL 3012, RAL 3013, RAL 3014, RAL 3015, RAL 3016, RAL 3017, RAL 3018, RAL 3020, RAL 3022, RAL 3027, RAL 3028, RAL 3031, RAL 4001, RAL 4002, RAL 4003, RAL 4004, RAL 4005, RAL 4006, RAL 4007, RAL 4008, RAL 4009, RAL 4010, RAL 5000, RAL 5001, RAL 5002, RAL 5003, RAL 5004, RAL 5005, RAL 5007, RAL 5008, RAL 5009, RAL 5010, RAL 5011, RAL 5012, RAL 5013, RAL 5014, RAL 5015, RAL 5017, RAL 5018, RAL 5019, RAL 5020, RAL 5021, RAL 5022, RAL 5023, RAL 5024, RAL 6000, RAL 6001, RAL 6002, RAL 6003, RAL 6004, RAL 6005, RAL 6006, RAL 6007, RAL 6008, RAL 6009, RAL 6010, RAL 6011, RAL 6012, RAL 6013, RAL 6014, RAL 6015, RAL 6016, RAL 6017, RAL 6018, RAL 6019, RAL 6020, RAL 6021, RAL 6022, RAL 6024, RAL 6025, RAL 6026, RAL 6027, RAL 6028, RAL 6029, RAL 6032, RAL 6033, RAL 6034, RAL 6037, RAL 7000, RAL 7001, RAL 7002, RAL 7003, RAL 7004, RAL 7005, RAL 7006, RAL 7008, RAL 7009, RAL 7010, RAL 7011, RAL 7012, RAL 7013, RAL 7015, RAL 7016, RAL 7021, RAL 7022, RAL 7023, RAL 7024, RAL 7026, RAL 7030, RAL 7031, RAL 7032, RAL 7033, RAL 7034, RAL 7035, RAL 7036, RAL 7037, RAL 7038, RAL 7039, RAL 7040, RAL 7042, RAL 7043, RAL 7044, RAL 7045, RAL 7046, RAL 7047, RAL 8000, RAL 8001, RAL 8002, RAL 8003, RAL 8004, RAL 8007, RAL 8008, RAL 8011, RAL 8012, RAL 8014, RAL 8015, RAL 8016, RAL 8017, RAL 8019, RAL 8022, RAL 8023, RAL 8024, RAL 8025, RAL 8028, RAL 9001, RAL 9002, RAL 9003, RAL 9004, RAL 9005, RAL 9006, RAL 9007, RAL 9010, RAL 9011, RAL 9016, RAL 9017, RAL 9018. производитель IBA Kimya San.ve Tic.A.С., Турция.

Колеса без тормоза -

Опора колесная с резиновым ободом SСtg25(33), диаметром 50мм, 75мм, 100мм. Производитель Flywheel Metalwork Ltd, Китай.

Заклепка гаечная марки "Q-nut" с диаметром резьбы M10. Производитель: "TOPMAKER FASTENERS INDUSTRIAL CO.,LTD.", Тайвань (Китай)

Колеса с тормозом -

Опора колесная с резиновым ободом SСtg25 (33),болт.торм, диаметром 50, 75 мм, 100мм. Производитель Flywheel Metalwork

		<p>Ltd, Китай.</p> <p>Заклепка гаечная марки "Q-nut" с диаметром резьбы M10. Производитель: "TOPMAKER FASTENERS INDUSTRIAL CO.,LTD.", Тайвань (Китай)</p>
9.	<p>Стол медицинский инструментальный СММ-3 (маточный)</p>	<p>Каркас стола – профильная стальная труба 25*25*1,5мм, марка стали ст2пс, производитель АО "Альметьевский трубный завод", Республика Татарстан , г.Альметьевск , ул.Индустриальная д.35, Россия. С полимерно-порошковым покрытием.</p> <p>Или</p> <p>профильная нержавеющая труба сечением 25*25*1,5мм , марка стали AISI 304, производитель Krupp Thyssen Nirosta, Франция.</p> <p>Полки – листовая холоднокатаная сталь марки 08пс, толщиной 1мм, производитель ПАО Магнитогорский металлургический комбинат, Россия . С полимерно-порошковым покрытием.</p> <p>или</p> <p>шлифованная листовая нержавеющая сталь, толщиной 1мм, марки AISI 304, производитель Krupp Thyssen Nirosta, Франция</p> <p>Полимерно-порошковое покрытие каркаса стола, полки - краска полимерно-порошковая, марки IBA Kimya, Цвет: RAL 1000, RAL 1001, RAL 1002, RAL 1003, RAL 1004, RAL 1005, RAL 1006, RAL 1007, RAL 1011, RAL 1012, RAL 1013, RAL 1014, RAL 1015, RAL 1016, RAL 1017, RAL 1018, RAL 1019, RAL 1020, RAL 1021, RAL 1023, RAL 1024, RAL 1027, RAL 1028, RAL 1032, RAL 1033, RAL 1034, RAL 1037, RAL 2000, RAL 2001, RAL 2002, RAL 2003, RAL 2004, RAL 2008, RAL 2009, RAL 2010, RAL 2011, RAL 2012, RAL 3000, RAL 3001, RAL 3002, RAL 3003, RAL 3004, RAL 3005, RAL 3007, RAL 3009, RAL 3011, RAL 3012, RAL 3013, RAL 3014, RAL 3015, RAL 3016, RAL 3017, RAL 3018, RAL 3020, RAL 3022, RAL 3027, RAL 3028, RAL 3031, RAL 4001, RAL 4002, RAL 4003, RAL 4004, RAL 4005, RAL 4006, RAL 4007, RAL 4008, RAL 4009, RAL 4010, RAL 5000, RAL 5001, RAL 5002, RAL 5003, RAL 5004, RAL 5005, RAL 5007, RAL 5008, RAL 5009, RAL 5010, RAL 5011, RAL 5012, RAL 5013, RAL 5014, RAL 5015, RAL 5017, RAL 5018, RAL 5019, RAL 5020, RAL 5021, RAL 5022, RAL 5023, RAL 5024, RAL 6000, RAL 6001, RAL 6002, RAL 6003, RAL 6004, RAL 6005, RAL 6006, RAL 6007, RAL 6008, RAL 6009, RAL 6010, RAL 6011, RAL 6012, RAL 6013, RAL 6014, RAL 6015, RAL 6016, RAL 6017, RAL 6018, RAL 6019, RAL 6020, RAL 6021, RAL 6022, RAL 6024, RAL 6025, RAL 6026, RAL 6027, RAL 6028, RAL 6029, RAL 6032, RAL 6033, RAL 6034, RAL 6037, RAL 7000, RAL 7001, RAL 7002, RAL 7003, RAL 7004, RAL 7005, RAL 7006, RAL 7008, RAL 7009, RAL 7010, RAL 7011, RAL 7012, RAL 7013, RAL 7015, RAL 7016, RAL 7021, RAL 7022, RAL 7023, RAL 7024, RAL 7026, RAL 7030, RAL 7031, RAL 7032, RAL 7033, RAL 7034, RAL 7035, RAL 7036, RAL 7037, RAL 7038, RAL 7039, RAL 7040, RAL 7042, RAL 7043, RAL 7044, RAL 7045, RAL 7046, RAL 7047, RAL 8000, RAL 8001, RAL 8002, RAL 8003, RAL 8004, RAL 8007, RAL 8008, RAL 8011, RAL 8012, RAL 8014, RAL 8015, RAL 8016, RAL 8017, RAL 8019, RAL 8022, RAL 8023, RAL 8024, RAL 8025, RAL 8028, RAL 9001, RAL 9002, RAL 9003, RAL 9004, RAL 9005, RAL 9006, RAL 9007, RAL 9010, RAL 9011, RAL 9016, RAL 9017,</p>

		<p>RAL 9018. производитель IBA Kimya San.ve Tic.A.C., Турция.</p> <p>Колеса без тормоза - Опора колесная с резиновым ободом SCTg25(33), диаметром 50мм, 75мм, 100мм. Производитель Flywheel Metalwork Ltd, Китай.</p> <p>Заклепка гаечная марки "Q-nut" с диаметром резьбы M10. Производитель: "TOPMAKER FASTENERS INDUSTRIAL CO.,LTD.", Тайвань (Китай)</p> <p>Колеса с тормозом - Опора колесная с резиновым ободом SCTg25 (33),болт.торм, диаметром 50, 75 мм, 100мм. Производитель Flywheel Metalwork Ltd, Китай.</p> <p>Заклепка гаечная марки "Q-nut" с диаметром резьбы M10. Производитель: "TOPMAKER FASTENERS INDUSTRIAL CO.,LTD.", Тайвань (Китай)</p>
10.	Стол медицинский инструментальный СММ-4 (маточный)	<p>Каркас стола – профильная стальная труба 25*25*1,5мм, марка стали ст2пс, производитель АО "Альметьевский трубный завод", Республика Татарстан , г.Альметьевск , ул.Индустриальная д.35, Россия. С полимерно-порошковым покрытием.</p> <p>Или</p> <p>профильная нержавеющая труба сечением 25*25*1,5мм , марка стали AISI 304, производитель Krupp Thyssen Nirosta, Франция.</p> <p>Полки – листовая холоднокатаная сталь марки 08пс, толщиной 1мм, производитель ПАО Магнитогорский металлургический комбинат, Россия . С полимерно-порошковым покрытием.</p> <p>или</p> <p>шлифованная листовая нержавеющая сталь, толщиной 1мм, марки AISI 304, производитель Krupp Thyssen Nirosta, Франция</p> <p>Полимерно-порошковое покрытие каркаса стола, полки - краска полимерно-порошковая, марки IBA Kimya, Цвет: RAL 1000, RAL 1001, RAL 1002, RAL 1003, RAL 1004, RAL 1005, RAL 1006, RAL 1007, RAL 1011, RAL 1012, RAL 1013, RAL 1014, RAL 1015, RAL 1016, RAL 1017, RAL 1018, RAL 1019, RAL 1020, RAL 1021, RAL 1023, RAL 1024, RAL 1027, RAL 1028, RAL 1032, RAL 1033, RAL 1034, RAL 1037, RAL 2000, RAL 2001, RAL 2002, RAL 2003, RAL 2004, RAL 2008, RAL 2009, RAL 2010, RAL 2011, RAL 2012, RAL 3000, RAL 3001, RAL 3002, RAL 3003, RAL 3004, RAL 3005, RAL 3007, RAL 3009, RAL 3011, RAL 3012, RAL 3013, RAL 3014, RAL 3015, RAL 3016, RAL 3017, RAL 3018, RAL 3020, RAL 3022, RAL 3027, RAL 3028, RAL 3031, RAL 4001, RAL 4002, RAL 4003, RAL 4004, RAL 4005, RAL 4006, RAL 4007, RAL 4008, RAL 4009, RAL 4010, RAL 5000, RAL 5001, RAL 5002, RAL 5003, RAL 5004, RAL 5005, RAL 5007, RAL 5008, RAL 5009, RAL 5010, RAL 5011, RAL 5012, RAL 5013, RAL 5014, RAL 5015, RAL 5017, RAL 5018, RAL 5019, RAL 5020, RAL 5021, RAL 5022, RAL 5023, RAL 5024, RAL 6000, RAL 6001, RAL 6002, RAL 6003, RAL 6004, RAL 6005, RAL 6006, RAL 6007, RAL 6008,</p>

		<p>RAL 6009, RAL 6010, RAL 6011, RAL 6012, RAL 6013, RAL 6014, RAL 6015, RAL 6016, RAL 6017, RAL 6018, RAL 6019, RAL 6020, RAL 6021, RAL 6022, RAL 6024, RAL 6025, RAL 6026, RAL 6027, RAL 6028, RAL 6029, RAL 6032, RAL 6033, RAL 6034, RAL 6037, RAL 7000, RAL 7001, RAL 7002, RAL 7003, RAL 7004, RAL 7005, RAL 7006, RAL 7008, RAL 7009, RAL 7010, RAL 7011, RAL 7012, RAL 7013, RAL 7015, RAL 7016, RAL 7021, RAL 7022, RAL 7023, RAL 7024, RAL 7026, RAL 7030, RAL 7031, RAL 7032, RAL 7033, RAL 7034, RAL 7035, RAL 7036, RAL 7037, RAL 7038, RAL 7039, RAL 7040, RAL 7042, RAL 7043, RAL 7044, RAL 7045, RAL 7046, RAL 7047, RAL 8000, RAL 8001, RAL 8002, RAL 8003, RAL 8004, RAL 8007, RAL 8008, RAL 8011, RAL 8012, RAL 8014, RAL 8015, RAL 8016, RAL 8017, RAL 8019, RAL 8022, RAL 8023, RAL 8024, RAL 8025, RAL 8028, RAL 9001, RAL 9002, RAL 9003, RAL 9004, RAL 9005, RAL 9006, RAL 9007, RAL 9010, RAL 9011, RAL 9016, RAL 9017, RAL 9018. производитель IBA Kimya San.ve Tic.A.C., Турция.</p> <p>Колеса без тормоза - Опора колесная с резиновым ободом SCtg25(33), диаметром 50мм, 75мм, 100мм. Производитель Flywheel Metalwork Ltd, Китай.</p> <p>Заклепка гаечная марки "Q-nut" с диаметром резьбы M10. Производитель: "TOPMAKER FASTENERS INDUSTRIAL CO.,LTD.", Тайвань (Китай)</p> <p>Колеса с тормозом - Опора колесная с резиновым ободом SCtg25 (33),болт.торм, диаметром 50, 75 мм, 100мм. Производитель Flywheel Metalwork Ltd, Китай.</p> <p>Заклепка гаечная марки "Q-nut" с диаметром резьбы M10. Производитель: "TOPMAKER FASTENERS INDUSTRIAL CO.,LTD.", Тайвань (Китай)</p>
Столики медицинские манипуляционные СМА, вариант исполнения:		
11.	Столик медицинский манипуляционный СМА-01	<p>Каркас столика - листовая холоднокатаная сталь марки 08пс, толщиной 1мм, производитель ПАО Магнитогорский металлургический комбинат, Россия. С полимерно-порошковым покрытием.</p> <p>или</p> <p>шлифованная листовая нержавеющая сталь, толщиной 1мм, марки AISI 304, производитель Krupp Thyssen Nirosta, Франция</p> <p>Ящик - листовая холоднокатаная сталь марки 08пс, толщиной 1мм, производитель ПАО Магнитогорский металлургический комбинат, Россия. С полимерно-порошковым покрытием.</p> <p>или</p> <p>шлифованная листовая нержавеющая сталь, толщиной 1мм, марки AISI 304, производитель Krupp Thyssen Nirosta, Франция</p> <p>Полка выдвижная - листовая холоднокатаная сталь марки 08пс, толщиной 1мм, производитель ПАО Магнитогорский металлургический комбинат, Россия . С полимерно-порошковым покрытием.</p> <p>или</p> <p>шлифованная листовая нержавеющая сталь, толщиной 1мм,</p>

марки AISI 304, производитель Krupp Thyssen Nirosta, Франция
**Полимерно-порошковое покрытие каркаса столика, полки ,
ящика** - краска полимерно-порошковая, марки IBA Kimya, Цвет:
RAL 1000, RAL 1001, RAL 1002, RAL 1003, RAL 1004, RAL 1005, RAL 1006,
RAL 1007, RAL 1011, RAL 1012, RAL 1013, RAL 1014, RAL 1015, RAL 1016,
RAL 1017, RAL 1018, RAL 1019, RAL 1020, RAL 1021, RAL 1023, RAL 1024,
RAL 1027, RAL 1028, RAL 1032, RAL 1033, RAL 1034, RAL 1037, RAL 2000,
RAL 2001, RAL 2002, RAL 2003, RAL 2004, RAL 2008, RAL 2009, RAL 2010,
RAL 2011, RAL 2012, RAL 3000, RAL 3001, RAL 3002, RAL 3003, RAL 3004,
RAL 3005, RAL 3007, RAL 3009, RAL 3011, RAL 3012, RAL 3013, RAL 3014,
RAL 3015, RAL 3016, RAL 3017, RAL 3018, RAL 3020, RAL 3022, RAL 3027,
RAL 3028, RAL 3031, RAL 4001, RAL 4002, RAL 4003, RAL 4004, RAL 4005,
RAL 4006, RAL 4007, RAL 4008, RAL 4009, RAL 4010, RAL 5000, RAL 5001,
RAL 5002, RAL 5003, RAL 5004, RAL 5005, RAL 5007, RAL 5008, RAL 5009,
RAL 5010, RAL 5011, RAL 5012, RAL 5013, RAL 5014, RAL 5015, RAL 5017,
RAL 5018, RAL 5019, RAL 5020, RAL 5021, RAL 5022, RAL 5023, RAL 5024,
RAL 6000, RAL 6001, RAL 6002, RAL 6003, RAL 6004, RAL 6005, RAL 6006,
RAL 6007, RAL 6008, RAL 6009, RAL 6010, RAL 6011, RAL 6012, RAL 6013,
RAL 6014, RAL 6015, RAL 6016, RAL 6017, RAL 6018, RAL 6019, RAL 6020,
RAL 6021, RAL 6022, RAL 6024, RAL 6025, RAL 6026, RAL 6027, RAL 6028,
RAL 6029, RAL 6032, RAL 6033, RAL 6034, RAL 6037, RAL 7000, RAL 7001,
RAL 7002, RAL 7003, RAL 7004, RAL 7005, RAL 7006, RAL 7008, RAL 7009,
RAL 7010, RAL 7011, RAL 7012, RAL 7013, RAL 7015, RAL 7016, RAL 7021,
RAL 7022, RAL 7023, RAL 7024, RAL 7026, RAL 7030, RAL 7031, RAL 7032,
RAL 7033, RAL 7034, RAL 7035, RAL 7036, RAL 7037, RAL 7038, RAL 7039,
RAL 7040, RAL 7042, RAL 7043, RAL 7044, RAL 7045, RAL 7046, RAL 7047,
RAL 8000, RAL 8001, RAL 8002, RAL 8003, RAL 8004, RAL 8007, RAL 8008,
RAL 8011, RAL 8012, RAL 8014, RAL 8015, RAL 8016, RAL 8017, RAL 8019,
RAL 8022, RAL 8023, RAL 8024, RAL 8025, RAL 8028, RAL 9001, RAL 9002,
RAL 9003, RAL 9004, RAL 9005, RAL 9006, RAL 9007, RAL 9010, RAL 9011,
RAL 9016, RAL 9017, RAL 9018. производитель IBA Kimya San.ve
Tic.A.C., Турция.

Колеса без тормоза -

Опора колесная с резиновым ободом SCTg25(33), диаметром 50мм, 75мм, 100мм, 125мм. Производитель Flywheel Metalwork Ltd, Китай.

Заклепка гаечная марки "Q-nut" с диаметром резьбы M10. Производитель: "TOPMAKER FASTENERS INDUSTRIAL CO.,LTD.", Тайвань (Китай)

Колеса с тормозом -

Опора колесная с резиновым ободом SCTg25 (33),болт.торм, диаметром 50, 75 мм, 100мм, 125мм. Производитель Flywheel Metalwork Ltd, Китай.

Заклепка гаечная марки "Q-nut" с диаметром резьбы M10. Производитель: "TOPMAKER FASTENERS INDUSTRIAL CO.,LTD.", Тайвань (Китай)

12. Столик медицинский
манипуляционный
СМА-02

Каркас столика - листовая холоднокатаная сталь марки 08пс, толщиной 1мм, производитель ПАО Магнитогорский металлургический комбинат, Россия. С полимерно-порошковым покрытием.

или

шлифованная листовая нержавеющая сталь, толщиной 1мм, марки AISI 304, производитель Krupp Thyssen Nirosta, Франция

Ящик - листовая холоднокатаная сталь марки 08пс, толщиной 1мм, производитель ПАО Магнитогорский металлургический комбинат, Россия. С полимерно-порошковым покрытием.

или

шлифованная листовая нержавеющая сталь, толщиной 1мм, марки AISI 304, производитель Krupp Thyssen Nirosta, Франция

Дверка - листовая холоднокатаная сталь марки 08пс, толщиной 1мм, производитель ПАО Магнитогорский металлургический комбинат, Россия. С полимерно-порошковым покрытием.

или

шлифованная листовая нержавеющая сталь, толщиной 1мм, марки AISI 304, производитель Krupp Thyssen Nirosta, Франция

Полка выдвижная - листовая холоднокатаная сталь марки 08пс, толщиной 1мм, производитель ПАО Магнитогорский металлургический комбинат, Россия. С полимерно-порошковым покрытием.

или

шлифованная листовая нержавеющая сталь, толщиной 1мм, марки AISI 304, производитель Krupp Thyssen Nirosta, Франция

Полимерно-порошковое покрытие каркаса столика, полки, ящика - краска полимерно-порошковая, марки IBA Kimya, Цвет:

RAL 1000, RAL 1001, RAL 1002, RAL 1003, RAL 1004, RAL 1005, RAL 1006, RAL 1007, RAL 1011, RAL 1012, RAL 1013, RAL 1014, RAL 1015, RAL 1016, RAL 1017, RAL 1018, RAL 1019, RAL 1020, RAL 1021, RAL 1023, RAL 1024, RAL 1027, RAL 1028, RAL 1032, RAL 1033, RAL 1034, RAL 1037, RAL 2000, RAL 2001, RAL 2002, RAL 2003, RAL 2004, RAL 2008, RAL 2009, RAL 2010, RAL 2011, RAL 2012, RAL 3000, RAL 3001, RAL 3002, RAL 3003, RAL 3004, RAL 3005, RAL 3007, RAL 3009, RAL 3011, RAL 3012, RAL 3013, RAL 3014, RAL 3015, RAL 3016, RAL 3017, RAL 3018, RAL 3020, RAL 3022, RAL 3027, RAL 3028, RAL 3031, RAL 4001, RAL 4002, RAL 4003, RAL 4004, RAL 4005, RAL 4006, RAL 4007, RAL 4008, RAL 4009, RAL 4010, RAL 5000, RAL 5001, RAL 5002, RAL 5003, RAL 5004, RAL 5005, RAL 5007, RAL 5008, RAL 5009, RAL 5010, RAL 5011, RAL 5012, RAL 5013, RAL 5014, RAL 5015, RAL 5017, RAL 5018, RAL 5019, RAL 5020, RAL 5021, RAL 5022, RAL 5023, RAL 5024, RAL 6000, RAL 6001, RAL 6002, RAL 6003, RAL 6004, RAL 6005, RAL 6006, RAL 6007, RAL 6008, RAL 6009, RAL 6010, RAL 6011, RAL 6012, RAL 6013, RAL 6014, RAL 6015, RAL 6016, RAL 6017, RAL 6018, RAL 6019, RAL 6020, RAL 6021, RAL 6022, RAL 6024, RAL 6025, RAL 6026, RAL 6027, RAL 6028, RAL 6029, RAL 6032, RAL 6033, RAL 6034, RAL 6037, RAL 7000, RAL 7001, RAL 7002, RAL 7003, RAL 7004, RAL 7005, RAL 7006, RAL 7008, RAL 7009, RAL 7010, RAL 7011, RAL 7012, RAL 7013, RAL 7015, RAL 7016, RAL 7021, RAL 7022, RAL 7023, RAL 7024, RAL 7026, RAL 7030, RAL 7031, RAL 7032, RAL 7033, RAL 7034, RAL 7035, RAL 7036, RAL 7037, RAL 7038, RAL 7039,

		<p>RAL 7040, RAL 7042, RAL 7043, RAL 7044, RAL 7045, RAL 7046, RAL 7047, RAL 8000, RAL 8001, RAL 8002, RAL 8003, RAL 8004, RAL 8007, RAL 8008, RAL 8011, RAL 8012, RAL 8014, RAL 8015, RAL 8016, RAL 8017, RAL 8019, RAL 8022, RAL 8023, RAL 8024, RAL 8025, RAL 8028, RAL 9001, RAL 9002, RAL 9003, RAL 9004, RAL 9005, RAL 9006, RAL 9007, RAL 9010, RAL 9011, RAL 9016, RAL 9017, RAL 9018. производитель IBA Kimya San.ve Tic.A.C., Турция.</p> <p>Колеса без тормоза - Опора колесная с резиновым ободом SCTg25(33), диаметром 50мм, 75мм, 100мм, 125мм. Производитель Flywheel Metalwork Ltd, Китай.</p> <p>Заклепка гаечная марки "Q-nut" с диаметром резьбы M10. Производитель: "TOPMAKER FASTENERS INDUSTRIAL CO.,LTD.", Тайвань (Китай)</p> <p>Колеса с тормозом - Опора колесная с резиновым ободом SCTg25 (33),болт.торм, диаметром 50, 75 мм, 100мм, 125мм. Производитель Flywheel Metalwork Ltd, Китай.</p> <p>Заклепка гаечная марки "Q-nut" с диаметром резьбы M10. Производитель: "TOPMAKER FASTENERS INDUSTRIAL CO.,LTD.", Тайвань (Китай)</p>
13.	Столик медицинский манипуляционный СМА-03	<p>Каркас столика - листовая холоднокатаная сталь марки 08пс, толщиной 1мм, производитель ПАО Магнитогорский металлургический комбинат, Россия. С полимерно-порошковым покрытием.</p> <p>или шлифованная листовая нержавеющей сталь, толщиной 1мм, марки AISI 304, производитель Krupp Thyssen Nirosta, Франция</p> <p>Ящик - листовая холоднокатаная сталь марки 08пс, толщиной 1мм, производитель ПАО Магнитогорский металлургический комбинат, Россия . С полимерно-порошковым покрытием.</p> <p>или шлифованная листовая нержавеющей сталь, толщиной 1мм, марки AISI 304, производитель Krupp Thyssen Nirosta, Франция</p> <p>Дверка - листовая холоднокатаная сталь марки 08пс, толщиной 1мм, производитель ПАО Магнитогорский металлургический комбинат, Россия . С полимерно-порошковым покрытием.</p> <p>или шлифованная листовая нержавеющей сталь, толщиной 1мм, марки AISI 304, производитель Krupp Thyssen Nirosta, Франция</p> <p>Полимерно-порошковое покрытие каркаса столика, дверки , ящика - краска полимерно-порошковая, марки IBA Kimya, Цвет: RAL 1000, RAL 1001, RAL 1002, RAL 1003, RAL 1004, RAL 1005, RAL 1006, RAL 1007, RAL 1011, RAL 1012, RAL 1013, RAL 1014, RAL 1015, RAL 1016, RAL 1017, RAL 1018, RAL 1019, RAL 1020, RAL 1021, RAL 1023, RAL 1024, RAL 1027, RAL 1028, RAL 1032, RAL 1033, RAL 1034, RAL 1037, RAL 2000, RAL 2001, RAL 2002, RAL 2003, RAL 2004, RAL 2008, RAL 2009, RAL 2010,</p>

		<p>RAL 2011, RAL 2012, RAL 3000, RAL 3001, RAL 3002, RAL 3003, RAL 3004, RAL 3005, RAL 3007, RAL 3009, RAL 3011, RAL 3012, RAL 3013, RAL 3014, RAL 3015, RAL 3016, RAL 3017, RAL 3018, RAL 3020, RAL 3022, RAL 3027, RAL 3028, RAL 3031, RAL 4001, RAL 4002, RAL 4003, RAL 4004, RAL 4005, RAL 4006, RAL 4007, RAL 4008, RAL 4009, RAL 4010, RAL 5000, RAL 5001, RAL 5002, RAL 5003, RAL 5004, RAL 5005, RAL 5007, RAL 5008, RAL 5009, RAL 5010, RAL 5011, RAL 5012, RAL 5013, RAL 5014, RAL 5015, RAL 5017, RAL 5018, RAL 5019, RAL 5020, RAL 5021, RAL 5022, RAL 5023, RAL 5024, RAL 6000, RAL 6001, RAL 6002, RAL 6003, RAL 6004, RAL 6005, RAL 6006, RAL 6007, RAL 6008, RAL 6009, RAL 6010, RAL 6011, RAL 6012, RAL 6013, RAL 6014, RAL 6015, RAL 6016, RAL 6017, RAL 6018, RAL 6019, RAL 6020, RAL 6021, RAL 6022, RAL 6024, RAL 6025, RAL 6026, RAL 6027, RAL 6028, RAL 6029, RAL 6032, RAL 6033, RAL 6034, RAL 6037, RAL 7000, RAL 7001, RAL 7002, RAL 7003, RAL 7004, RAL 7005, RAL 7006, RAL 7008, RAL 7009, RAL 7010, RAL 7011, RAL 7012, RAL 7013, RAL 7015, RAL 7016, RAL 7021, RAL 7022, RAL 7023, RAL 7024, RAL 7026, RAL 7030, RAL 7031, RAL 7032, RAL 7033, RAL 7034, RAL 7035, RAL 7036, RAL 7037, RAL 7038, RAL 7039, RAL 7040, RAL 7042, RAL 7043, RAL 7044, RAL 7045, RAL 7046, RAL 7047, RAL 8000, RAL 8001, RAL 8002, RAL 8003, RAL 8004, RAL 8007, RAL 8008, RAL 8011, RAL 8012, RAL 8014, RAL 8015, RAL 8016, RAL 8017, RAL 8019, RAL 8022, RAL 8023, RAL 8024, RAL 8025, RAL 8028, RAL 9001, RAL 9002, RAL 9003, RAL 9004, RAL 9005, RAL 9006, RAL 9007, RAL 9010, RAL 9011, RAL 9016, RAL 9017, RAL 9018. производитель IBA Kimya San.ve Tic.A.S., Турция.</p> <p>Колеса без тормоза - Опора колесная с резиновым ободом SCTg25(33), диаметром 50мм, 75мм, 100мм, 125мм. Производитель Flywheel Metalwork Ltd, Китай.</p> <p>Заклепка гаечная марки "Q-nut" с диаметром резьбы M10. Производитель: "TOPMAKER FASTENERS INDUSTRIAL CO.,LTD.", Тайвань (Китай)</p> <p>Колеса с тормозом - Опора колесная с резиновым ободом SCTg25 (33),болт.торм, диаметром 50, 75 мм, 100мм, 125мм. Производитель Flywheel Metalwork Ltd, Китай.</p> <p>Заклепка гаечная марки "Q-nut" с диаметром резьбы M10. Производитель: "TOPMAKER FASTENERS INDUSTRIAL CO.,LTD.", Тайвань (Китай)</p>
14.	Столик медицинский манипуляционный СМА-04	<p>Каркас столика - листовая холоднокатаная сталь марки 08пс, толщиной 1мм, производитель ПАО Магнитогорский металлургический комбинат, Россия. С полимерно-порошковым покрытием.</p> <p>или шлифованная листовая нержавеющей сталь, толщиной 1мм, марки AISI 304, производитель Krupp Thyssen Nirosta, Франция</p> <p>Ящик - листовая холоднокатаная сталь марки 08пс, толщиной 1мм, производитель ПАО Магнитогорский металлургический</p>

комбинат, Россия . С полимерно-порошковым покрытием.
или

шлифованная листовая нержавеющая сталь, толщиной 1мм,
марки AISI 304, производитель Krupp Thyssen Nirosta, Франция

Дверка - листовая холоднокатаная сталь марки 08пс, толщиной
1мм, производитель ПАО Магнитогорский металлургический
комбинат, Россия . С полимерно-порошковым покрытием.

или

шлифованная листовая нержавеющая сталь, толщиной 1мм,
марки AISI 304, производитель Krupp Thyssen Nirosta, Франция

Полимерно-порошковое покрытие каркаса столика, дверки ,

ящика - краска полимерно-порошковая, марки IBA Kimya, Цвет:

RAL 1000, RAL 1001, RAL 1002, RAL 1003, RAL 1004, RAL 1005, RAL 1006,
RAL 1007, RAL 1011, RAL 1012, RAL 1013, RAL 1014, RAL 1015, RAL 1016,
RAL 1017, RAL 1018, RAL 1019, RAL 1020, RAL 1021, RAL 1023, RAL 1024,
RAL 1027, RAL 1028, RAL 1032, RAL 1033, RAL 1034, RAL 1037, RAL 2000,
RAL 2001, RAL 2002, RAL 2003, RAL 2004, RAL 2008, RAL 2009, RAL 2010,
RAL 2011, RAL 2012, RAL 3000, RAL 3001, RAL 3002, RAL 3003, RAL 3004,
RAL 3005, RAL 3007, RAL 3009, RAL 3011, RAL 3012, RAL 3013, RAL 3014,
RAL 3015, RAL 3016, RAL 3017, RAL 3018, RAL 3020, RAL 3022, RAL 3027,
RAL 3028, RAL 3031, RAL 4001, RAL 4002, RAL 4003, RAL 4004, RAL 4005,
RAL 4006, RAL 4007, RAL 4008, RAL 4009, RAL 4010, RAL 5000, RAL 5001,
RAL 5002, RAL 5003, RAL 5004, RAL 5005, RAL 5007, RAL 5008, RAL 5009,
RAL 5010, RAL 5011, RAL 5012, RAL 5013, RAL 5014, RAL 5015, RAL 5017,
RAL 5018, RAL 5019, RAL 5020, RAL 5021, RAL 5022, RAL 5023, RAL 5024,
RAL 6000, RAL 6001, RAL 6002, RAL 6003, RAL 6004, RAL 6005, RAL 6006,
RAL 6007, RAL 6008, RAL 6009, RAL 6010, RAL 6011, RAL 6012, RAL 6013,
RAL 6014, RAL 6015, RAL 6016, RAL 6017, RAL 6018, RAL 6019, RAL 6020,
RAL 6021, RAL 6022, RAL 6024, RAL 6025, RAL 6026, RAL 6027, RAL 6028,
RAL 6029, RAL 6032, RAL 6033, RAL 6034, RAL 6037, RAL 7000, RAL 7001,
RAL 7002, RAL 7003, RAL 7004, RAL 7005, RAL 7006, RAL 7008, RAL 7009,
RAL 7010, RAL 7011, RAL 7012, RAL 7013, RAL 7015, RAL 7016, RAL 7021,
RAL 7022, RAL 7023, RAL 7024, RAL 7026, RAL 7030, RAL 7031, RAL 7032,
RAL 7033, RAL 7034, RAL 7035, RAL 7036, RAL 7037, RAL 7038, RAL 7039,
RAL 7040, RAL 7042, RAL 7043, RAL 7044, RAL 7045, RAL 7046, RAL 7047,
RAL 8000, RAL 8001, RAL 8002, RAL 8003, RAL 8004, RAL 8007, RAL 8008,
RAL 8011, RAL 8012, RAL 8014, RAL 8015, RAL 8016, RAL 8017, RAL 8019,
RAL 8022, RAL 8023, RAL 8024, RAL 8025, RAL 8028, RAL 9001, RAL 9002,
RAL 9003, RAL 9004, RAL 9005, RAL 9006, RAL 9007, RAL 9010, RAL 9011,
RAL 9016, RAL 9017, RAL 9018. производитель IBA Kimya San.ve
Tic.A.S., Турция.

Колеса без тормоза -

Опора колесная с резиновым ободом Sctg25(33), диаметром
50мм, 75мм, 100мм, 125мм. Производитель Flywheel Metalwork
Ltd, Китай.

Заклепка гаечная марки "Q-nut" с диаметром резьбы M10.
Производитель: "TOPMAKER FASTENERS INDUSTRIAL CO.,LTD.",
Тайвань (Китай)

Информация получена с официального сайта в Росздравнадзоре

		<p>Колеса с тормозом - Опора колесная с резиновым ободом SCTg25 (33),болт.торм, диаметром 50, 75 мм, 100мм, 125мм. Производитель Flywheel Metalwork Ltd, Китай.</p> <p>Заклепка гаечная марки "Q-nut" с диаметром резьбы M10. Производитель: "TOPMAKER FASTENERS INDUSTRIAL CO.,LTD.", Тайвань (Китай)</p>
15.	Столик медицинский манипуляционный СМА-05	<p>Каркас столика - листовая холоднокатаная сталь марки 08пс, толщиной 1мм, производитель ПАО Магнитогорский металлургический комбинат, Россия. С полимерно-порошковым покрытием.</p> <p>или</p> <p>шлифованная листовая нержавеющая сталь, толщиной 1мм, марки AISI 304, производитель Krupp Thyssen Nirosta, Франция</p> <p>Ящик - листовая холоднокатаная сталь марки 08пс, толщиной 1мм, производитель ПАО Магнитогорский металлургический комбинат, Россия . С полимерно-порошковым покрытием.</p> <p>или</p> <p>шлифованная листовая нержавеющая сталь, толщиной 1мм, марки AISI 304, производитель Krupp Thyssen Nirosta, Франция</p> <p>Полимерно-порошковое покрытие каркаса столика, ящика - краска полимерно-порошковая, марки IBA Kimya, Цвет: RAL 1000, RAL 1001, RAL 1002, RAL 1003, RAL 1004, RAL 1005, RAL 1006, RAL 1007, RAL 1011, RAL 1012, RAL 1013, RAL 1014, RAL 1015, RAL 1016, RAL 1017, RAL 1018, RAL 1019, RAL 1020, RAL 1021, RAL 1023, RAL 1024, RAL 1027, RAL 1028, RAL 1032, RAL 1033, RAL 1034, RAL 1037, RAL 2000, RAL 2001, RAL 2002, RAL 2003, RAL 2004, RAL 2008, RAL 2009, RAL 2010, RAL 2011, RAL 2012, RAL 3000, RAL 3001, RAL 3002, RAL 3003, RAL 3004, RAL 3005, RAL 3007, RAL 3009, RAL 3011, RAL 3012, RAL 3013, RAL 3014, RAL 3015, RAL 3016, RAL 3017, RAL 3018, RAL 3020, RAL 3022, RAL 3027, RAL 3028, RAL 3031, RAL 4001, RAL 4002, RAL 4003, RAL 4004, RAL 4005, RAL 4006, RAL 4007, RAL 4008, RAL 4009, RAL 4010, RAL 5000, RAL 5001, RAL 5002, RAL 5003, RAL 5004, RAL 5005, RAL 5007, RAL 5008, RAL 5009, RAL 5010, RAL 5011, RAL 5012, RAL 5013, RAL 5014, RAL 5015, RAL 5017, RAL 5018, RAL 5019, RAL 5020, RAL 5021, RAL 5022, RAL 5023, RAL 5024, RAL 6000, RAL 6001, RAL 6002, RAL 6003, RAL 6004, RAL 6005, RAL 6006, RAL 6007, RAL 6008, RAL 6009, RAL 6010, RAL 6011, RAL 6012, RAL 6013, RAL 6014, RAL 6015, RAL 6016, RAL 6017, RAL 6018, RAL 6019, RAL 6020, RAL 6021, RAL 6022, RAL 6024, RAL 6025, RAL 6026, RAL 6027, RAL 6028, RAL 6029, RAL 6032, RAL 6033, RAL 6034, RAL 6037, RAL 7000, RAL 7001, RAL 7002, RAL 7003, RAL 7004, RAL 7005, RAL 7006, RAL 7008, RAL 7009, RAL 7010, RAL 7011, RAL 7012, RAL 7013, RAL 7015, RAL 7016, RAL 7021, RAL 7022, RAL 7023, RAL 7024, RAL 7026, RAL 7030, RAL 7031, RAL 7032, RAL 7033, RAL 7034, RAL 7035, RAL 7036, RAL 7037, RAL 7038, RAL 7039, RAL 7040, RAL 7042, RAL 7043, RAL 7044, RAL 7045, RAL 7046, RAL 7047, RAL 8000, RAL 8001, RAL 8002, RAL 8003, RAL 8004, RAL 8007, RAL 8008, RAL 8011, RAL 8012, RAL 8014, RAL 8015, RAL 8016, RAL 8017, RAL 8019, RAL 8022,</p>

		<p>RAL 8023, RAL 8024, RAL 8025, RAL 8028, RAL 9001, RAL 9002, RAL 9003, RAL 9004, RAL 9005, RAL 9006, RAL 9007, RAL 9010, RAL 9011, RAL 9016, RAL 9017, RAL 9018. производитель IBA Kimya San.ve Tic.A.Ş., Турция.</p> <p>Колеса без тормоза - Опора колесная с резиновым ободом SCTg25(33), диаметром 50мм, 75мм, 100мм, 125мм. Производитель Flywheel Metalwork Ltd, Китай.</p> <p>Заклепка гаечная марки "Q-nut" с диаметром резьбы M10. Производитель: "TOPMAKER FASTENERS INDUSTRIAL CO.,LTD.", Тайвань (Китай)</p> <p>Колеса с тормозом - Опора колесная с резиновым ободом SCTg25 (33),болт.торм, диаметром 50, 75 мм, 100мм, 125мм. Производитель Flywheel Metalwork Ltd, Китай.</p> <p>Заклепка гаечная марки "Q-nut" с диаметром резьбы M10. Производитель: "TOPMAKER FASTENERS INDUSTRIAL CO.,LTD.", Тайвань (Китай)</p>
16.	Столик медицинский манипуляционный СМА-06	<p>Каркас столика - листовая холоднокатаная сталь марки 08пс, толщиной 1мм, производитель ПАО Магнитогорский металлургический комбинат, Россия. С полимерно-порошковым покрытием.</p> <p>или шлифованная листовая нержавеющая сталь, толщиной 1мм, марки AISI 304, производитель Krupp Thyssen Nirosta, Франция</p> <p>Ящик - листовая холоднокатаная сталь марки 08пс, толщиной 1мм, производитель ПАО Магнитогорский металлургический комбинат, Россия. С полимерно-порошковым покрытием.</p> <p>или шлифованная листовая нержавеющая сталь, толщиной 1мм, марки AISI 304, производитель Krupp Thyssen Nirosta, Франция</p> <p>Полка выдвижная - листовая холоднокатаная сталь марки 08пс, толщиной 1мм, производитель ПАО Магнитогорский металлургический комбинат, Россия. С полимерно-порошковым покрытием.</p> <p>или шлифованная листовая нержавеющая сталь, толщиной 1мм, марки AISI 304, производитель Krupp Thyssen Nirosta, Франция</p> <p>Полимерно-порошковое покрытие каркаса столика, полки, ящика - краска полимерно-порошковая, марки IBA Kimya, Цвет: RAL 1000, RAL 1001, RAL 1002, RAL 1003, RAL 1004, RAL 1005, RAL 1006, RAL 1007, RAL 1011, RAL 1012, RAL 1013, RAL 1014, RAL 1015, RAL 1016, RAL 1017, RAL 1018, RAL 1019, RAL 1020, RAL 1021, RAL 1023, RAL 1024, RAL 1027, RAL 1028, RAL 1032, RAL 1033, RAL 1034, RAL 1037, RAL 2000, RAL 2001, RAL 2002, RAL 2003, RAL 2004, RAL 2008, RAL 2009, RAL 2010, RAL 2011, RAL 2012, RAL 3000, RAL 3001, RAL 3002, RAL 3003, RAL 3004, RAL 3005, RAL 3007, RAL 3009, RAL 3011, RAL 3012, RAL 3013, RAL 3014,</p>

		<p>RAL 3015, RAL 3016, RAL 3017, RAL 3018, RAL 3020, RAL 3022, RAL 3027, RAL 3028, RAL 3031, RAL 4001, RAL 4002, RAL 4003, RAL 4004, RAL 4005, RAL 4006, RAL 4007, RAL 4008, RAL 4009, RAL 4010, RAL 5000, RAL 5001, RAL 5002, RAL 5003, RAL 5004, RAL 5005, RAL 5007, RAL 5008, RAL 5009, RAL 5010, RAL 5011, RAL 5012, RAL 5013, RAL 5014, RAL 5015, RAL 5017, RAL 5018, RAL 5019, RAL 5020, RAL 5021, RAL 5022, RAL 5023, RAL 5024, RAL 6000, RAL 6001, RAL 6002, RAL 6003, RAL 6004, RAL 6005, RAL 6006, RAL 6007, RAL 6008, RAL 6009, RAL 6010, RAL 6011, RAL 6012, RAL 6013, RAL 6014, RAL 6015, RAL 6016, RAL 6017, RAL 6018, RAL 6019, RAL 6020, RAL 6021, RAL 6022, RAL 6024, RAL 6025, RAL 6026, RAL 6027, RAL 6028, RAL 6029, RAL 6032, RAL 6033, RAL 6034, RAL 6037, RAL 7000, RAL 7001, RAL 7002, RAL 7003, RAL 7004, RAL 7005, RAL 7006, RAL 7008, RAL 7009, RAL 7010, RAL 7011, RAL 7012, RAL 7013, RAL 7015, RAL 7016, RAL 7021, RAL 7022, RAL 7023, RAL 7024, RAL 7026, RAL 7030, RAL 7031, RAL 7032, RAL 7033, RAL 7034, RAL 7035, RAL 7036, RAL 7037, RAL 7038, RAL 7039, RAL 7040, RAL 7042, RAL 7043, RAL 7044, RAL 7045, RAL 7046, RAL 7047, RAL 8000, RAL 8001, RAL 8002, RAL 8003, RAL 8004, RAL 8007, RAL 8008, RAL 8011, RAL 8012, RAL 8014, RAL 8015, RAL 8016, RAL 8017, RAL 8019, RAL 8022, RAL 8023, RAL 8024, RAL 8025, RAL 8028, RAL 9001, RAL 9002, RAL 9003, RAL 9004, RAL 9005, RAL 9006, RAL 9007, RAL 9010, RAL 9011, RAL 9016, RAL 9017, RAL 9018. производитель IBA Kimya San.ve Tic.A.С., Турция.</p> <p>Колеса без тормоза - Опора колесная с резиновым ободом SCTg25(33), диаметром 50мм, 75мм, 100мм, 125мм. Производитель Flywheel Metalwork Ltd, Китай.</p> <p>Заклепка гаечная марки "Q-nut" с диаметром резьбы M10. Производитель: "TOPMAKER FASTENERS INDUSTRIAL CO.,LTD.", Тайвань (Китай)</p> <p>Колеса с тормозом - Опора колесная с резиновым ободом SCTg25 (33),болт.торм, диаметром 50, 75 мм, 100мм, 125мм. Производитель Flywheel Metalwork Ltd, Китай.</p> <p>Заклепка гаечная марки "Q-nut" с диаметром резьбы M10. Производитель: "TOPMAKER FASTENERS INDUSTRIAL CO.,LTD.", Тайвань (Китай)</p>
17.	СММ-01	<p>Каркас столика и надстройки- листовая холоднокатаная сталь толщиной 1мм марки 08пс, производитель: ПАО Магнитогорский металлургический комбинат, Россия и профильная стальная труба 20*20*1,5мм, марка стали ст2пс, производитель АО "Альметьевский трубный завод", Республика Татарстан, г. Альметьевск , ул. Индустриальная д.35, Россия. С полимерно-порошковым покрытием.</p> <p>или</p> <p>шлифованная листовая нержавеющей сталь, толщиной 1мм марки AISI 304, производитель Krupp Thyssen Nirosta, Франция и профильная нержавеющей труба сечением 20*20*1,5мм , марка</p>

стали AISI 304, производитель Krupp Thyssen Nirosta, Франция.
Полка и рабочая поверхность надстройки- шлифованная листовая нержавеющая сталь, толщиной 1мм марки AISI 304, производитель Krupp Thyssen Nirosta, Франция

листовая холоднокатаная сталь толщиной 1мм марки 08пс, производитель: ПАО Магнитогорский металлургический комбинат, Россия С полимерно-порошковым покрытием.

Ящик - шлифованная листовая нержавеющая сталь, толщиной 1мм марки AISI 304, производитель Krupp Thyssen Nirosta, Франция

листовая холоднокатаная сталь толщиной 1мм марки 08пс, производитель: ПАО Магнитогорский металлургический комбинат, Россия С полимерно-порошковым покрытием.

Полимерно-порошковое покрытие каркаса столика и надстройки, полки, ящика, держателя мусорных пакетов -

краска полимерно-порошковая, марки IBA Kimya, Цвет: RAL 1000, RAL 1001, RAL 1002, RAL 1003, RAL 1004, RAL 1005, RAL 1006, RAL 1007, RAL 1011, RAL 1012, RAL 1013, RAL 1014, RAL 1015, RAL 1016, RAL 1017, RAL 1018, RAL 1019, RAL 1020, RAL 1021, RAL 1023, RAL 1024, RAL 1027, RAL 1028, RAL 1032, RAL 1033, RAL 1034, RAL 1037, RAL 2000, RAL 2001, RAL 2002, RAL 2003, RAL 2004, RAL 2008, RAL 2009, RAL 2010, RAL 2011, RAL 2012, RAL 3000, RAL 3001, RAL 3002, RAL 3003, RAL 3004, RAL 3005, RAL 3007, RAL 3009, RAL 3011, RAL 3012, RAL 3013, RAL 3014, RAL 3015, RAL 3016, RAL 3017, RAL 3018, RAL 3020, RAL 3022, RAL 3027, RAL 3028, RAL 3031, RAL 4001, RAL 4002, RAL 4003, RAL 4004, RAL 4005, RAL 4006, RAL 4007, RAL 4008, RAL 4009, RAL 4010, RAL 5000, RAL 5001, RAL 5002, RAL 5003, RAL 5004, RAL 5005, RAL 5007, RAL 5008, RAL 5009, RAL 5010, RAL 5011, RAL 5012, RAL 5013, RAL 5014, RAL 5015, RAL 5017, RAL 5018, RAL 5019, RAL 5020, RAL 5021, RAL 5022, RAL 5023, RAL 5024, RAL 6000, RAL 6001, RAL 6002, RAL 6003, RAL 6004, RAL 6005, RAL 6006, RAL 6007, RAL 6008, RAL 6009, RAL 6010, RAL 6011, RAL 6012, RAL 6013, RAL 6014, RAL 6015, RAL 6016, RAL 6017, RAL 6018, RAL 6019, RAL 6020, RAL 6021, RAL 6022, RAL 6024, RAL 6025, RAL 6026, RAL 6027, RAL 6028, RAL 6029, RAL 6032, RAL 6033, RAL 6034, RAL 6037, RAL 7000, RAL 7001, RAL 7002, RAL 7003, RAL 7004, RAL 7005, RAL 7006, RAL 7008, RAL 7009, RAL 7010, RAL 7011, RAL 7012, RAL 7013, RAL 7015, RAL 7016, RAL 7021, RAL 7022, RAL 7023, RAL 7024, RAL 7026, RAL 7030, RAL 7031, RAL 7032, RAL 7033, RAL 7034, RAL 7035, RAL 7036, RAL 7037, RAL 7038, RAL 7039, RAL 7040, RAL 7042, RAL 7043, RAL 7044, RAL 7045, RAL 7046, RAL 7047, RAL 8000, RAL 8001, RAL 8002, RAL 8003, RAL 8004, RAL 8007, RAL 8008, RAL 8011, RAL 8012, RAL 8014, RAL 8015, RAL 8016, RAL 8017, RAL 8019, RAL 8022, RAL 8023, RAL 8024, RAL 8025, RAL 8028, RAL 9001, RAL 9002, RAL 9003, RAL 9004, RAL 9005, RAL 9006, RAL 9007, RAL 9010, RAL 9011, RAL 9016, RAL 9017, RAL 9018. производитель IBA Kimya San.ve Tic.A.С., Турция.

Держатель мусорных пакетов - листовая холоднокатаная сталь толщиной 1мм марки 08пс, производитель: ПАО Магнитогорский металлургический комбинат, Россия. С полимерно-порошковым

		<p>покрытием. или шлифованная листовая нержавеющая сталь, толщиной 1мм марки AISI 304, производитель Krupp Thyssen Nirosta, Франция.</p> <p>Держатель для емкостей - шлифованная листовая нержавеющая сталь, толщиной 1мм марки AISI 304, производитель Krupp Thyssen Nirosta, Франция</p> <p>листовая холоднокатаная сталь толщиной 1мм марки 08пс, производитель: ПАО Магнитогорский металлургический комбинат, Россия С полимерно-порошковым покрытием.</p> <p>Колеса без тормоза - Опора колесная с резиновым ободом SCTg25(33), диаметром 50мм, 75мм, 100мм, 125мм. Производитель Flywheel Metalwork Ltd, Китай.</p> <p>Заклепка гаечная марки "Q-nut" с диаметром резьбы M10. Производитель: "TOPMAKER FASTENERS INDUSTRIAL CO.,LTD.", Тайвань (Китай)</p> <p>Колеса с тормозом - Опора колесная с резиновым ободом SCTg25 (33),болт.торм, диаметром 50, 75 мм, 100мм, 125мм. Производитель Flywheel Metalwork Ltd, Китай.</p> <p>Заклепка гаечная марки "Q-nut" с диаметром резьбы M10. Производитель: "TOPMAKER FASTENERS INDUSTRIAL CO.,LTD.", Тайвань (Китай)</p>
18.	СММ-02	<p>Каркас столика - листовая холоднокатаная сталь толщиной 1мм марки 08пс, производитель: ПАО Магнитогорский металлургический комбинат, Россия и профильная стальная труба 20*20*1,5мм, марка стали ст2пс, производитель АО "Альметьевский трубный завод", Республика Татарстан , г.Альметьевск , ул.Индустриальная д.35, Россия. С полимерно-порошковым покрытием. или шлифованная листовая нержавеющая сталь, толщиной 1мм марки AISI 304, производитель Krupp Thyssen Nirosta, Франция и профильная нержавеющая труба сечением 20*20*1,5мм , марка стали AISI 304, производитель Krupp Thyssen Nirosta, Франция.</p> <p>Полки - шлифованная листовая нержавеющая сталь, толщиной 1мм марки AISI 304, производитель Krupp Thyssen Nirosta, Франция</p> <p>листовая холоднокатаная сталь толщиной 1мм марки 08пс, производитель: ПАО Магнитогорский металлургический комбинат, Россия С полимерно-порошковым покрытием.</p> <p>Ящик - шлифованная листовая нержавеющая сталь, толщиной 1мм марки AISI 304, производитель Krupp Thyssen Nirosta, Франция</p> <p>листовая холоднокатаная сталь толщиной 1мм марки 08пс, производитель: ПАО Магнитогорский металлургический</p>

комбинат, Россия С полимерно-порошковым покрытием.
Полимерно-порошковое покрытие каркаса столика, полки , ящика, держателя мусорных пакетов - краска полимерно-порошковая, марки IBA Kimya, Цвет: RAL 1000, RAL 1001, RAL 1002, RAL 1003, RAL 1004, RAL 1005, RAL 1006, RAL 1007, RAL 1011, RAL 1012, RAL 1013, RAL 1014, RAL 1015, RAL 1016, RAL 1017, RAL 1018, RAL 1019, RAL 1020, RAL 1021, RAL 1023, RAL 1024, RAL 1027, RAL 1028, RAL 1032, RAL 1033, RAL 1034, RAL 1037, RAL 2000, RAL 2001, RAL 2002, RAL 2003, RAL 2004, RAL 2008, RAL 2009, RAL 2010, RAL 2011, RAL 2012, RAL 3000, RAL 3001, RAL 3002, RAL 3003, RAL 3004, RAL 3005, RAL 3007, RAL 3009, RAL 3011, RAL 3012, RAL 3013, RAL 3014, RAL 3015, RAL 3016, RAL 3017, RAL 3018, RAL 3020, RAL 3022, RAL 3027, RAL 3028, RAL 3031, RAL 4001, RAL 4002, RAL 4003, RAL 4004, RAL 4005, RAL 4006, RAL 4007, RAL 4008, RAL 4009, RAL 4010, RAL 5000, RAL 5001, RAL 5002, RAL 5003, RAL 5004, RAL 5005, RAL 5007, RAL 5008, RAL 5009, RAL 5010, RAL 5011, RAL 5012, RAL 5013, RAL 5014, RAL 5015, RAL 5017, RAL 5018, RAL 5019, RAL 5020, RAL 5021, RAL 5022, RAL 5023, RAL 5024, RAL 6000, RAL 6001, RAL 6002, RAL 6003, RAL 6004, RAL 6005, RAL 6006, RAL 6007, RAL 6008, RAL 6009, RAL 6010, RAL 6011, RAL 6012, RAL 6013, RAL 6014, RAL 6015, RAL 6016, RAL 6017, RAL 6018, RAL 6019, RAL 6020, RAL 6021, RAL 6022, RAL 6024, RAL 6025, RAL 6026, RAL 6027, RAL 6028, RAL 6029, RAL 6032, RAL 6033, RAL 6034, RAL 6037, RAL 7000, RAL 7001, RAL 7002, RAL 7003, RAL 7004, RAL 7005, RAL 7006, RAL 7008, RAL 7009, RAL 7010, RAL 7011, RAL 7012, RAL 7013, RAL 7015, RAL 7016, RAL 7021, RAL 7022, RAL 7023, RAL 7024, RAL 7026, RAL 7030, RAL 7031, RAL 7032, RAL 7033, RAL 7034, RAL 7035, RAL 7036, RAL 7037, RAL 7038, RAL 7039, RAL 7040, RAL 7042, RAL 7043, RAL 7044, RAL 7045, RAL 7046, RAL 7047, RAL 8000, RAL 8001, RAL 8002, RAL 8003, RAL 8004, RAL 8007, RAL 8008, RAL 8011, RAL 8012, RAL 8014, RAL 8015, RAL 8016, RAL 8017, RAL 8019, RAL 8022, RAL 8023, RAL 8024, RAL 8025, RAL 8028, RAL 9001, RAL 9002, RAL 9003, RAL 9004, RAL 9005, RAL 9006, RAL 9007, RAL 9010, RAL 9011, RAL 9016, RAL 9017, RAL 9018.
производитель IBA Kimya San.ve Tic.A.C., Турция.

Держатель мусорных пакетов - листовая холоднокатаная сталь толщиной 1мм марки 08пс, производитель: ПАО Магнитогорский металлургический комбинат, Россия. С полимерно-порошковым покрытием.

или

шлифованная листовая нержавеющая сталь, толщиной 1мм марки AISI 304, производитель Krupp Thyssen Nirosta, Франция.

Держатель для емкостей - шлифованная листовая нержавеющая сталь, толщиной 1мм марки AISI 304, производитель Krupp Thyssen Nirosta, Франция

листовая холоднокатаная сталь толщиной 1мм марки 08пс, производитель: ПАО Магнитогорский металлургический комбинат, Россия С полимерно-порошковым покрытием.

Колеса без тормоза -

Опора колесная с резиновым ободом SCtg25(33), диаметром

Информация получена с официального сайта Федеральной службы по техническому регулированию и метрологии (www.sszn.ru)

		<p>50мм, 75мм, 100мм, 125мм. Производитель Flywheel Metalwork Ltd, Китай.</p> <p>Заклепка гаечная марки "Q-nut" с диаметром резьбы M10. Производитель: "TOPMAKER FASTENERS INDUSTRIAL CO.,LTD.", Тайвань (Китай)</p> <p>Колеса с тормозом - Опора колесная с резиновым ободом SCTg25 (33),болт.торм, диаметром 50, 75 мм, 100мм, 125мм. Производитель Flywheel Metalwork Ltd, Китай.</p> <p>Заклепка гаечная марки "Q-nut" с диаметром резьбы M10. Производитель: "TOPMAKER FASTENERS INDUSTRIAL CO.,LTD.", Тайвань (Китай)</p>
19.	СММ-03	<p>Каркас столика - листовая холоднокатаная сталь толщиной 1мм марки 08пс, производитель: ПАО Магнитогорский металлургический комбинат, Россия и профильная стальная труба 20*20*1,5мм, марка стали ст2пс, производитель АО "Альметьевский трубный завод", Республика Татарстан , г.Альметьевск , ул.Индустриальная д.35, Россия. С полимерно-порошковым покрытием.</p> <p>или</p> <p>шлифованная листовая нержавеющая сталь, толщиной 1мм марки AISI 304, производитель Krupp Thyssen Nirosta, Франция и профильная нержавеющая труба сечением 20*20*1,5мм , марка стали AISI 304, производитель Krupp Thyssen Nirosta, Франция.</p> <p>Полки - шлифованная листовая нержавеющая сталь, толщиной 1мм марки AISI 304, производитель Krupp Thyssen Nirosta, Франция</p> <p>листовая холоднокатаная сталь толщиной 1мм марки 08пс, производитель: ПАО Магнитогорский металлургический комбинат, Россия С полимерно-порошковым покрытием.</p> <p>Ящик - шлифованная листовая нержавеющая сталь, толщиной 1мм марки AISI 304, производитель Krupp Thyssen Nirosta, Франция</p> <p>листовая холоднокатаная сталь толщиной 1мм марки 08пс, производитель: ПАО Магнитогорский металлургический комбинат, Россия С полимерно-порошковым покрытием.</p> <p>Полимерно-порошковое покрытие каркаса столика, полки , ящика, держателя мусорных пакетов - краска полимерно-порошковая, марки IBA Kimya, Цвет: RAL 1000, RAL 1001, RAL 1002, RAL 1003, RAL 1004, RAL 1005, RAL 1006, RAL 1007, RAL 1011, RAL 1012, RAL 1013, RAL 1014, RAL 1015, RAL 1016, RAL 1017, RAL 1018, RAL 1019, RAL 1020, RAL 1021, RAL 1023, RAL 1024, RAL 1027, RAL 1028, RAL 1032, RAL 1033, RAL 1034, RAL 1037, RAL 2000, RAL 2001, RAL 2002, RAL 2003, RAL 2004, RAL 2008, RAL 2009, RAL 2010, RAL 2011, RAL 2012, RAL 3000, RAL 3001, RAL 3002, RAL 3003, RAL 3004, RAL 3005, RAL 3007, RAL 3009, RAL 3011, RAL 3012, RAL 3013, RAL 3014, RAL 3015, RAL 3016, RAL 3017, RAL 3018, RAL 3020, RAL 3022, RAL 3027, RAL 3028, RAL 3031, RAL 4001, RAL 4002, RAL 4003, RAL 4004, RAL 4005, RAL 4006, RAL 4007, RAL 4008,</p>

RAL 4009, RAL 4010, RAL 5000, RAL 5001, RAL 5002, RAL 5003, RAL 5004, RAL 5005, RAL 5007, RAL 5008, RAL 5009, RAL 5010, RAL 5011, RAL 5012, RAL 5013, RAL 5014, RAL 5015, RAL 5017, RAL 5018, RAL 5019, RAL 5020, RAL 5021, RAL 5022, RAL 5023, RAL 5024, RAL 6000, RAL 6001, RAL 6002, RAL 6003, RAL 6004, RAL 6005, RAL 6006, RAL 6007, RAL 6008, RAL 6009, RAL 6010, RAL 6011, RAL 6012, RAL 6013, RAL 6014, RAL 6015, RAL 6016, RAL 6017, RAL 6018, RAL 6019, RAL 6020, RAL 6021, RAL 6022, RAL 6024, RAL 6025, RAL 6026, RAL 6027, RAL 6028, RAL 6029, RAL 6032, RAL 6033, RAL 6034, RAL 6037, RAL 7000, RAL 7001, RAL 7002, RAL 7003, RAL 7004, RAL 7005, RAL 7006, RAL 7008, RAL 7009, RAL 7010, RAL 7011, RAL 7012, RAL 7013, RAL 7015, RAL 7016, RAL 7021, RAL 7022, RAL 7023, RAL 7024, RAL 7026, RAL 7030, RAL 7031, RAL 7032, RAL 7033, RAL 7034, RAL 7035, RAL 7036, RAL 7037, RAL 7038, RAL 7039, RAL 7040, RAL 7042, RAL 7043, RAL 7044, RAL 7045, RAL 7046, RAL 7047, RAL 8000, RAL 8001, RAL 8002, RAL 8003, RAL 8004, RAL 8007, RAL 8008, RAL 8011, RAL 8012, RAL 8014, RAL 8015, RAL 8016, RAL 8017, RAL 8019, RAL 8022, RAL 8023, RAL 8024, RAL 8025, RAL 8028, RAL 9001, RAL 9002, RAL 9003, RAL 9004, RAL 9005, RAL 9006, RAL 9007, RAL 9010, RAL 9011, RAL 9016, RAL 9017, RAL 9018.

производитель IBA Kimya San.ve Tic.A.Ş., Турция.

Держатель мусорных пакетов - листовая холоднокатаная сталь толщиной 1мм марки 08пс, производитель: ПАО Магнитогорский металлургический комбинат, Россия. С полимерно-порошковым покрытием.

или
шлифованная листовая нержавеющая сталь, толщиной 1мм марки AISI 304, производитель Krupp Thyssen Nirosta, Франция.

Держатель для емкостей - шлифованная листовая нержавеющая сталь, толщиной 1мм марки AISI 304, производитель Krupp Thyssen Nirosta, Франция

листовая холоднокатаная сталь толщиной 1мм марки 08пс, производитель: ПАО Магнитогорский металлургический комбинат, Россия С полимерно-порошковым покрытием.

Колеса без тормоза -

Опора колесная с резиновым ободом SCTg25(33), диаметром 50мм, 75мм, 100мм, 125мм. Производитель Flywheel Metalwork Ltd, Китай.

Заклепка гаечная марки "Q-nut" с диаметром резьбы M10. Производитель: "TOPMAKER FASTENERS INDUSTRIAL CO.,LTD.", Тайвань (Китай)

Колеса с тормозом -

Опора колесная с резиновым ободом SCTg25 (33),болт.торм, диаметром 50, 75 мм, 100мм, 125мм. Производитель Flywheel Metalwork Ltd, Китай.

Заклепка гаечная марки "Q-nut" с диаметром резьбы M10. Производитель: "TOPMAKER FASTENERS INDUSTRIAL CO.,LTD.", Тайвань (Китай)

<p>20. Столик медицинский манипуляционный СММ-04</p>	<p>Каркас столика - листовая холоднокатаная сталь толщиной 1мм марки 08пс, производитель: ПАО Магнитогорский металлургический комбинат, Россия и профильная стальная труба 20*20*1,5мм, марка стали ст2пс, производитель АО "Альметьевский трубный завод", Республика Татарстан , г.Альметьевск , ул.Индустриальная д.35, Россия. С полимерно-порошковым покрытием.</p> <p>или</p> <p>шлифованная листовая нержавеющая сталь, толщиной 1мм марки AISI 304, производитель Krupp Thyssen Nirosta, Франция и профильная нержавеющая труба сечением 20*20*1,5мм , марка стали AISI 304, производитель Krupp Thyssen Nirosta, Франция.</p> <p>Полки - шлифованная листовая нержавеющая сталь, толщиной 1мм марки AISI 304, производитель Krupp Thyssen Nirosta, Франция</p> <p>листовая холоднокатаная сталь толщиной 1мм марки 08пс, производитель: ПАО Магнитогорский металлургический комбинат, Россия С полимерно-порошковым покрытием.</p> <p>Ящик - шлифованная листовая нержавеющая сталь, толщиной 1мм марки AISI 304, производитель Krupp Thyssen Nirosta, Франция</p> <p>листовая холоднокатаная сталь толщиной 1мм марки 08пс, производитель: ПАО Магнитогорский металлургический комбинат, Россия С полимерно-порошковым покрытием.</p> <p>Полимерно-порошковое покрытие каркаса столика, полки , ящика - краска полимерно-порошковая, марки IBA Kimya, Цвет: RAL 1000, RAL 1001, RAL 1002, RAL 1003, RAL 1004, RAL 1005, RAL 1006, RAL 1007, RAL 1011, RAL 1012, RAL 1013, RAL 1014, RAL 1015, RAL 1016, RAL 1017, RAL 1018, RAL 1019, RAL 1020, RAL 1021, RAL 1023, RAL 1024, RAL 1027, RAL 1028, RAL 1032, RAL 1033, RAL 1034, RAL 1037, RAL 2000, RAL 2001, RAL 2002, RAL 2003, RAL 2004, RAL 2008, RAL 2009, RAL 2010, RAL 2011, RAL 2012, RAL 3000, RAL 3001, RAL 3002, RAL 3003, RAL 3004, RAL 3005, RAL 3007, RAL 3009, RAL 3011, RAL 3012, RAL 3013, RAL 3014, RAL 3015, RAL 3016, RAL 3017, RAL 3018, RAL 3020, RAL 3022, RAL 3027, RAL 3028, RAL 3031, RAL 4001, RAL 4002, RAL 4003, RAL 4004, RAL 4005, RAL 4006, RAL 4007, RAL 4008, RAL 4009, RAL 4010, RAL 5000, RAL 5001, RAL 5002, RAL 5003, RAL 5004, RAL 5005, RAL 5007, RAL 5008, RAL 5009, RAL 5010, RAL 5011, RAL 5012, RAL 5013, RAL 5014, RAL 5015, RAL 5017, RAL 5018, RAL 5019, RAL 5020, RAL 5021, RAL 5022, RAL 5023, RAL 5024, RAL 6000, RAL 6001, RAL 6002, RAL 6003, RAL 6004, RAL 6005, RAL 6006, RAL 6007, RAL 6008, RAL 6009, RAL 6010, RAL 6011, RAL 6012, RAL 6013, RAL 6014, RAL 6015, RAL 6016, RAL 6017, RAL 6018, RAL 6019, RAL 6020, RAL 6021, RAL 6022, RAL 6024, RAL 6025, RAL 6026, RAL 6027, RAL 6028, RAL 6029, RAL 6032, RAL 6033, RAL 6034, RAL 6037, RAL 7000, RAL 7001, RAL 7002, RAL 7003, RAL 7004, RAL 7005, RAL 7006, RAL 7008, RAL 7009, RAL 7010, RAL 7011, RAL 7012, RAL 7013, RAL 7015, RAL 7016, RAL 7021, RAL 7022, RAL 7023, RAL 7024, RAL 7026, RAL 7030, RAL 7031, RAL 7032, RAL 7033, RAL 7034, RAL 7035, RAL 7036, RAL 7037, RAL 7038, RAL 7039, RAL 7040, RAL 7042, RAL 7043, RAL 7044, RAL 7045, RAL 7046, RAL 7047,</p>
--	--

		<p>RAL 8000, RAL 8001, RAL 8002, RAL 8003, RAL 8004, RAL 8007, RAL 8008, RAL 8011, RAL 8012, RAL 8014, RAL 8015, RAL 8016, RAL 8017, RAL 8019, RAL 8022, RAL 8023, RAL 8024, RAL 8025, RAL 8028, RAL 9001, RAL 9002, RAL 9003, RAL 9004, RAL 9005, RAL 9006, RAL 9007, RAL 9010, RAL 9011, RAL 9016, RAL 9017, RAL 9018. производитель IBA Kimya Sanayi Tic.A.S., Турция.</p> <p>Колеса без тормоза - Опора колесная с резиновым ободом Sctg25(33), диаметром 50мм, 75мм, 100мм, 125мм. Производитель Flywheel Metalwork Ltd, Китай.</p> <p>Заклепка гаечная марки "Q-nut" с диаметром резьбы M10. Производитель: "TOPMAKER FASTENERS INDUSTRIAL CO.,LTD.", Тайвань (Китай)</p> <p>Колеса с тормозом - Опора колесная с резиновым ободом Sctg25 (33),болт.торм, диаметром 50, 75 мм, 100мм, 125мм. Производитель Flywheel Metalwork Ltd, Китай.</p> <p>Заклепка гаечная марки "Q-nut" с диаметром резьбы M10. Производитель: "TOPMAKER FASTENERS INDUSTRIAL CO.,LTD.", Тайвань (Китай)</p>
21.	CMM-05	<p>Каркас столика - листовая холоднокатаная сталь толщиной 1мм марки 08пс, производитель: ПАО Магнитогорский металлургический комбинат, Россия. С полимерно-порошковым покрытием.</p> <p>или шлифованная листовая нержавеющей сталь, толщиной 1мм марки AISI 304, производитель Krupp Thyssen Nirosta, Франция.</p> <p>Ящик - листовая холоднокатаная сталь толщиной 1мм марки 08пс, производитель: ПАО Магнитогорский металлургический комбинат, Россия и профильная стальная труба 20*20*1,5мм, марка стали ст2пс, производитель АО "Альметьевский трубный завод", Республика Татарстан , г.Альметьевск , ул.Индустриальная д.35, Россия. С полимерно-порошковым покрытием.</p> <p>или шлифованная листовая нержавеющей сталь, толщиной 1мм марки AISI 304, производитель Krupp Thyssen Nirosta, Франция и профильная нержавеющей труба сечением 20*20*1,5мм , марка стали AISI 304, производитель Krupp Thyssen Nirosta, Франция.</p> <p>Держатель мусорных пакетов - листовая холоднокатаная сталь толщиной 1мм марки 08пс, производитель: ПАО Магнитогорский металлургический комбинат, Россия. С полимерно-порошковым покрытием.</p> <p>или шлифованная листовая нержавеющей сталь, толщиной 1мм марки AISI 304, производитель Krupp Thyssen Nirosta, Франция.</p> <p>Полимерно-порошковое покрытие каркаса столика, ящиков ,</p>

		<p>держателя пакетов - краска полимерно-порошковая, марки IBA Kimya, Цвет: RAL 1000, RAL 1001, RAL 1002, RAL 1003, RAL 1004, RAL 1005, RAL 1006, RAL 1007, RAL 1011, RAL 1012, RAL 1013, RAL 1014, RAL 1015, RAL 1016, RAL 1017, RAL 1018, RAL 1019, RAL 1020, RAL 1021, RAL 1023, RAL 1024, RAL 1027, RAL 1028, RAL 1032, RAL 1033, RAL 1034, RAL 1037, RAL 2000, RAL 2001, RAL 2002, RAL 2003, RAL 2004, RAL 2008, RAL 2009, RAL 2010, RAL 2011, RAL 2012, RAL 3000, RAL 3001, RAL 3002, RAL 3003, RAL 3004, RAL 3005, RAL 3007, RAL 3009, RAL 3011, RAL 3012, RAL 3013, RAL 3014, RAL 3015, RAL 3016, RAL 3017, RAL 3018, RAL 3020, RAL 3022, RAL 3027, RAL 3028, RAL 3031, RAL 4001, RAL 4002, RAL 4003, RAL 4004, RAL 4005, RAL 4006, RAL 4007, RAL 4008, RAL 4009, RAL 4010, RAL 5000, RAL 5001, RAL 5002, RAL 5003, RAL 5004, RAL 5005, RAL 5007, RAL 5008, RAL 5009, RAL 5010, RAL 5011, RAL 5012, RAL 5013, RAL 5014, RAL 5015, RAL 5017, RAL 5018, RAL 5019, RAL 5020, RAL 5021, RAL 5022, RAL 5023, RAL 5024, RAL 6000, RAL 6001, RAL 6002, RAL 6003, RAL 6004, RAL 6005, RAL 6006, RAL 6007, RAL 6008, RAL 6009, RAL 6010, RAL 6011, RAL 6012, RAL 6013, RAL 6014, RAL 6015, RAL 6016, RAL 6017, RAL 6018, RAL 6019, RAL 6020, RAL 6021, RAL 6022, RAL 6024, RAL 6025, RAL 6026, RAL 6027, RAL 6028, RAL 6029, RAL 6032, RAL 6033, RAL 6034, RAL 6037, RAL 7000, RAL 7001, RAL 7002, RAL 7003, RAL 7004, RAL 7005, RAL 7006, RAL 7008, RAL 7009, RAL 7010, RAL 7011, RAL 7012, RAL 7013, RAL 7015, RAL 7016, RAL 7021, RAL 7022, RAL 7023, RAL 7024, RAL 7026, RAL 7030, RAL 7031, RAL 7032, RAL 7033, RAL 7034, RAL 7035, RAL 7036, RAL 7037, RAL 7038, RAL 7039, RAL 7040, RAL 7042, RAL 7043, RAL 7044, RAL 7045, RAL 7046, RAL 7047, RAL 8000, RAL 8001, RAL 8002, RAL 8003, RAL 8004, RAL 8007, RAL 8008, RAL 8011, RAL 8012, RAL 8014, RAL 8015, RAL 8016, RAL 8017, RAL 8019, RAL 8022, RAL 8023, RAL 8024, RAL 8025, RAL 8028, RAL 9001, RAL 9002, RAL 9003, RAL 9004, RAL 9005, RAL 9006, RAL 9007, RAL 9010, RAL 9011, RAL 9016, RAL 9017, RAL 9018. производитель IBA Kimya San.ve Tic.A.С., Турция.</p> <p>Колеса без тормоза - Опора колесная с резиновым ободом SCtg25(33), диаметром 50мм, 75мм, 100мм, 125мм. Производитель Flywheel Metalwork Ltd, Китай. Заклепка гаечная марки "Q-nut" с диаметром резьбы M10. Производитель: "TOPMAKER FASTENERS INDUSTRIAL CO.,LTD.", Тайвань (Китай)</p> <p>Колеса с тормозом - Опора колесная с резиновым ободом SCtg25 (33), болт.торм, диаметром 50, 75 мм, 100мм, 125мм. Производитель Flywheel Metalwork Ltd, Китай. Заклепка гаечная марки "Q-nut" с диаметром резьбы M10. Производитель: "TOPMAKER FASTENERS INDUSTRIAL CO.,LTD.", Тайвань (Китай)</p>
22.	СММ-06	<p>Каркас столика - листовая холоднокатаная сталь толщиной 1мм марки 08пс, производитель: ПАО Магнитогорский металлургический комбинат, Россия. С полимерно-порошковым</p>

покрытием.

или

шлифованная листовая нержавеющая сталь, толщиной 1мм марки AISI 304, производитель Krupp Thyssen Nirosta, Франция.

Ящик - листовая холоднокатаная сталь толщиной 1мм марки 08пс, производитель: ПАО Магнитогорский металлургический комбинат, Россия и профильная стальная труба 20*20*1,5мм, марка стали ст2пс, производитель АО "Альметьевский трубный завод", Республика Татарстан, г.Альметьевск, ул.Индустриальная д.35, Россия. С полимерно-порошковым покрытием.

или

шлифованная листовая нержавеющая сталь, толщиной 1мм марки AISI 304, производитель Krupp Thyssen Nirosta, Франция и профильная нержавеющая труба сечением 20*20*1,5мм, марка стали AISI 304, производитель Krupp Thyssen Nirosta, Франция.

Держатель мусорных пакетов - листовая холоднокатаная сталь толщиной 1мм марки 08пс, производитель: ПАО Магнитогорский металлургический комбинат, Россия. С полимерно-порошковым покрытием.

или

шлифованная листовая нержавеющая сталь, толщиной 1мм марки AISI 304, производитель Krupp Thyssen Nirosta, Франция.

Полимерно-порошковое покрытие каркаса столика, ящиков, держателя пакетов - краска полимерно-порошковая, марки IBA

Kimya, Цвет: RAL 1000, RAL 1001, RAL 1002, RAL 1003, RAL 1004, RAL 1005, RAL 1006, RAL 1007, RAL 1011, RAL 1012, RAL 1013, RAL 1014, RAL 1015, RAL 1016, RAL 1017, RAL 1018, RAL 1019, RAL 1020, RAL 1021, RAL 1023, RAL 1024, RAL 1027, RAL 1028, RAL 1032, RAL 1033, RAL 1034, RAL 1037, RAL 2000, RAL 2001, RAL 2002, RAL 2003, RAL 2004, RAL 2008, RAL 2009, RAL 2010, RAL 2011, RAL 2012, RAL 3000, RAL 3001, RAL 3002, RAL 3003, RAL 3004, RAL 3005, RAL 3007, RAL 3009, RAL 3011, RAL 3012, RAL 3013, RAL 3014, RAL 3015, RAL 3016, RAL 3017, RAL 3018, RAL 3020, RAL 3022, RAL 3027, RAL 3028, RAL 3031, RAL 4001, RAL 4002, RAL 4003, RAL 4004, RAL 4005, RAL 4006, RAL 4007, RAL 4008, RAL 4009, RAL 4010, RAL 5000, RAL 5001, RAL 5002, RAL 5003, RAL 5004, RAL 5005, RAL 5007, RAL 5008, RAL 5009, RAL 5010, RAL 5011, RAL 5012, RAL 5013, RAL 5014, RAL 5015, RAL 5017, RAL 5018, RAL 5019, RAL 5020, RAL 5021, RAL 5022, RAL 5023, RAL 5024, RAL 6000, RAL 6001, RAL 6002, RAL 6003, RAL 6004, RAL 6005, RAL 6006, RAL 6007, RAL 6008, RAL 6009, RAL 6010, RAL 6011, RAL 6012, RAL 6013, RAL 6014, RAL 6015, RAL 6016, RAL 6017, RAL 6018, RAL 6019, RAL 6020, RAL 6021, RAL 6022, RAL 6024, RAL 6025, RAL 6026, RAL 6027, RAL 6028, RAL 6029, RAL 6032, RAL 6033, RAL 6034, RAL 6037, RAL 7000, RAL 7001, RAL 7002, RAL 7003, RAL 7004, RAL 7005, RAL 7006, RAL 7008, RAL 7009, RAL 7010, RAL 7011, RAL 7012, RAL 7013, RAL 7015, RAL 7016, RAL 7021, RAL 7022, RAL 7023, RAL 7024, RAL 7026, RAL 7030, RAL 7031, RAL 7032, RAL 7033, RAL 7034, RAL 7035, RAL 7036, RAL 7037, RAL 7038, RAL 7039, RAL 7040, RAL 7042, RAL 7043, RAL 7044, RAL 7045, RAL 7046, RAL 7047, RAL 8000, RAL 8001, RAL 8002, RAL 8003, RAL 8004, RAL 8007, RAL 8008, RAL 8011, RAL 8012, RAL 8014, RAL 8015, RAL 8016, RAL

Информация получена с официального сайта Центра сертификации

		<p>8017, RAL 8019, RAL 8022, RAL 8023, RAL 8024, RAL 8025, RAL 8028, RAL 9001, RAL 9002, RAL 9003, RAL 9004, RAL 9005, RAL 9006, RAL 9007, RAL 9010, RAL 9011, RAL 9016, RAL 9017, RAL 9018. производитель İBA Kimya San.ve Tic.A.Ş., Турция.</p> <p>Штатив- Штатив длительных внутривенных вливаний для крепления к кровати "Терра", материал изготовления стальной прокат марки 2пс никелированный</p> <p>Производитель ООО ПФ "ТЕРРА", Россия</p> <p>Колеса без тормоза - Опора колесная с резиновым ободом SCtg25(33), диаметром 50мм, 75мм, 100мм, 125мм. Производитель Flywheel Metalwork Ltd, Китай.</p> <p>Заклепка гаечная марки "Q-nut" с диаметром резьбы M10. Производитель: "TOPMAKER FASTENERS INDUSTRIAL CO.,LTD.", Тайвань (Китай)</p> <p>Колеса с тормозом - Опора колесная с резиновым ободом SCtg25 (33),болт.торм, диаметром 50, 75 мм, 100мм, 125мм. Производитель Flywheel Metalwork Ltd, Китай.</p> <p>Заклепка гаечная марки "Q-nut" с диаметром резьбы M10. Производитель: "TOPMAKER FASTENERS INDUSTRIAL CO.,LTD.", Тайвань (Китай)</p>
23.	СММ-07	<p>Каркас столика - листовая холоднокатаная сталь толщиной 1мм марки 08пс, производитель: ПАО Магнитогорский металлургический комбинат, Россия. С полимерно-порошковым покрытием.</p> <p>или</p> <p>шлифованная листовая нержавеющей сталь, толщиной 1мм марки AISI 304, производитель Krupp Thyssen Nirosta, Франция.</p> <p>Ящик - листовая холоднокатаная сталь толщиной 1мм марки 08пс, производитель: ПАО Магнитогорский металлургический комбинат, Россия и профильная стальная труба 20*20*1,5мм, марка стали ст2пс, производитель АО "Альметьевский трубный завод", Республика Татарстан , г.Альметьевск , ул.Индустриальная д.35, Россия. С полимерно-порошковым покрытием.</p> <p>или</p> <p>шлифованная листовая нержавеющей сталь, толщиной 1мм марки AISI 304, производитель Krupp Thyssen Nirosta, Франция и профильная нержавеющей труба сечением 20*20*1,5мм , марка стали AISI 304, производитель Krupp Thyssen Nirosta, Франция.</p> <p>Держатель мусорных пакетов - листовая холоднокатаная сталь толщиной 1мм марки 08пс, производитель: ПАО Магнитогорский металлургический комбинат, Россия. С полимерно-порошковым</p>

покрытием.

или

шлифованная листовая нержавеющая сталь, толщиной 1мм марки AISI 304, производитель Krupp Thyssen Nirosta, Франция.

Держатель для емкостей - шлифованная листовая нержавеющая сталь, толщиной 1мм марки AISI 304, производитель Krupp Thyssen Nirosta, Франция

листовая холоднокатаная сталь толщиной 1мм марки 08пс, производитель: ПАО Магнитогорский металлургический комбинат, Россия С полимерно-порошковым покрытием.

Полимерно-порошковое покрытие каркаса столика, ящиков , держателя пакетов, держателя емкостей - краска полимерно-порошковая, марки IBA Kimya, Цвет: RAL 1000, RAL 1001, RAL 1002,

RAL 1003, RAL 1004, RAL 1005, RAL 1006, RAL 1007, RAL 1011, RAL 1012, RAL 1013, RAL 1014, RAL 1015, RAL 1016, RAL 1017, RAL 1018, RAL 1019, RAL 1020, RAL 1021, RAL 1023, RAL 1024, RAL 1027, RAL 1028, RAL 1032, RAL 1033, RAL 1034, RAL 1037, RAL 2000, RAL 2001, RAL 2002, RAL 2003, RAL 2004, RAL 2008, RAL 2009, RAL 2010, RAL 2011, RAL 2012, RAL 3000, RAL 3001, RAL 3002, RAL 3003, RAL 3004, RAL 3005, RAL 3007, RAL 3009, RAL 3011, RAL 3012, RAL 3013, RAL 3014, RAL 3015, RAL 3016, RAL 3017, RAL 3018, RAL 3020, RAL 3022, RAL 3027, RAL 3028, RAL 3031, RAL 4001, RAL 4002, RAL 4003, RAL 4004, RAL 4005, RAL 4006, RAL 4007, RAL 4008, RAL 4009, RAL 4010, RAL 5000, RAL 5001, RAL 5002, RAL 5003, RAL 5004, RAL 5005, RAL 5007, RAL 5008, RAL 5009, RAL 5010, RAL 5011, RAL 5012, RAL 5013, RAL 5014, RAL 5015, RAL 5017, RAL 5018, RAL 5019, RAL 5020, RAL 5021, RAL 5022, RAL 5023, RAL 5024, RAL 6000, RAL 6001, RAL 6002, RAL 6003, RAL 6004, RAL 6005, RAL 6006, RAL 6007, RAL 6008, RAL 6009, RAL 6010, RAL 6011, RAL 6012, RAL 6013, RAL 6014, RAL 6015, RAL 6016, RAL 6017, RAL 6018, RAL 6019, RAL 6020, RAL 6021, RAL 6022, RAL 6024, RAL 6025, RAL 6026, RAL 6027, RAL 6028, RAL 6029, RAL 6032, RAL 6033, RAL 6034, RAL 6037, RAL 7000, RAL 7001, RAL 7002, RAL 7003, RAL 7004, RAL 7005, RAL 7006, RAL 7008, RAL 7009, RAL 7010, RAL 7011, RAL 7012, RAL 7013, RAL 7015, RAL 7016, RAL 7021, RAL 7022, RAL 7023, RAL 7024, RAL 7026, RAL 7030, RAL 7031, RAL 7032, RAL 7033, RAL 7034, RAL 7035, RAL 7036, RAL 7037, RAL 7038, RAL 7039, RAL 7040, RAL 7042, RAL 7043, RAL 7044, RAL 7045, RAL 7046, RAL 7047, RAL 8000, RAL 8001, RAL 8002, RAL 8003, RAL 8004, RAL 8007, RAL 8008, RAL 8011, RAL 8012, RAL 8014, RAL 8015, RAL 8016, RAL 8017, RAL 8019, RAL 8022, RAL 8023, RAL 8024, RAL 8025, RAL 8028, RAL 9001, RAL 9002, RAL 9003, RAL 9004, RAL 9005, RAL 9006, RAL 9007, RAL 9010, RAL 9011, RAL 9016, RAL 9017, RAL 9018. производитель IBA Kimya San.ve Tic.A.С., Турция.

Колеса без тормоза -

Опора колесная с резиновым ободом SCtg25(33), диаметром 50мм, 75мм, 100мм, 125мм. Производитель Flywheel Metalwork Ltd, Китай.

Заклепка гаечная марки "Q-nut" с диаметром резьбы M10. Производитель: "TOPMAKER FASTENERS INDUSTRIAL CO.,LTD.", Тайвань (Китай)

Информация получена с официального сайта www.gost.ru

		<p>Колеса с тормозом - Опора колесная с резиновым ободом SCTg25 (33), болт.торм, диаметром 50, 75 мм, 100мм, 125мм. Производитель Flywheel Metalwork Ltd, Китай.</p> <p>Заклепка гаечная марки "Q-nut" с диаметром резьбы M10. Производитель: "TOPMAKER FASTENERS INDUSTRIAL CO.,LTD.", Тайвань (Китай)</p>
24.	СММ-08	<p>Каркас столика, надстройка - листовая холоднокатаная сталь толщиной 1мм марки 08пс, производитель: ПАО Магнитогорский металлургический комбинат, Россия и профильная стальная труба 20*20*1,5мм, марка стали ст2пс, производитель АО "Альметьевский трубный завод", Республика Татарстан, г.Альметьевск, ул.Индустриальная д.35, Россия. С полимерно-порошковым покрытием.</p> <p>или</p> <p>шлифованная листовая нержавеющая сталь, толщиной 1мм марки AISI 304, производитель Krupp Thyssen Nirosta, Франция и профильная нержавеющая труба сечением 20*20*1,5мм, марка стали AISI 304, производитель Krupp Thyssen Nirosta, Франция.</p> <p>Столешница - шлифованная листовая нержавеющая сталь, толщиной 1мм марки AISI 304, производитель Krupp Thyssen Nirosta, Франция</p> <p>Ящик - листовая холоднокатаная сталь толщиной 1мм марки 08пс, производитель: ПАО Магнитогорский металлургический комбинат, Россия и профильная стальная труба 20*20*1,5мм, марка стали ст2пс, производитель АО "Альметьевский трубный завод", Республика Татарстан, г.Альметьевск, ул.Индустриальная д.35, Россия. С полимерно-порошковым покрытием.</p> <p>или</p> <p>шлифованная листовая нержавеющая сталь, толщиной 1мм марки AISI 304, производитель Krupp Thyssen Nirosta, Франция и профильная нержавеющая труба сечением 20*20*1,5мм, марка стали AISI 304, производитель Krupp Thyssen Nirosta, Франция.</p> <p>Держатель мусорных пакетов - листовая холоднокатаная сталь толщиной 1мм марки 08пс, производитель: ПАО Магнитогорский металлургический комбинат, Россия. С полимерно-порошковым покрытием.</p> <p>или</p> <p>шлифованная листовая нержавеющая сталь, толщиной 1мм марки AISI 304, производитель Krupp Thyssen Nirosta, Франция.</p> <p>Держатель для емкостей - шлифованная листовая нержавеющая сталь, толщиной 1мм марки AISI 304, производитель Krupp Thyssen Nirosta, Франция</p> <p>листовая холоднокатаная сталь толщиной 1мм марки 08пс, производитель: ПАО Магнитогорский металлургический комбинат, Россия С полимерно-порошковым покрытием.</p>

		<p>Полимерно-порошковое покрытие каркаса столика, ящиков , держателя пакетов, держателя емкостей - краска полимерно-порошковая, марки IBA Kimya, Цвет: RAL 1000, RAL 1001, RAL 1002, RAL 1003, RAL 1004, RAL 1005, RAL 1006, RAL 1007, RAL 1011, RAL 1012, RAL 1013, RAL 1014, RAL 1015, RAL 1016, RAL 1017, RAL 1018, RAL 1019, RAL 1020, RAL 1021, RAL 1023, RAL 1024, RAL 1027, RAL 1028, RAL 1032, RAL 1033, RAL 1034, RAL 1037, RAL 2000, RAL 2001, RAL 2002, RAL 2003, RAL 2004, RAL 2008, RAL 2009, RAL 2010, RAL 2011, RAL 2012, RAL 3000, RAL 3001, RAL 3002, RAL 3003, RAL 3004, RAL 3005, RAL 3007, RAL 3009, RAL 3011, RAL 3012, RAL 3013, RAL 3014, RAL 3015, RAL 3016, RAL 3017, RAL 3018, RAL 3020, RAL 3022, RAL 3027, RAL 3028, RAL 3031, RAL 4001, RAL 4002, RAL 4003, RAL 4004, RAL 4005, RAL 4006, RAL 4007, RAL 4008, RAL 4009, RAL 4010, RAL 5000, RAL 5001, RAL 5002, RAL 5003, RAL 5004, RAL 5005, RAL 5007, RAL 5008, RAL 5009, RAL 5010, RAL 5011, RAL 5012, RAL 5013, RAL 5014, RAL 5015, RAL 5017, RAL 5018, RAL 5019, RAL 5020, RAL 5021, RAL 5022, RAL 5023, RAL 5024, RAL 6000, RAL 6001, RAL 6002, RAL 6003, RAL 6004, RAL 6005, RAL 6006, RAL 6007, RAL 6008, RAL 6009, RAL 6010, RAL 6011, RAL 6012, RAL 6013, RAL 6014, RAL 6015, RAL 6016, RAL 6017, RAL 6018, RAL 6019, RAL 6020, RAL 6021, RAL 6022, RAL 6024, RAL 6025, RAL 6026, RAL 6027, RAL 6028, RAL 6029, RAL 6032, RAL 6033, RAL 6034, RAL 6037, RAL 7000, RAL 7001, RAL 7002, RAL 7003, RAL 7004, RAL 7005, RAL 7006, RAL 7008, RAL 7009, RAL 7010, RAL 7011, RAL 7012, RAL 7013, RAL 7015, RAL 7016, RAL 7021, RAL 7022, RAL 7023, RAL 7024, RAL 7026, RAL 7030, RAL 7031, RAL 7032, RAL 7033, RAL 7034, RAL 7035, RAL 7036, RAL 7037, RAL 7038, RAL 7039, RAL 7040, RAL 7042, RAL 7043, RAL 7044, RAL 7045, RAL 7046, RAL 7047, RAL 8000, RAL 8001, RAL 8002, RAL 8003, RAL 8004, RAL 8007, RAL 8008, RAL 8011, RAL 8012, RAL 8014, RAL 8015, RAL 8016, RAL 8017, RAL 8019, RAL 8022, RAL 8023, RAL 8024, RAL 8025, RAL 8028, RAL 9001, RAL 9002, RAL 9003, RAL 9004, RAL 9005, RAL 9006, RAL 9007, RAL 9010, RAL 9011, RAL 9016, RAL 9017, RAL 9018.</p> <p>производитель IBA Kimya San.ve Tic.A.C., Турция.</p> <p>Колеса без тормоза - Опора колесная с резиновым ободом SCTg25(33), диаметром 50мм, 75мм, 100мм, 125мм. Производитель Flywheel Metalwork Ltd, Китай.</p> <p>Заклепка гаечная марки "Q-nut" с диаметром резьбы M10. Производитель: "TOPMAKER FASTENERS INDUSTRIAL CO.,LTD.", Тайвань (Китай)</p> <p>Колеса с тормозом - Опора колесная с резиновым ободом SCTg25 (33),болт.торм, диаметром 50, 75 мм, 100мм, 125мм. Производитель Flywheel Metalwork Ltd, Китай.</p> <p>Заклепка гаечная марки "Q-nut" с диаметром резьбы M10. Производитель: "TOPMAKER FASTENERS INDUSTRIAL CO.,LTD.", Тайвань (Китай)</p>
25.	Столик медицинский манипуляционный	Каркас столика - листовая холоднокатаная сталь марки 08пс, толщиной 1мм, производитель ПАО Магнитогорский

СММ-09

металлургический комбинат, Россия. С полимерно-порошковым покрытием.

или

шлифованная листовая нержавеющая сталь, толщиной 1мм, марки AISI 304, производитель Krupp Thyssen Nirosta, Франция

Ящик - листовая холоднокатаная сталь марки 08пс, толщиной 1мм, производитель ПАО Магнитогорский металлургический комбинат, Россия. С полимерно-порошковым покрытием.

или

шлифованная листовая нержавеющая сталь, толщиной 1мм, марки AISI 304, производитель Krupp Thyssen Nirosta, Франция

Полимерно-порошковое покрытие каркаса столика, ящика -

краска полимерно-порошковая, марки IBA Kimya, Цвет: RAL 1000, RAL 1001, RAL 1002, RAL 1003, RAL 1004, RAL 1005, RAL 1006, RAL 1007, RAL 1011, RAL 1012, RAL 1013, RAL 1014, RAL 1015, RAL 1016, RAL 1017, RAL 1018, RAL 1019, RAL 1020, RAL 1021, RAL 1023, RAL 1024, RAL 1027, RAL 1028, RAL 1032, RAL 1033, RAL 1034, RAL 1037, RAL 2000, RAL 2001, RAL 2002, RAL 2003, RAL 2004, RAL 2008, RAL 2009, RAL 2010, RAL 2011, RAL 2012, RAL 3000, RAL 3001, RAL 3002, RAL 3003, RAL 3004, RAL 3005, RAL 3007, RAL 3009, RAL 3011, RAL 3012, RAL 3013, RAL 3014, RAL 3015, RAL 3016, RAL 3017, RAL 3018, RAL 3020, RAL 3022, RAL 3027, RAL 3028, RAL 3031, RAL 4001, RAL 4002, RAL 4003, RAL 4004, RAL 4005, RAL 4006, RAL 4007, RAL 4008, RAL 4009, RAL 4010, RAL 5000, RAL 5001, RAL 5002, RAL 5003, RAL 5004, RAL 5005, RAL 5007, RAL 5008, RAL 5009, RAL 5010, RAL 5011, RAL 5012, RAL 5013, RAL 5014, RAL 5015, RAL 5017, RAL 5018, RAL 5019, RAL 5020, RAL 5021, RAL 5022, RAL 5023, RAL 5024, RAL 6000, RAL 6001, RAL 6002, RAL 6003, RAL 6004, RAL 6005, RAL 6006, RAL 6007, RAL 6008, RAL 6009, RAL 6010, RAL 6011, RAL 6012, RAL 6013, RAL 6014, RAL 6015, RAL 6016, RAL 6017, RAL 6018, RAL 6019, RAL 6020, RAL 6021, RAL 6022, RAL 6024, RAL 6025, RAL 6026, RAL 6027, RAL 6028, RAL 6029, RAL 6032, RAL 6033, RAL 6034, RAL 6037, RAL 7000, RAL 7001, RAL 7002, RAL 7003, RAL 7004, RAL 7005, RAL 7006, RAL 7008, RAL 7009, RAL 7010, RAL 7011, RAL 7012, RAL 7013, RAL 7015, RAL 7016, RAL 7021, RAL 7022, RAL 7023, RAL 7024, RAL 7026, RAL 7030, RAL 7031, RAL 7032, RAL 7033, RAL 7034, RAL 7035, RAL 7036, RAL 7037, RAL 7038, RAL 7039, RAL 7040, RAL 7042, RAL 7043, RAL 7044, RAL 7045, RAL 7046, RAL 7047, RAL 8000, RAL 8001, RAL 8002, RAL 8003, RAL 8004, RAL 8007, RAL 8008, RAL 8011, RAL 8012, RAL 8014, RAL 8015, RAL 8016, RAL 8017, RAL 8019, RAL 8022, RAL 8023, RAL 8024, RAL 8025, RAL 8028, RAL 9001, RAL 9002, RAL 9003, RAL 9004, RAL 9005, RAL 9006, RAL 9007, RAL 9010, RAL 9011, RAL 9016, RAL 9017, RAL 9018. производитель IBA Kimya San.ve Tic.A.C.,

Турция.

Колеса без тормоза -

Опора колесная с резиновым ободом SCTg25(33), диаметром 50мм, 75мм, 100мм, 125мм. Производитель Flywheel Metalwork Ltd, Китай.

Заклепка гаечная марки "Q-nut" с диаметром резьбы M10. Производитель: "TOPMAKER FASTENERS INDUSTRIAL CO.,LTD.",

Информация получена с официального сайта Федеральной службы по техническому регулированию и метрологии www.gost.ru

		<p>Тайвань (Китай)</p> <p>Колеса с тормозом - Опора колесная с резиновым ободом SCtg25 (33), болт.торм, диаметром 50, 75 мм, 100мм, 125мм. Производитель Flywheel Metalwork Ltd, Китай.</p> <p>Заклепка гаечная марки "Q-nut" с диаметром резьбы M10. Производитель: "TOPMAKER FASTENERS INDUSTRIAL CO.,LTD.", Тайвань (Китай)</p>
26.	СММ-10	<p>Каркас столика, надстройка - листовая холоднокатаная сталь толщиной 1мм марки 08пс, производитель: ПАО Магнитогорский металлургический комбинат, Россия и профильная стальная труба 20*20*1,5мм, марка стали ст2пс, производитель АО "Альметьевский трубный завод", Республика Татарстан, г.Альметьевск, ул.Индустриальная д.35, Россия. С полимерно-порошковым покрытием.</p> <p>или</p> <p>шлифованная листовая нержавеющей сталь, толщиной 1мм марки AISI 304, производитель Krupp Thyssen Nirosta, Франция и профильная нержавеющая труба сечением 20*20*1,5мм, марка стали AISI 304, производитель Krupp Thyssen Nirosta, Франция.</p> <p>Столешница - шлифованная листовая нержавеющей сталь, толщиной 1мм марки AISI 304, производитель Krupp Thyssen Nirosta, Франция</p> <p>Ящик - листовая холоднокатаная сталь толщиной 1мм марки 08пс, производитель: ПАО Магнитогорский металлургический комбинат, Россия и профильная стальная труба 20*20*1,5мм, марка стали ст2пс, производитель АО "Альметьевский трубный завод", Республика Татарстан, г.Альметьевск, ул.Индустриальная д.35, Россия. С полимерно-порошковым покрытием.</p> <p>или</p> <p>шлифованная листовая нержавеющей сталь, толщиной 1мм марки AISI 304, производитель Krupp Thyssen Nirosta, Франция и профильная нержавеющая труба сечением 20*20*1,5мм, марка стали AISI 304, производитель Krupp Thyssen Nirosta, Франция.</p> <p>Держатель мусорных пакетов - листовая холоднокатаная сталь толщиной 1мм марки 08пс, производитель: ПАО Магнитогорский металлургический комбинат, Россия. С полимерно-порошковым покрытием.</p> <p>или</p> <p>шлифованная листовая нержавеющей сталь, толщиной 1мм марки AISI 304, производитель Krupp Thyssen Nirosta, Франция.</p> <p>Полимерно-порошковое покрытие каркаса столика, ящиков, держателя пакетов- краска полимерно-порошковая, марки IBA Kimya, Цвет: RAL 1000, RAL 1001, RAL 1002, RAL 1003, RAL 1004, RAL 1005, RAL 1006, RAL 1007, RAL 1011, RAL 1012, RAL 1013, RAL 1014, RAL 1015, RAL 1016, RAL 1017, RAL 1018, RAL 1019, RAL 1020, RAL 1021, RAL</p>

		<p>1023, RAL 1024, RAL 1027, RAL 1028, RAL 1032, RAL 1033, RAL 1034, RAL 1037, RAL 2000, RAL 2001, RAL 2002, RAL 2003, RAL 2004, RAL 2008, RAL 2009, RAL 2010, RAL 2011, RAL 2012, RAL 3000, RAL 3001, RAL 3002, RAL 3003, RAL 3004, RAL 3005, RAL 3007, RAL 3009, RAL 3011, RAL 3012, RAL 3013, RAL 3014, RAL 3015, RAL 3016, RAL 3017, RAL 3018, RAL 3020, RAL 3022, RAL 3027, RAL 3028, RAL 3031, RAL 4001, RAL 4002, RAL 4003, RAL 4004, RAL 4005, RAL 4006, RAL 4007, RAL 4008, RAL 4009, RAL 4010, RAL 5000, RAL 5001, RAL 5002, RAL 5003, RAL 5004, RAL 5005, RAL 5007, RAL 5008, RAL 5009, RAL 5010, RAL 5011, RAL 5012, RAL 5013, RAL 5014, RAL 5015, RAL 5017, RAL 5018, RAL 5019, RAL 5020, RAL 5021, RAL 5022, RAL 5023, RAL 5024, RAL 6000, RAL 6001, RAL 6002, RAL 6003, RAL 6004, RAL 6005, RAL 6006, RAL 6007, RAL 6008, RAL 6009, RAL 6010, RAL 6011, RAL 6012, RAL 6013, RAL 6014, RAL 6015, RAL 6016, RAL 6017, RAL 6018, RAL 6019, RAL 6020, RAL 6021, RAL 6022, RAL 6024, RAL 6025, RAL 6026, RAL 6027, RAL 6028, RAL 6029, RAL 6032, RAL 6033, RAL 6034, RAL 6037, RAL 7000, RAL 7001, RAL 7002, RAL 7003, RAL 7004, RAL 7005, RAL 7006, RAL 7008, RAL 7009, RAL 7010, RAL 7011, RAL 7012, RAL 7013, RAL 7015, RAL 7016, RAL 7021, RAL 7022, RAL 7023, RAL 7024, RAL 7026, RAL 7030, RAL 7031, RAL 7032, RAL 7033, RAL 7034, RAL 7035, RAL 7036, RAL 7037, RAL 7038, RAL 7039, RAL 7040, RAL 7042, RAL 7043, RAL 7044, RAL 7045, RAL 7046, RAL 7047, RAL 8000, RAL 8001, RAL 8002, RAL 8003, RAL 8004, RAL 8007, RAL 8008, RAL 8011, RAL 8012, RAL 8014, RAL 8015, RAL 8016, RAL 8017, RAL 8019, RAL 8022, RAL 8023, RAL 8024, RAL 8025, RAL 8028, RAL 9001, RAL 9002, RAL 9003, RAL 9004, RAL 9005, RAL 9006, RAL 9007, RAL 9010, RAL 9011, RAL 9016, RAL 9017, RAL 9018. производитель IBA Kimya San.ve Tic.A.C., Турция.</p> <p>Колеса без тормоза - Опора колесная с резиновым ободом SCtg25(33), диаметром 50мм, 75мм, 100мм, 125мм. Производитель Flywheel Metalwork Ltd, Китай.</p> <p>Заклепка гаечная марки "Q-nut" с диаметром резьбы M10. Производитель: "TOPMAKER FASTENERS INDUSTRIAL CO.,LTD.", Тайвань (Китай)</p> <p>Колеса с тормозом - Опора колесная с резиновым ободом SCtg25 (33),болт.торм, диаметром 50, 75 мм, 100мм, 125мм. Производитель Flywheel Metalwork Ltd, Китай.</p> <p>Заклепка гаечная марки "Q-nut" с диаметром резьбы M10. Производитель: "TOPMAKER FASTENERS INDUSTRIAL CO.,LTD.", Тайвань (Китай)</p>
27.	Столик медицинский СПА-1	<p>Каркас столика - листовая холоднокатаная сталь марки 08пс, толщиной 1мм, производитель ПАО Магнитогорский металлургический комбинат, Россия. С полимерно-порошковым покрытием.</p> <p>или</p> <p>шлифованная листовая нержавеющая сталь, толщиной 1мм, марки AISI 304, производитель Krupp Thyssen Nirosta, Франция</p>

Ящик - листовая холоднокатаная сталь марки 08пс, толщиной 1мм, производитель ПАО Магнитогорский металлургический комбинат, Россия . С полимерно-порошковым покрытием.

или

шлифованная листовая нержавеющая сталь, толщиной 1мм, марки AISI 304, производитель Krupp Thyssen Nirosta, Франция

Дверка - листовая холоднокатаная сталь марки 08пс, толщиной 1мм, производитель ПАО Магнитогорский металлургический комбинат, Россия . С полимерно-порошковым покрытием.

или

шлифованная листовая нержавеющая сталь, толщиной 1мм, марки AISI 304, производитель Krupp Thyssen Nirosta, Франция

Полка выдвижная - листовая холоднокатаная сталь марки 08пс, толщиной 1мм, производитель ПАО Магнитогорский металлургический комбинат, Россия . С полимерно-порошковым покрытием.

или

шлифованная листовая нержавеющая сталь, толщиной 1мм, марки AISI 304, производитель Krupp Thyssen Nirosta, Франция

Полимерно-порошковое покрытие каркаса столика, полки , ящика, дверки - краска полимерно-порошковая, марки IBA

Kimya, Цвет: RAL 1000, RAL 1001, RAL 1002, RAL 1003, RAL 1004, RAL 1005, RAL 1006, RAL 1007, RAL 1011, RAL 1012, RAL 1013, RAL 1014, RAL 1015, RAL 1016, RAL 1017, RAL 1018, RAL 1019, RAL 1020, RAL 1021, RAL 1023, RAL 1024, RAL 1027, RAL 1028, RAL 1032, RAL 1033, RAL 1034, RAL 1037, RAL 2000, RAL 2001, RAL 2002, RAL 2003, RAL 2004, RAL 2008, RAL 2009, RAL 2010, RAL 2011, RAL 2012, RAL 3000, RAL 3001, RAL 3002, RAL 3003, RAL 3004, RAL 3005, RAL 3007, RAL 3009, RAL 3011, RAL 3012, RAL 3013, RAL 3014, RAL 3015, RAL 3016, RAL 3017, RAL 3018, RAL 3020, RAL 3022, RAL 3027, RAL 3028, RAL 3031, RAL 4001, RAL 4002, RAL 4003, RAL 4004, RAL 4005, RAL 4006, RAL 4007, RAL 4008, RAL 4009, RAL 4010, RAL 5000, RAL 5001, RAL 5002, RAL 5003, RAL 5004, RAL 5005, RAL 5007, RAL 5008, RAL 5009, RAL 5010, RAL 5011, RAL 5012, RAL 5013, RAL 5014, RAL 5015, RAL 5017, RAL 5018, RAL 5019, RAL 5020, RAL 5021, RAL 5022, RAL 5023, RAL 5024, RAL 6000, RAL 6001, RAL 6002, RAL 6003, RAL 6004, RAL 6005, RAL 6006, RAL 6007, RAL 6008, RAL 6009, RAL 6010, RAL 6011, RAL 6012, RAL 6013, RAL 6014, RAL 6015, RAL 6016, RAL 6017, RAL 6018, RAL 6019, RAL 6020, RAL 6021, RAL 6022, RAL 6024, RAL 6025, RAL 6026, RAL 6027, RAL 6028, RAL 6029, RAL 6032, RAL 6033, RAL 6034, RAL 6037, RAL 7000, RAL 7001, RAL 7002, RAL 7003, RAL 7004, RAL 7005, RAL 7006, RAL 7008, RAL 7009, RAL 7010, RAL 7011, RAL 7012, RAL 7013, RAL 7015, RAL 7016, RAL 7021, RAL 7022, RAL 7023, RAL 7024, RAL 7026, RAL 7030, RAL 7031, RAL 7032, RAL 7033, RAL 7034, RAL 7035, RAL 7036, RAL 7037, RAL 7038, RAL 7039, RAL 7040, RAL 7042, RAL 7043, RAL 7044, RAL 7045, RAL 7046, RAL 7047, RAL 8000, RAL 8001, RAL 8002, RAL 8003, RAL 8004, RAL 8007, RAL 8008, RAL 8011, RAL 8012, RAL 8014, RAL 8015, RAL 8016, RAL 8017, RAL 8019, RAL 8022, RAL 8023, RAL 8024, RAL 8025, RAL 8028, RAL 9001, RAL 9002, RAL 9003, RAL 9004, RAL 9005, RAL 9006, RAL 9007, RAL 9010, RAL 9011, RAL 9016, RAL 9017, RAL 9018. производитель IBA

Информация получена с официального сайта ООО «ММТ» в сфере деятельности

		<p>Kimya San.ve Tic.A.C., Турция.</p> <p>Колеса без тормоза - Опора колесная с резиновым ободом S Ctg25(33), диаметром 50мм, 75мм, 100мм, 125мм. Производитель Flywheel Metalwork Ltd, Китай.</p> <p>Заклепка гаечная марки "Q-nut" с диаметром резьбы M10. Производитель: "TOPMAKER FASTENERS INDUSTRIAL CO.,LTD.", Тайвань (Китай)</p> <p>Колеса с тормозом - Опора колесная с резиновым ободом S Ctg25 (33),болт.торм, диаметром 50, 75 мм, 100мм, 125мм. Производитель Flywheel Metalwork Ltd, Китай.</p> <p>Заклепка гаечная марки "Q-nut" с диаметром резьбы M10. Производитель: "TOPMAKER FASTENERS INDUSTRIAL CO.,LTD.", Тайвань (Китай)</p>
28.	Столик медицинский СПА-2	<p>Каркас столика – листовая холоднокатаная сталь толщиной 1мм марки 08пс, производитель: ПАО Магнитогорский металлургический комбинат, Россия и профильная стальная труба 20*20*1,5мм, марка стали ст2пс, производитель АО "Альметьевский трубный завод", Республика Татарстан , г.Альметьевск , ул.Индустриальная д.35, Россия. С полимерно-порошковым покрытием.</p> <p>или</p> <p>шлифованная листовая нержавеющая сталь, толщиной 1мм марки AISI 304, производитель Krupp Thyssen Nirosta, Франция и профильная нержавеющая труба сечением 20*20*1,5мм , марка стали AISI 304, производитель Krupp Thyssen Nirosta, Франция.</p> <p>Полка – листовая холоднокатаная сталь марки 08пс, толщиной 1мм, производитель ПАО Магнитогорский металлургический комбинат, Россия . С полимерно-порошковым покрытием.</p> <p>полированная листовая нержавеющая сталь марки AISI 430, толщиной 0,8мм производитель Stanch stainless steel co ltd, Тайвань /</p> <p>шлифованная листовая нержавеющая сталь, толщиной 1мм, марки AISI 304, производитель Krupp Thyssen Nirosta, Франция</p> <p>Ящик выдвижной - шлифованная листовая нержавеющая сталь, марки AISI 304, толщиной 1мм, производитель Krupp Thyssen Nirosta, Франция/</p> <p>сталь холоднокатаная толщиной марки 08пс, толщиной 1мм, производитель ПАО Магнитогорский металлургический комбинат, Россия. С полимерно-порошковым покрытием.</p> <p>Полимерно-порошковое покрытие каркаса столика, ящика и полки - краска полимерно-порошковая, марки IBA Kimya, Цвет: RAL 1000, RAL 1001, RAL 1002, RAL 1003, RAL 1004, RAL 1005, RAL 1006, RAL 1007, RAL 1011, RAL 1012, RAL 1013, RAL 1014, RAL 1015, RAL 1016, RAL 1017, RAL 1018, RAL 1019, RAL 1020, RAL 1021, RAL 1023, RAL 1024, RAL 1027, RAL 1028, RAL 1032, RAL 1033, RAL 1034, RAL 1037, RAL 2000,</p>

		<p>RAL 2001, RAL 2002, RAL 2003, RAL 2004, RAL 2008, RAL 2009, RAL 2010, RAL 2011, RAL 2012, RAL 3000, RAL 3001, RAL 3002, RAL 3003, RAL 3004, RAL 3005, RAL 3007, RAL 3009, RAL 3011, RAL 3012, RAL 3013, RAL 3014, RAL 3015, RAL 3016, RAL 3017, RAL 3018, RAL 3020, RAL 3022, RAL 3027, RAL 3028, RAL 3031, RAL 4001, RAL 4002, RAL 4003, RAL 4004, RAL 4005, RAL 4006, RAL 4007, RAL 4008, RAL 4009, RAL 4010, RAL 5000, RAL 5001, RAL 5002, RAL 5003, RAL 5004, RAL 5005, RAL 5007, RAL 5008, RAL 5009, RAL 5010, RAL 5011, RAL 5012, RAL 5013, RAL 5014, RAL 5015, RAL 5017, RAL 5018, RAL 5019, RAL 5020, RAL 5021, RAL 5022, RAL 5023, RAL 5024, RAL 6000, RAL 6001, RAL 6002, RAL 6003, RAL 6004, RAL 6005, RAL 6006, RAL 6007, RAL 6008, RAL 6009, RAL 6010, RAL 6011, RAL 6012, RAL 6013, RAL 6014, RAL 6015, RAL 6016, RAL 6017, RAL 6018, RAL 6019, RAL 6020, RAL 6021, RAL 6022, RAL 6024, RAL 6025, RAL 6026, RAL 6027, RAL 6028, RAL 6029, RAL 6032, RAL 6033, RAL 6034, RAL 6037, RAL 7000, RAL 7001, RAL 7002, RAL 7003, RAL 7004, RAL 7005, RAL 7006, RAL 7008, RAL 7009, RAL 7010, RAL 7011, RAL 7012, RAL 7013, RAL 7015, RAL 7016, RAL 7021, RAL 7022, RAL 7023, RAL 7024, RAL 7026, RAL 7030, RAL 7031, RAL 7032, RAL 7033, RAL 7034, RAL 7035, RAL 7036, RAL 7037, RAL 7038, RAL 7039, RAL 7040, RAL 7042, RAL 7043, RAL 7044, RAL 7045, RAL 7046, RAL 7047, RAL 8000, RAL 8001, RAL 8002, RAL 8003, RAL 8004, RAL 8007, RAL 8008, RAL 8011, RAL 8012, RAL 8014, RAL 8015, RAL 8016, RAL 8017, RAL 8019, RAL 8022, RAL 8023, RAL 8024, RAL 8025, RAL 8028, RAL 9001, RAL 9002, RAL 9003, RAL 9004, RAL 9005, RAL 9006, RAL 9007, RAL 9010, RAL 9011, RAL 9016, RAL 9017, RAL 9018. производитель IBA Kimya San.ve Tic.A.C., Турция.</p> <p>Колеса без тормоза - Опора колесная с резиновым ободом SCTg25(33), диаметром 50, 75. Производитель Flywheel Metalwork Ltd, Китай.</p> <p>Заклепка гаечная марки "Q-nut" с диаметром резьбы M10. Производитель: "TOPMAKER FASTENERS INDUSTRIAL CO.,LTD.", Тайвань (Китай)</p> <p>Колеса с тормозом - Опора колесная с резиновым ободом SCTg25 (33),болт.торм, диаметром 50, 75 мм. Производитель Flywheel Metalwork Ltd, Китай.</p> <p>Заклепка гаечная марки "Q-nut" с диаметром резьбы M10. Производитель: "TOPMAKER FASTENERS INDUSTRIAL CO.,LTD.", Тайвань (Китай)</p>
29.	Столик медицинский СПА-3	<p>Каркас столика - листовая холоднокатаная сталь марки 08пс, толщиной 1мм, производитель ПАО Магнитогорский металлургический комбинат, Россия. С полимерно-порошковым покрытием.</p> <p>или</p> <p>шлифованная листовая нержавеющей сталь, толщиной 1мм, марки AISI 304, производитель Krupp Thyssen Nirosta, Франция</p> <p>Ящик - листовая холоднокатаная сталь марки 08пс, толщиной 1мм, производитель ПАО Магнитогорский металлургический комбинат, Россия . С полимерно-порошковым покрытием.</p>

или
шлифованная листовая нержавеющая сталь, толщиной 1мм,
марки AISI 304, производитель Krupp Thyssen Nirosta, Франция

Полка выдвижная - листовая холоднокатаная сталь марки 08пс,
толщиной 1мм, производитель ПАО Магнитогорский
металлургический комбинат, Россия . С полимерно-порошковым
покрытием.

или
шлифованная листовая нержавеющая сталь, толщиной 1мм,
марки AISI 304, производитель Krupp Thyssen Nirosta, Франция

Полимерно-порошковое покрытие каркаса столика, полки ,

ящика - краска полимерно-порошковая, марки IBA Kimya, Цвет:

RAL 1000, RAL 1001, RAL 1002, RAL 1003, RAL 1004, RAL 1005, RAL 1006,
RAL 1007, RAL 1011, RAL 1012, RAL 1013, RAL 1014, RAL 1015, RAL 1016,
RAL 1017, RAL 1018, RAL 1019, RAL 1020, RAL 1021, RAL 1023, RAL 1024,
RAL 1027, RAL 1028, RAL 1032, RAL 1033, RAL 1034, RAL 1037, RAL 2000,
RAL 2001, RAL 2002, RAL 2003, RAL 2004, RAL 2008, RAL 2009, RAL 2010,
RAL 2011, RAL 2012, RAL 3000, RAL 3001, RAL 3002, RAL 3003, RAL 3004,
RAL 3005, RAL 3007, RAL 3009, RAL 3011, RAL 3012, RAL 3013, RAL 3014,
RAL 3015, RAL 3016, RAL 3017, RAL 3018, RAL 3020, RAL 3022, RAL 3027,
RAL 3028, RAL 3031, RAL 4001, RAL 4002, RAL 4003, RAL 4004, RAL 4005,
RAL 4006, RAL 4007, RAL 4008, RAL 4009, RAL 4010, RAL 5000, RAL 5001,
RAL 5002, RAL 5003, RAL 5004, RAL 5005, RAL 5007, RAL 5008, RAL 5009,
RAL 5010, RAL 5011, RAL 5012, RAL 5013, RAL 5014, RAL 5015, RAL 5017,
RAL 5018, RAL 5019, RAL 5020, RAL 5021, RAL 5022, RAL 5023, RAL 5024,
RAL 6000, RAL 6001, RAL 6002, RAL 6003, RAL 6004, RAL 6005, RAL 6006,
RAL 6007, RAL 6008, RAL 6009, RAL 6010, RAL 6011, RAL 6012, RAL 6013,
RAL 6014, RAL 6015, RAL 6016, RAL 6017, RAL 6018, RAL 6019, RAL 6020,
RAL 6021, RAL 6022, RAL 6024, RAL 6025, RAL 6026, RAL 6027, RAL 6028,
RAL 6029, RAL 6032, RAL 6033, RAL 6034, RAL 6037, RAL 7000, RAL 7001,
RAL 7002, RAL 7003, RAL 7004, RAL 7005, RAL 7006, RAL 7008, RAL 7009,
RAL 7010, RAL 7011, RAL 7012, RAL 7013, RAL 7015, RAL 7016, RAL 7021,
RAL 7022, RAL 7023, RAL 7024, RAL 7026, RAL 7030, RAL 7031, RAL 7032,
RAL 7033, RAL 7034, RAL 7035, RAL 7036, RAL 7037, RAL 7038, RAL 7039,
RAL 7040, RAL 7042, RAL 7043, RAL 7044, RAL 7045, RAL 7046, RAL 7047,
RAL 8000, RAL 8001, RAL 8002, RAL 8003, RAL 8004, RAL 8007, RAL 8008,
RAL 8011, RAL 8012, RAL 8014, RAL 8015, RAL 8016, RAL 8017, RAL 8019,
RAL 8022, RAL 8023, RAL 8024, RAL 8025, RAL 8028, RAL 9001, RAL 9002,
RAL 9003, RAL 9004, RAL 9005, RAL 9006, RAL 9007, RAL 9010, RAL 9011,
RAL 9016, RAL 9017, RAL 9018. производитель IBA Kimya San.ve
Tic.A.C., Турция.

Колеса без тормоза -

Опора колесная с резиновым ободом SCTg25(33), диаметром
50мм, 75мм, 100мм, 125мм. Производитель Flywheel Metalwork
Ltd, Китай.

Заклепка гаечная марки "Q-nut" с диаметром резьбы M10.
Производитель: "TOPMAKER FASTENERS INDUSTRIAL CO.,LTD.",
Тайвань (Китай)

Информация получена с официального сайта Федеральной службы по техническому регулированию и метрологии (www.gost.ru)

		<p>Колеса с тормозом - Опора колесная с резиновым ободом SCTg25 (33),болт.торм, диаметром 50, 75 мм, 100мм, 125мм. Производитель Flywheel Metalwork Ltd, Китай.</p> <p>Заклепка гаечная марки "Q-nut" с диаметром резьбы M10. Производитель: "TOPMAKER FASTENERS INDUSTRIAL CO.,LTD.", Тайвань (Китай)</p>
30.	Столик медицинский СПА-4	<p>Каркас столика – листовая холоднокатаная сталь толщиной 1мм марки 08пс, производитель: ПАО Магнитогорский металлургический комбинат, Россия и профильная стальная труба 20*20*1,5мм, марка стали ст2пс, производитель АО "Альметьевский трубный завод", Республика Татарстан , г.Альметьевск, ул.Индустриальная д.35, Россия. С полимерно-порошковым покрытием.</p> <p>или</p> <p>шлифованная листовая нержавеющая сталь, толщиной 1мм марки AISI 304, производитель Krupp Thyssen Nirosta, Франция и профильная нержавеющая труба сечением 20*20*1,5мм , марка стали AISI 304, производитель Krupp Thyssen Nirosta, Франция.</p> <p>Полка, полка выдвижная– листовая холоднокатаная сталь марки 08пс, толщиной 1мм, производитель ПАО Магнитогорский металлургический комбинат, Россия . С полимерно-порошковым покрытием.</p> <p>полированная листовая нержавеющая сталь марки AISI 430, толщиной 0,8мм производитель Stanch stainless steel co ltd, Тайвань /</p> <p>шлифованная листовая нержавеющая сталь, толщиной 1мм, марки AISI 304, производитель Krupp Thyssen Nirosta, Франция</p> <p>Ящик выдвижной - шлифованная листовая нержавеющая сталь, марки AISI 304, толщиной 1мм, производитель Krupp Thyssen Nirosta, Франция/</p> <p>сталь холоднокатаная толщиной марки 08пс, толщиной 1мм, производитель ПАО Магнитогорский металлургический комбинат, Россия. С полимерно-порошковым покрытием.</p> <p>Полимерно-порошковое покрытие каркаса столика, ящика и полки, полки выдвижной - краска полимерно-порошковая, марки IBA Kimya, Цвет: RAL 1000, RAL 1001, RAL 1002, RAL 1003, RAL 1004, RAL 1005, RAL 1006, RAL 1007, RAL 1011, RAL 1012, RAL 1013, RAL 1014, RAL 1015, RAL 1016, RAL 1017, RAL 1018, RAL 1019, RAL 1020, RAL 1021, RAL 1023, RAL 1024, RAL 1027, RAL 1028, RAL 1032, RAL 1033, RAL 1034, RAL 1037, RAL 2000, RAL 2001, RAL 2002, RAL 2003, RAL 2004, RAL 2008, RAL 2009, RAL 2010, RAL 2011, RAL 2012, RAL 3000, RAL 3001, RAL 3002, RAL 3003, RAL 3004, RAL 3005, RAL 3007, RAL 3009, RAL 3011, RAL 3012, RAL 3013, RAL 3014, RAL 3015, RAL 3016, RAL 3017, RAL 3018, RAL 3020, RAL 3022, RAL 3027, RAL 3028, RAL 3031, RAL 4001, RAL 4002, RAL 4003, RAL 4004, RAL 4005, RAL 4006, RAL 4007, RAL 4008, RAL 4009, RAL 4010, RAL 5000, RAL 5001, RAL 5002, RAL 5003, RAL 5004, RAL 5005, RAL 5007, RAL 5008, RAL 5009, RAL 5010, RAL 5011, RAL 5012, RAL 5013, RAL 5014, RAL</p>

		<p>5015, RAL 5017, RAL 5018, RAL 5019, RAL 5020, RAL 5021, RAL 5022, RAL 5023, RAL 5024, RAL 6000, RAL 6001, RAL 6002, RAL 6003, RAL 6004, RAL 6005, RAL 6006, RAL 6007, RAL 6008, RAL 6009, RAL 6010, RAL 6011, RAL 6012, RAL 6013, RAL 6014, RAL 6015, RAL 6016, RAL 6017, RAL 6018, RAL 6019, RAL 6020, RAL 6021, RAL 6022, RAL 6024, RAL 6025, RAL 6026, RAL 6027, RAL 6028, RAL 6029, RAL 6032, RAL 6033, RAL 6034, RAL 6037, RAL 7000, RAL 7001, RAL 7002, RAL 7003, RAL 7004, RAL 7005, RAL 7006, RAL 7008, RAL 7009, RAL 7010, RAL 7011, RAL 7012, RAL 7013, RAL 7015, RAL 7016, RAL 7021, RAL 7022, RAL 7023, RAL 7024, RAL 7026, RAL 7030, RAL 7031, RAL 7032, RAL 7033, RAL 7034, RAL 7035, RAL 7036, RAL 7037, RAL 7038, RAL 7039, RAL 7040, RAL 7042, RAL 7043, RAL 7044, RAL 7045, RAL 7046, RAL 7047, RAL 8000, RAL 8001, RAL 8002, RAL 8003, RAL 8004, RAL 8007, RAL 8008, RAL 8011, RAL 8012, RAL 8014, RAL 8015, RAL 8016, RAL 8017, RAL 8019, RAL 8022, RAL 8023, RAL 8024, RAL 8025, RAL 8028, RAL 9001, RAL 9002, RAL 9003, RAL 9004, RAL 9005, RAL 9006, RAL 9007, RAL 9010, RAL 9011, RAL 9016, RAL 9017, RAL 9018. производитель IBA Kimya San.ve Tic.A.C., Турция.</p> <p>Колеса без тормоза - Опора колесная с резиновым ободом SCtg25(33), диаметром 50, 75. Производитель Flywheel Metalwork Ltd, Китай. Заклепка гаечная марки "Q-nut" с диаметром резьбы M10. Производитель: "TOPMAKER FASTENERS INDUSTRIAL CO.,LTD.", Тайвань (Китай)</p> <p>Колеса с тормозом - Опора колесная с резиновым ободом SCtg25 (33),болт.торм, диаметром 50, 75 мм. Производитель Flywheel Metalwork Ltd, Китай. Заклепка гаечная марки "Q-nut" с диаметром резьбы M10. Производитель: "TOPMAKER FASTENERS INDUSTRIAL CO.,LTD.", Тайвань (Китай)</p>
31.	Столик медицинский СПА-5	<p>Каркас столика - листовая холоднокатаная сталь марки 08пс, толщиной 1мм, производитель ПАО Магнитогорский металлургический комбинат, Россия. С полимерно-порошковым покрытием. или шлифованная листовая нержавеющая сталь, толщиной 1мм, марки AISI 304, производитель Krupp Thyssen Nirosta, Франция</p> <p>Ящик - листовая холоднокатаная сталь марки 08пс, толщиной 1мм, производитель ПАО Магнитогорский металлургический комбинат, Россия . С полимерно-порошковым покрытием. или шлифованная листовая нержавеющая сталь, толщиной 1мм, марки AISI 304, производитель Krupp Thyssen Nirosta, Франция</p> <p>Дверка - листовая холоднокатаная сталь марки 08пс, толщиной 1мм, производитель ПАО Магнитогорский металлургический комбинат, Россия . С полимерно-порошковым покрытием. или шлифованная листовая нержавеющая сталь, толщиной 1мм,</p>

марки AISI 304, производитель Krupp Thyssen Nirosta, Франция

Полимерно-порошковое покрытие каркаса столика, ящика,

дверки - краска полимерно-порошковая, марки IBA Kimya, Цвет:

RAL 1000, RAL 1001, RAL 1002, RAL 1003, RAL 1004, RAL 1005, RAL 1006, RAL 1007, RAL 1011, RAL 1012, RAL 1013, RAL 1014, RAL 1015, RAL 1016, RAL 1017, RAL 1018, RAL 1019, RAL 1020, RAL 1021, RAL 1023, RAL 1024, RAL 1027, RAL 1028, RAL 1032, RAL 1033, RAL 1034, RAL 1037, RAL 2000, RAL 2001, RAL 2002, RAL 2003, RAL 2004, RAL 2008, RAL 2009, RAL 2010, RAL 2011, RAL 2012, RAL 3000, RAL 3001, RAL 3002, RAL 3003, RAL 3004, RAL 3005, RAL 3007, RAL 3009, RAL 3011, RAL 3012, RAL 3013, RAL 3014, RAL 3015, RAL 3016, RAL 3017, RAL 3018, RAL 3020, RAL 3022, RAL 3027, RAL 3028, RAL 3031, RAL 4001, RAL 4002, RAL 4003, RAL 4004, RAL 4005, RAL 4006, RAL 4007, RAL 4008, RAL 4009, RAL 4010, RAL 5000, RAL 5001, RAL 5002, RAL 5003, RAL 5004, RAL 5005, RAL 5007, RAL 5008, RAL 5009, RAL 5010, RAL 5011, RAL 5012, RAL 5013, RAL 5014, RAL 5015, RAL 5017, RAL 5018, RAL 5019, RAL 5020, RAL 5021, RAL 5022, RAL 5023, RAL 5024, RAL 6000, RAL 6001, RAL 6002, RAL 6003, RAL 6004, RAL 6005, RAL 6006, RAL 6007, RAL 6008, RAL 6009, RAL 6010, RAL 6011, RAL 6012, RAL 6013, RAL 6014, RAL 6015, RAL 6016, RAL 6017, RAL 6018, RAL 6019, RAL 6020, RAL 6021, RAL 6022, RAL 6024, RAL 6025, RAL 6026, RAL 6027, RAL 6028, RAL 6029, RAL 6032, RAL 6033, RAL 6034, RAL 6037, RAL 7000, RAL 7001, RAL 7002, RAL 7003, RAL 7004, RAL 7005, RAL 7006, RAL 7008, RAL 7009, RAL 7010, RAL 7011, RAL 7012, RAL 7013, RAL 7015, RAL 7016, RAL 7021, RAL 7022, RAL 7023, RAL 7024, RAL 7026, RAL 7030, RAL 7031, RAL 7032, RAL 7033, RAL 7034, RAL 7035, RAL 7036, RAL 7037, RAL 7038, RAL 7039, RAL 7040, RAL 7042, RAL 7043, RAL 7044, RAL 7045, RAL 7046, RAL 7047, RAL 8000, RAL 8001, RAL 8002, RAL 8003, RAL 8004, RAL 8007, RAL 8008, RAL 8011, RAL 8012, RAL 8014, RAL 8015, RAL 8016, RAL 8017, RAL 8019, RAL 8022, RAL 8023, RAL 8024, RAL 8025, RAL 8028, RAL 9001, RAL 9002, RAL 9003, RAL 9004, RAL 9005, RAL 9006, RAL 9007, RAL 9010, RAL 9011, RAL 9016, RAL 9017, RAL 9018. производитель IBA Kimya San.ve Tic.A.C., Турция.

Колеса без тормоза -

Опора колесная с резиновым ободом SCTg25(33), диаметром 50мм, 75мм, 100мм, 125мм. Производитель Flywheel Metalwork Ltd, Китай.

Заклепка гаечная марки "Q-nut" с диаметром резьбы M10. Производитель: "TOPMAKER FASTENERS INDUSTRIAL CO.,LTD.", Тайвань (Китай)

Колеса с тормозом -

Опора колесная с резиновым ободом SCTg25 (33),болт.торм, диаметром 50, 75 мм, 100мм, 125мм. Производитель Flywheel Metalwork Ltd, Китай.

Заклепка гаечная марки "Q-nut" с диаметром резьбы M10. Производитель: "TOPMAKER FASTENERS INDUSTRIAL CO.,LTD.", Тайвань (Китай)

Информация получена с официального сайта
Федерального государственного казенного учреждения
"Росздравнадзор" www.roszdravnadzor.ru

32.	Столик медицинский СПА-6	<p>Каркас столика – листовая холоднокатаная сталь толщиной 1мм марки 08пс, производитель: ПАО Магнитогорский металлургический комбинат, Россия и профильная стальная труба 20*20*1,5мм, марка стали ст2пс, производитель АО "Альметьевский трубный завод", Республика Татарстан, г.Альметьевск, ул.Индустриальная д.35, Россия. С полимерно-порошковым покрытием.</p> <p>или</p> <p>шлифованная листовая нержавеющая сталь, толщиной 1мм марки AISI 304, производитель Krupp Thyssen Nirosta, Франция и профильная нержавеющая труба сечением 20*20*1,5мм, марка стали AISI 304, производитель Krupp Thyssen Nirosta, Франция.</p> <p>Полка, полка выдвижная– листовая холоднокатаная сталь марки 08пс, толщиной 1мм, производитель ПАО Магнитогорский металлургический комбинат, Россия. С полимерно-порошковым покрытием.</p> <p>полированная листовая нержавеющая сталь марки AISI 430, толщиной 0,8мм производитель Stanch stainless steel co ltd, Тайвань /</p> <p>шлифованная листовая нержавеющая сталь, толщиной 1мм, марки AISI 304, производитель Krupp Thyssen Nirosta, Франция</p> <p>Ящик выдвижной - шлифованная листовая нержавеющая сталь, марки AISI 304, толщиной 1мм, производитель Krupp Thyssen Nirosta, Франция/</p> <p>сталь холоднокатаная толщиной марки 08пс, толщиной 1мм, производитель ПАО Магнитогорский металлургический комбинат, Россия. С полимерно-порошковым покрытием.</p> <p>Полимерно-порошковое покрытие каркаса столика, ящика и полки, полки выдвижной - краска полимерно-порошковая, марки IBA Kimya, Цвет: RAL 1000, RAL 1001, RAL 1002, RAL 1003, RAL 1004, RAL 1005, RAL 1006, RAL 1007, RAL 1011, RAL 1012, RAL 1013, RAL 1014, RAL 1015, RAL 1016, RAL 1017, RAL 1018, RAL 1019, RAL 1020, RAL 1021, RAL 1023, RAL 1024, RAL 1027, RAL 1028, RAL 1032, RAL 1033, RAL 1034, RAL 1037, RAL 2000, RAL 2001, RAL 2002, RAL 2003, RAL 2004, RAL 2008, RAL 2009, RAL 2010, RAL 2011, RAL 2012, RAL 3000, RAL 3001, RAL 3002, RAL 3003, RAL 3004, RAL 3005, RAL 3007, RAL 3009, RAL 3011, RAL 3012, RAL 3013, RAL 3014, RAL 3015, RAL 3016, RAL 3017, RAL 3018, RAL 3020, RAL 3022, RAL 3027, RAL 3028, RAL 3031, RAL 4001, RAL 4002, RAL 4003, RAL 4004, RAL 4005, RAL 4006, RAL 4007, RAL 4008, RAL 4009, RAL 4010, RAL 5000, RAL 5001, RAL 5002, RAL 5003, RAL 5004, RAL 5005, RAL 5007, RAL 5008, RAL 5009, RAL 5010, RAL 5011, RAL 5012, RAL 5013, RAL 5014, RAL 5015, RAL 5017, RAL 5018, RAL 5019, RAL 5020, RAL 5021, RAL 5022, RAL 5023, RAL 5024, RAL 6000, RAL 6001, RAL 6002, RAL 6003, RAL 6004, RAL 6005, RAL 6006, RAL 6007, RAL 6008, RAL 6009, RAL 6010, RAL 6011, RAL 6012, RAL 6013, RAL 6014, RAL 6015, RAL 6016, RAL 6017, RAL 6018, RAL 6019, RAL 6020, RAL 6021, RAL 6022, RAL 6024, RAL 6025, RAL 6026, RAL 6027, RAL 6028, RAL 6029, RAL 6032, RAL 6033, RAL 6034, RAL 6037, RAL 7000, RAL 7001, RAL 7002, RAL 7003, RAL 7004, RAL 7005, RAL 7006, RAL 7008, RAL 7009, RAL 7010, RAL 7011, RAL 7012, RAL 7013, RAL 7015, RAL</p>
-----	-----------------------------	--

		<p>7016, RAL 7021, RAL 7022, RAL 7023, RAL 7024, RAL 7026, RAL 7030, RAL 7031, RAL 7032, RAL 7033, RAL 7034, RAL 7035, RAL 7036, RAL 7037, RAL 7038, RAL 7039, RAL 7040, RAL 7042, RAL 7043, RAL 7044, RAL 7045, RAL 7046, RAL 7047, RAL 8000, RAL 8001, RAL 8002, RAL 8003, RAL 8004, RAL 8007, RAL 8008, RAL 8011, RAL 8012, RAL 8014, RAL 8015, RAL 8016, RAL 8017, RAL 8019, RAL 8022, RAL 8023, RAL 8024, RAL 8025, RAL 8028, RAL 9001, RAL 9002, RAL 9003, RAL 9004, RAL 9005, RAL 9006, RAL 9007, RAL 9010, RAL 9011, RAL 9016, RAL 9017, RAL 9018. производитель IBA Kimya San.ve Tic.A.S., Турция.</p> <p>Колеса без тормоза - Опора колесная с резиновым ободом S Ctg25(33), диаметром 50, 75. Производитель Flywheel Metalwork Ltd, Китай. Заклепка гаечная марки "Q-nut" с диаметром резьбы M10. Производитель: "TOPMAKER FASTENERS INDUSTRIAL CO.,LTD.", Тайвань (Китай)</p> <p>Колеса с тормозом - Опора колесная с резиновым ободом S Ctg25 (33),болт.торм, диаметром 50, 75 мм. Производитель Flywheel Metalwork Ltd, Китай. Заклепка гаечная марки "Q-nut" с диаметром резьбы M10. Производитель: "TOPMAKER FASTENERS INDUSTRIAL CO.,LTD.", Тайвань (Китай)</p>
33.	<p>Стол медицинский СЛ-Т1-1</p>	<p>Каркас столика - листовая холоднокатаная сталь марки 08пс, толщиной 1мм, производитель ПАО Магнитогорский металлургический комбинат, Россия. С полимерно-порошковым покрытием. или шлифованная листовая нержавеющая сталь, толщиной 1мм, марки AISI 304, производитель Krupp Thyssen Nirosta, Франция</p> <p>Ящик - листовая холоднокатаная сталь марки 08пс, толщиной 1мм, производитель ПАО Магнитогорский металлургический комбинат, Россия. С полимерно-порошковым покрытием. или шлифованная листовая нержавеющая сталь, толщиной 1мм, марки AISI 304, производитель Krupp Thyssen Nirosta, Франция</p> <p>Дверка - листовая холоднокатаная сталь марки 08пс, толщиной 1мм, производитель ПАО Магнитогорский металлургический комбинат, Россия. С полимерно-порошковым покрытием. или шлифованная листовая нержавеющая сталь, толщиной 1мм, марки AISI 304, производитель Krupp Thyssen Nirosta, Франция</p> <p>Полимерно-порошковое покрытие каркаса столика, ящика, дверки - краска полимерно-порошковая, марки IBA Kimya, Цвет: RAL 1000, RAL 1001, RAL 1002, RAL 1003, RAL 1004, RAL 1005, RAL 1006, RAL 1007, RAL 1011, RAL 1012, RAL 1013, RAL 1014, RAL 1015, RAL 1016, RAL 1017, RAL 1018, RAL 1019, RAL 1020, RAL 1021, RAL 1023, RAL 1024, RAL 1027, RAL 1028, RAL 1032, RAL 1033, RAL 1034, RAL 1037, RAL 2000, RAL 2001, RAL 2002, RAL 2003, RAL 2004, RAL 2008, RAL 2009, RAL 2010,</p>

		<p>RAL 2011, RAL 2012, RAL 3000, RAL 3001, RAL 3002, RAL 3003, RAL 3004, RAL 3005, RAL 3007, RAL 3009, RAL 3011, RAL 3012, RAL 3013, RAL 3014, RAL 3015, RAL 3016, RAL 3017, RAL 3018, RAL 3020, RAL 3022, RAL 3027, RAL 3028, RAL 3031, RAL 4001, RAL 4002, RAL 4003, RAL 4004, RAL 4005, RAL 4006, RAL 4007, RAL 4008, RAL 4009, RAL 4010, RAL 5000, RAL 5001, RAL 5002, RAL 5003, RAL 5004, RAL 5005, RAL 5007, RAL 5008, RAL 5009, RAL 5010, RAL 5011, RAL 5012, RAL 5013, RAL 5014, RAL 5015, RAL 5017, RAL 5018, RAL 5019, RAL 5020, RAL 5021, RAL 5022, RAL 5023, RAL 5024, RAL 6000, RAL 6001, RAL 6002, RAL 6003, RAL 6004, RAL 6005, RAL 6006, RAL 6007, RAL 6008, RAL 6009, RAL 6010, RAL 6011, RAL 6012, RAL 6013, RAL 6014, RAL 6015, RAL 6016, RAL 6017, RAL 6018, RAL 6019, RAL 6020, RAL 6021, RAL 6022, RAL 6024, RAL 6025, RAL 6026, RAL 6027, RAL 6028, RAL 6029, RAL 6032, RAL 6033, RAL 6034, RAL 6037, RAL 7000, RAL 7001, RAL 7002, RAL 7003, RAL 7004, RAL 7005, RAL 7006, RAL 7008, RAL 7009, RAL 7010, RAL 7011, RAL 7012, RAL 7013, RAL 7015, RAL 7016, RAL 7021, RAL 7022, RAL 7023, RAL 7024, RAL 7026, RAL 7030, RAL 7031, RAL 7032, RAL 7033, RAL 7034, RAL 7035, RAL 7036, RAL 7037, RAL 7038, RAL 7039, RAL 7040, RAL 7042, RAL 7043, RAL 7044, RAL 7045, RAL 7046, RAL 7047, RAL 8000, RAL 8001, RAL 8002, RAL 8003, RAL 8004, RAL 8007, RAL 8008, RAL 8011, RAL 8012, RAL 8014, RAL 8015, RAL 8016, RAL 8017, RAL 8019, RAL 8022, RAL 8023, RAL 8024, RAL 8025, RAL 8028, RAL 9001, RAL 9002, RAL 9003, RAL 9004, RAL 9005, RAL 9006, RAL 9007, RAL 9010, RAL 9011, RAL 9016, RAL 9017, RAL 9018. производитель IBA Kimya San.ve Tic.A.S., Турция.</p> <p>Колеса без тормоза - Опора колесная с резиновым ободом SCTg25(33), диаметром 50мм, 75мм, 100мм, 125мм. Производитель Flywheel Metalwork Ltd, Китай.</p> <p>Заклепка гаечная марки "Q-nut" с диаметром резьбы M10. Производитель: "TOPMAKER FASTENERS INDUSTRIAL CO.,LTD.", Тайвань (Китай)</p> <p>Колеса с тормозом - Опора колесная с резиновым ободом SCTg25 (33),болт.торм, диаметром 50, 75 мм, 100мм, 125мм. Производитель Flywheel Metalwork Ltd, Китай.</p> <p>Заклепка гаечная марки "Q-nut" с диаметром резьбы M10. Производитель: "TOPMAKER FASTENERS INDUSTRIAL CO.,LTD.", Тайвань (Китай)</p>
34.	Стол медицинский СЛ-Т2-1	<p>Каркас столика - листовая холоднокатаная сталь марки 08пс, толщиной 1мм, производитель ПАО Магнитогорский металлургический комбинат, Россия. С полимерно-порошковым покрытием.</p> <p>или</p> <p>шлифованная листовая нержавеющей сталь, толщиной 1мм, марки AISI 304, производитель Krupp Thyssen Nirosta, Франция</p> <p>Ящик - листовая холоднокатаная сталь марки 08пс, толщиной 1мм, производитель ПАО Магнитогорский металлургический</p>

комбинат, Россия . С полимерно-порошковым покрытием.

или

шлифованная листовая нержавеющая сталь, толщиной 1мм, марки AISI 304, производитель Krupp Thyssen Nirosta, Франция

Дверка - листовая холоднокатаная сталь марки 08пс, толщиной 1мм, производитель ПАО Магнитогорский металлургический комбинат, Россия . С полимерно-порошковым покрытием.

или

шлифованная листовая нержавеющая сталь, толщиной 1мм, марки AISI 304, производитель Krupp Thyssen Nirosta, Франция

Полимерно-порошковое покрытие каркаса столика, ящика,

дверки - краска полимерно-порошковая, марки IBA Kimya, Цвет:

RAL 1000, RAL 1001, RAL 1002, RAL 1003, RAL 1004, RAL 1005, RAL 1006, RAL 1007, RAL 1011, RAL 1012, RAL 1013, RAL 1014, RAL 1015, RAL 1016, RAL 1017, RAL 1018, RAL 1019, RAL 1020, RAL 1021, RAL 1023, RAL 1024, RAL 1027, RAL 1028, RAL 1032, RAL 1033, RAL 1034, RAL 1037, RAL 2000, RAL 2001, RAL 2002, RAL 2003, RAL 2004, RAL 2008, RAL 2009, RAL 2010, RAL 2011, RAL 2012, RAL 3000, RAL 3001, RAL 3002, RAL 3003, RAL 3004, RAL 3005, RAL 3007, RAL 3009, RAL 3011, RAL 3012, RAL 3013, RAL 3014, RAL 3015, RAL 3016, RAL 3017, RAL 3018, RAL 3020, RAL 3022, RAL 3027, RAL 3028, RAL 3031, RAL 4001, RAL 4002, RAL 4003, RAL 4004, RAL 4005, RAL 4006, RAL 4007, RAL 4008, RAL 4009, RAL 4010, RAL 5000, RAL 5001, RAL 5002, RAL 5003, RAL 5004, RAL 5005, RAL 5007, RAL 5008, RAL 5009, RAL 5010, RAL 5011, RAL 5012, RAL 5013, RAL 5014, RAL 5015, RAL 5017, RAL 5018, RAL 5019, RAL 5020, RAL 5021, RAL 5022, RAL 5023, RAL 5024, RAL 6000, RAL 6001, RAL 6002, RAL 6003, RAL 6004, RAL 6005, RAL 6006, RAL 6007, RAL 6008, RAL 6009, RAL 6010, RAL 6011, RAL 6012, RAL 6013, RAL 6014, RAL 6015, RAL 6016, RAL 6017, RAL 6018, RAL 6019, RAL 6020, RAL 6021, RAL 6022, RAL 6024, RAL 6025, RAL 6026, RAL 6027, RAL 6028, RAL 6029, RAL 6032, RAL 6033, RAL 6034, RAL 6037, RAL 7000, RAL 7001, RAL 7002, RAL 7003, RAL 7004, RAL 7005, RAL 7006, RAL 7008, RAL 7009, RAL 7010, RAL 7011, RAL 7012, RAL 7013, RAL 7015, RAL 7016, RAL 7021, RAL 7022, RAL 7023, RAL 7024, RAL 7026, RAL 7030, RAL 7031, RAL 7032, RAL 7033, RAL 7034, RAL 7035, RAL 7036, RAL 7037, RAL 7038, RAL 7039, RAL 7040, RAL 7042, RAL 7043, RAL 7044, RAL 7045, RAL 7046, RAL 7047, RAL 8000, RAL 8001, RAL 8002, RAL 8003, RAL 8004, RAL 8007, RAL 8008, RAL 8011, RAL 8012, RAL 8014, RAL 8015, RAL 8016, RAL 8017, RAL 8019, RAL 8022, RAL 8023, RAL 8024, RAL 8025, RAL 8028, RAL 9001, RAL 9002, RAL 9003, RAL 9004, RAL 9005, RAL 9006, RAL 9007, RAL 9010, RAL 9011, RAL 9016, RAL 9017, RAL 9018. производитель IBA Kimya San.ve Tic.A.C., Турция.

Колеса без тормоза -

Опора колесная с резиновым ободом SCTg25(33), диаметром 50мм, 75мм, 100мм, 125мм. Производитель Flywheel Metalwork Ltd, Китай.

Заклепка гаечная марки "Q-nut" с диаметром резьбы M10. Производитель: "TOPMAKER FASTENERS INDUSTRIAL CO.,LTD.", Тайвань (Китай)

		<p>Колеса с тормозом - Опора колесная с резиновым ободом SCTg25 (33), болт.торм, диаметром 50, 75 мм, 100мм, 125мм. Производитель Flywheel Metalwork Ltd, Китай.</p> <p>Заклепка гаечная марки "Q-nut" с диаметром резьбы M10. Производитель: "TOPMAKER FASTENERS INDUSTRIAL CO.,LTD.", Тайвань (Китай)</p>
35.	<p>Стол медицинский СЛ-ТЗ-1</p>	<p>Каркас столика - листовая холоднокатаная сталь марки 08пс, толщиной 1мм, производитель ПАО Магнитогорский металлургический комбинат, Россия. С полимерно-порошковым покрытием.</p> <p>или шлифованная листовая нержавеющая сталь, толщиной 1мм, марки AISI 304, производитель Krupp Thyssen Nirosta, Франция</p> <p>Ящик - листовая холоднокатаная сталь марки 08пс, толщиной 1мм, производитель ПАО Магнитогорский металлургический комбинат, Россия. С полимерно-порошковым покрытием.</p> <p>или шлифованная листовая нержавеющая сталь, толщиной 1мм, марки AISI 304, производитель Krupp Thyssen Nirosta, Франция</p> <p>Полимерно-порошковое покрытие каркаса столика, ящика, - краска полимерно-порошковая, марки IBA Kimya, Цвет: RAL 1000, RAL 1001, RAL 1002, RAL 1003, RAL 1004, RAL 1005, RAL 1006, RAL 1007, RAL 1011, RAL 1012, RAL 1013, RAL 1014, RAL 1015, RAL 1016, RAL 1017, RAL 1018, RAL 1019, RAL 1020, RAL 1021, RAL 1023, RAL 1024, RAL 1027, RAL 1028, RAL 1032, RAL 1033, RAL 1034, RAL 1037, RAL 2000, RAL 2001, RAL 2002, RAL 2003, RAL 2004, RAL 2008, RAL 2009, RAL 2010, RAL 2011, RAL 2012, RAL 3000, RAL 3001, RAL 3002, RAL 3003, RAL 3004, RAL 3005, RAL 3007, RAL 3009, RAL 3011, RAL 3012, RAL 3013, RAL 3014, RAL 3015, RAL 3016, RAL 3017, RAL 3018, RAL 3020, RAL 3022, RAL 3027, RAL 3028, RAL 3031, RAL 4001, RAL 4002, RAL 4003, RAL 4004, RAL 4005, RAL 4006, RAL 4007, RAL 4008, RAL 4009, RAL 4010, RAL 5000, RAL 5001, RAL 5002, RAL 5003, RAL 5004, RAL 5005, RAL 5007, RAL 5008, RAL 5009, RAL 5010, RAL 5011, RAL 5012, RAL 5013, RAL 5014, RAL 5015, RAL 5017, RAL 5018, RAL 5019, RAL 5020, RAL 5021, RAL 5022, RAL 5023, RAL 5024, RAL 6000, RAL 6001, RAL 6002, RAL 6003, RAL 6004, RAL 6005, RAL 6006, RAL 6007, RAL 6008, RAL 6009, RAL 6010, RAL 6011, RAL 6012, RAL 6013, RAL 6014, RAL 6015, RAL 6016, RAL 6017, RAL 6018, RAL 6019, RAL 6020, RAL 6021, RAL 6022, RAL 6024, RAL 6025, RAL 6026, RAL 6027, RAL 6028, RAL 6029, RAL 6032, RAL 6033, RAL 6034, RAL 6037, RAL 7000, RAL 7001, RAL 7002, RAL 7003, RAL 7004, RAL 7005, RAL 7006, RAL 7008, RAL 7009, RAL 7010, RAL 7011, RAL 7012, RAL 7013, RAL 7015, RAL 7016, RAL 7021, RAL 7022, RAL 7023, RAL 7024, RAL 7026, RAL 7030, RAL 7031, RAL 7032, RAL 7033, RAL 7034, RAL 7035, RAL 7036, RAL 7037, RAL 7038, RAL 7039, RAL 7040, RAL 7042, RAL 7043, RAL 7044, RAL 7045, RAL 7046, RAL 7047, RAL 8000, RAL 8001, RAL 8002, RAL 8003, RAL 8004, RAL 8007, RAL 8008, RAL 8011, RAL 8012, RAL 8014, RAL 8015, RAL 8016, RAL 8017, RAL 8019, RAL 8022, RAL 8023, RAL 8024, RAL 8025, RAL 8028, RAL 9001, RAL 9002, RAL 9003,</p>

		<p>RAL 9004, RAL 9005, RAL 9006, RAL 9007, RAL 9010, RAL 9011, RAL 9016, RAL 9017, RAL 9018. производитель IBA Kimya San.ve Tic.A.С. Турция.</p> <p>Колеса без тормоза - Опора колесная с резиновым ободом SCTg25(33), диаметром 50мм, 75мм, 100мм, 125мм. Производитель Flywheel Metalwork Ltd, Китай.</p> <p>Заклепка гаечная марки "Q-nut" с диаметром резьбы M10. Производитель: "TOPMAKER FASTENERS INDUSTRIAL CO.,LTD.", Тайвань (Китай)</p> <p>Колеса с тормозом - Опора колесная с резиновым ободом SCTg25 (33),болт.торм, диаметром 50, 75 мм, 100мм, 125мм. Производитель Flywheel Metalwork Ltd, Китай.</p> <p>Заклепка гаечная марки "Q-nut" с диаметром резьбы M10. Производитель: "TOPMAKER FASTENERS INDUSTRIAL CO.,LTD.", Тайвань (Китай)</p>
36.	Стол медицинский СЛ-Т4-1	<p>Каркас столика - листовая холоднокатаная сталь марки 08пс, толщиной 1мм, производитель ПАО Магнитогорский металлургический комбинат, Россия. С полимерно-порошковым покрытием.</p> <p>или шлифованная листовая нержавеющая сталь, толщиной 1мм, марки AISI 304, производитель Krupp Thyssen Nirosta, Франция</p> <p>Ящик - листовая холоднокатаная сталь марки 08пс, толщиной 1мм, производитель ПАО Магнитогорский металлургический комбинат, Россия. С полимерно-порошковым покрытием.</p> <p>или шлифованная листовая нержавеющая сталь, толщиной 1мм, марки AISI 304, производитель Krupp Thyssen Nirosta, Франция</p> <p>Полимерно-порошковое покрытие каркаса столика, ящика, - краска полимерно-порошковая, марки IBA Kimya, Цвет: RAL 1000, RAL 1001, RAL 1002, RAL 1003, RAL 1004, RAL 1005, RAL 1006, RAL 1007, RAL 1011, RAL 1012, RAL 1013, RAL 1014, RAL 1015, RAL 1016, RAL 1017, RAL 1018, RAL 1019, RAL 1020, RAL 1021, RAL 1023, RAL 1024, RAL 1027, RAL 1028, RAL 1032, RAL 1033, RAL 1034, RAL 1037, RAL 2000, RAL 2001, RAL 2002, RAL 2003, RAL 2004, RAL 2008, RAL 2009, RAL 2010, RAL 2011, RAL 2012, RAL 3000, RAL 3001, RAL 3002, RAL 3003, RAL 3004, RAL 3005, RAL 3007, RAL 3009, RAL 3011, RAL 3012, RAL 3013, RAL 3014, RAL 3015, RAL 3016, RAL 3017, RAL 3018, RAL 3020, RAL 3022, RAL 3027, RAL 3028, RAL 3031, RAL 4001, RAL 4002, RAL 4003, RAL 4004, RAL 4005, RAL 4006, RAL 4007, RAL 4008, RAL 4009, RAL 4010, RAL 5000, RAL 5001, RAL 5002, RAL 5003, RAL 5004, RAL 5005, RAL 5007, RAL 5008, RAL 5009, RAL 5010, RAL 5011, RAL 5012, RAL 5013, RAL 5014, RAL 5015, RAL 5017, RAL 5018, RAL 5019, RAL 5020, RAL 5021, RAL 5022, RAL 5023, RAL 5024, RAL 6000, RAL 6001, RAL 6002, RAL 6003, RAL 6004, RAL 6005, RAL 6006, RAL 6007,</p>

		<p>RAL 6008, RAL 6009, RAL 6010, RAL 6011, RAL 6012, RAL 6013, RAL 6014, RAL 6015, RAL 6016, RAL 6017, RAL 6018, RAL 6019, RAL 6020, RAL 6021, RAL 6022, RAL 6024, RAL 6025, RAL 6026, RAL 6027, RAL 6028, RAL 6029, RAL 6032, RAL 6033, RAL 6034, RAL 6037, RAL 7000, RAL 7001, RAL 7002, RAL 7003, RAL 7004, RAL 7005, RAL 7006, RAL 7008, RAL 7009, RAL 7010, RAL 7011, RAL 7012, RAL 7013, RAL 7015, RAL 7016, RAL 7021, RAL 7022, RAL 7023, RAL 7024, RAL 7026, RAL 7030, RAL 7031, RAL 7032, RAL 7033, RAL 7034, RAL 7035, RAL 7036, RAL 7037, RAL 7038, RAL 7039, RAL 7040, RAL 7042, RAL 7043, RAL 7044, RAL 7045, RAL 7046, RAL 7047, RAL 8000, RAL 8001, RAL 8002, RAL 8003, RAL 8004, RAL 8007, RAL 8008, RAL 8011, RAL 8012, RAL 8014, RAL 8015, RAL 8016, RAL 8017, RAL 8019, RAL 8022, RAL 8023, RAL 8024, RAL 8025, RAL 8028, RAL 9001, RAL 9002, RAL 9003, RAL 9004, RAL 9005, RAL 9006, RAL 9007, RAL 9010, RAL 9011, RAL 9016, RAL 9017, RAL 9018. производитель IBA Kimya San.ve Tic.A.C., Турция.</p> <p>Колеса без тормоза - Опора колесная с резиновым ободом SCtg25(33), диаметром 50мм, 75мм, 100мм, 125мм. Производитель Flywheel Metalwork Ltd, Китай.</p> <p>Заклепка гаечная марки "Q-nut" с диаметром резьбы M10. Производитель: "TOPMAKER FASTENERS INDUSTRIAL CO.,LTD.", Тайвань (Китай)</p> <p>Колеса с тормозом - Опора колесная с резиновым ободом SCtg25 (33),болт.торм, диаметром 50, 75 мм, 100мм, 125мм. Производитель Flywheel Metalwork Ltd, Китай.</p> <p>Заклепка гаечная марки "Q-nut" с диаметром резьбы M10. Производитель: "TOPMAKER FASTENERS INDUSTRIAL CO.,LTD.", Тайвань (Китай)</p>
37.	Стол медицинский СЛ-1	<p>Каркас столика –профильная стальная труба 20*20*1,5мм, марка стали ст2пс, производитель АО "Альметьевский трубный завод", Республика Татарстан , г.Альметьевск , ул.Индустриальная д.35, Россия. С полимерно-порошковым покрытием.</p> <p>или</p> <p>профильная нержавеющая труба сечением 20*20*1,5мм , марка стали AISI 304, производитель Krupp Thyssen Nirosta, Франция.</p> <p>Полимерно-порошковое покрытие каркаса столика- краска полимерно-порошковая, марки IBA Kimya, Цвет: RAL 1000, RAL 1001, RAL 1002, RAL 1003, RAL 1004, RAL 1005, RAL 1006, RAL 1007, RAL 1011, RAL 1012, RAL 1013, RAL 1014, RAL 1015, RAL 1016, RAL 1017, RAL 1018, RAL 1019, RAL 1020, RAL 1021, RAL 1023, RAL 1024, RAL 1027, RAL 1028, RAL 1032, RAL 1033, RAL 1034, RAL 1037, RAL 2000, RAL 2001, RAL 2002, RAL 2003, RAL 2004, RAL 2008, RAL 2009, RAL 2010, RAL 2011, RAL 2012, RAL 3000, RAL 3001, RAL 3002, RAL 3003, RAL 3004, RAL 3005, RAL 3007, RAL 3009, RAL 3011, RAL 3012, RAL 3013, RAL 3014, RAL 3015, RAL 3016, RAL 3017, RAL 3018, RAL 3020, RAL 3022, RAL 3027, RAL 3028, RAL 3031,</p>

		<p>RAL 4001, RAL 4002, RAL 4003, RAL 4004, RAL 4005, RAL 4006, RAL 4007, RAL 4008, RAL 4009, RAL 4010, RAL 5000, RAL 5001, RAL 5002, RAL 5003, RAL 5004, RAL 5005, RAL 5007, RAL 5008, RAL 5009, RAL 5010, RAL 5011, RAL 5012, RAL 5013, RAL 5014, RAL 5015, RAL 5017, RAL 5018, RAL 5019, RAL 5020, RAL 5021, RAL 5022, RAL 5023, RAL 5024, RAL 6000, RAL 6001, RAL 6002, RAL 6003, RAL 6004, RAL 6005, RAL 6006, RAL 6007, RAL 6008, RAL 6009, RAL 6010, RAL 6011, RAL 6012, RAL 6013, RAL 6014, RAL 6015, RAL 6016, RAL 6017, RAL 6018, RAL 6019, RAL 6020, RAL 6021, RAL 6022, RAL 6024, RAL 6025, RAL 6026, RAL 6027, RAL 6028, RAL 6029, RAL 6032, RAL 6033, RAL 6034, RAL 6037, RAL 7000, RAL 7001, RAL 7002, RAL 7003, RAL 7004, RAL 7005, RAL 7006, RAL 7008, RAL 7009, RAL 7010, RAL 7011, RAL 7012, RAL 7013, RAL 7015, RAL 7016, RAL 7021, RAL 7022, RAL 7023, RAL 7024, RAL 7026, RAL 7030, RAL 7031, RAL 7032, RAL 7033, RAL 7034, RAL 7035, RAL 7036, RAL 7037, RAL 7038, RAL 7039, RAL 7040, RAL 7042, RAL 7043, RAL 7044, RAL 7045, RAL 7046, RAL 7047, RAL 8000, RAL 8001, RAL 8002, RAL 8003, RAL 8004, RAL 8007, RAL 8008, RAL 8011, RAL 8012, RAL 8014, RAL 8015, RAL 8016, RAL 8017, RAL 8019, RAL 8022, RAL 8023, RAL 8024, RAL 8025, RAL 8028, RAL 9001, RAL 9002, RAL 9003, RAL 9004, RAL 9005, RAL 9006, RAL 9007, RAL 9010, RAL 9011, RAL 9016, RAL 9017, RAL 9018. - производитель IBA Kimya San.ve Tic.A.C., Турция.</p> <p>Колеса без тормоза - Опора колесная с резиновым ободом SCTg25(33), диаметром 50, 75. Производитель Flywheel Metalwork Ltd, Китай.</p> <p>Заклепка гаечная марки "Q-nut" с диаметром резьбы M10. Производитель: "TOPMAKER FASTENERS INDUSTRIAL CO.,LTD.", Тайвань (Китай)</p> <p>Колеса с тормозом - Опора колесная с резиновым ободом SCTg25 (33),болт.торм, диаметром 50, 75 мм. Производитель Flywheel Metalwork Ltd, Китай.</p> <p>Заклепка гаечная марки "Q-nut" с диаметром резьбы M10. Производитель: "TOPMAKER FASTENERS INDUSTRIAL CO.,LTD.", Тайвань (Китай)</p>
38.	Стол медицинский СЛ-2	<p>Каркас столика – листовая холоднокатаная сталь толщиной 1мм марки 08пс, производитель: ПАО Магнитогорский металлургический комбинат, Россия и профильная стальная труба 20*20*1,5мм, марка стали ст2пс, производитель АО "Альметьевский трубный завод", Республика Татарстан , г.Альметьевск , ул.Индустриальная д.35, Россия. С полимерно-порошковым покрытием.</p> <p>или</p> <p>шлифованная листовая нержавеющей сталь, толщиной 1мм марки AISI 304, производитель Krupp Thyssen Nirosta, Франция и профильная нержавеющая труба сечением 20*20*1,5мм , марка стали AISI 304, производитель Krupp Thyssen Nirosta, Франция.</p> <p>Ящик выдвижной - шлифованная листовая нержавеющей сталь, марки AISI 304, толщиной 1мм, производитель Krupp Thyssen Nirosta, Франция/</p>

сталь холоднокатаная толщиной марки 08пс, толщиной 1мм, производитель ПАО Магнитогорский металлургический комбинат, Россия. С полимерно-порошковым покрытием.

Полимерно-порошковое покрытие каркаса столика, ящика -

краска полимерно-порошковая, марки IBA Kimya, Цвет: RAL 1000, RAL 1001, RAL 1002, RAL 1003, RAL 1004, RAL 1005, RAL 1006, RAL 1007, RAL 1011, RAL 1012, RAL 1013, RAL 1014, RAL 1015, RAL 1016, RAL 1017, RAL 1018, RAL 1019, RAL 1020, RAL 1021, RAL 1023, RAL 1024, RAL 1027, RAL 1028, RAL 1032, RAL 1033, RAL 1034, RAL 1037, RAL 2000, RAL 2001, RAL 2002, RAL 2003, RAL 2004, RAL 2008, RAL 2009, RAL 2010, RAL 2011, RAL 2012, RAL 3000, RAL 3001, RAL 3002, RAL 3003, RAL 3004, RAL 3005, RAL 3007, RAL 3009, RAL 3011, RAL 3012, RAL 3013, RAL 3014, RAL 3015, RAL 3016, RAL 3017, RAL 3018, RAL 3020, RAL 3022, RAL 3027, RAL 3028, RAL 3031, RAL 4001, RAL 4002, RAL 4003, RAL 4004, RAL 4005, RAL 4006, RAL 4007, RAL 4008, RAL 4009, RAL 4010, RAL 5000, RAL 5001, RAL 5002, RAL 5003, RAL 5004, RAL 5005, RAL 5007, RAL 5008, RAL 5009, RAL 5010, RAL 5011, RAL 5012, RAL 5013, RAL 5014, RAL 5015, RAL 5017, RAL 5018, RAL 5019, RAL 5020, RAL 5021, RAL 5022, RAL 5023, RAL 5024, RAL 6000, RAL 6001, RAL 6002, RAL 6003, RAL 6004, RAL 6005, RAL 6006, RAL 6007, RAL 6008, RAL 6009, RAL 6010, RAL 6011, RAL 6012, RAL 6013, RAL 6014, RAL 6015, RAL 6016, RAL 6017, RAL 6018, RAL 6019, RAL 6020, RAL 6021, RAL 6022, RAL 6024, RAL 6025, RAL 6026, RAL 6027, RAL 6028, RAL 6029, RAL 6032, RAL 6033, RAL 6034, RAL 6037, RAL 7000, RAL 7001, RAL 7002, RAL 7003, RAL 7004, RAL 7005, RAL 7006, RAL 7008, RAL 7009, RAL 7010, RAL 7011, RAL 7012, RAL 7013, RAL 7015, RAL 7016, RAL 7021, RAL 7022, RAL 7023, RAL 7024, RAL 7026, RAL 7030, RAL 7031, RAL 7032, RAL 7033, RAL 7034, RAL 7035, RAL 7036, RAL 7037, RAL 7038, RAL 7039, RAL 7040, RAL 7042, RAL 7043, RAL 7044, RAL 7045, RAL 7046, RAL 7047, RAL 8000, RAL 8001, RAL 8002, RAL 8003, RAL 8004, RAL 8007, RAL 8008, RAL 8011, RAL 8012, RAL 8014, RAL 8015, RAL 8016, RAL 8017, RAL 8019, RAL 8022, RAL 8023, RAL 8024, RAL 8025, RAL 8028, RAL 9001, RAL 9002, RAL 9003, RAL 9004, RAL 9005, RAL 9006, RAL 9007, RAL 9010, RAL 9011, RAL 9016, RAL 9017, RAL 9018. производитель IBA Kimya San.ve Tic.A.C., Турция.

Колеса без тормоза -

Опора колесная с резиновым ободом SCtg25(33), диаметром 50, 75. Производитель Flywheel Metalwork Ltd, Китай.

Заклепка гаечная марки "Q-nut" с диаметром резьбы M10. Производитель: "TOPMAKER FASTENERS INDUSTRIAL CO.,LTD.", Тайвань (Китай)

Колеса с тормозом -

Опора колесная с резиновым ободом SCtg25 (33),болт.торм, диаметром 50, 75 мм. Производитель Flywheel Metalwork Ltd, Китай.

Заклепка гаечная марки "Q-nut" с диаметром резьбы M10. Производитель: "TOPMAKER FASTENERS INDUSTRIAL CO.,LTD.", Тайвань (Китай)

Информация получена с

Федеральное государственное учреждение "Служба по техническому регулированию и метрологии" www.gost.ru

39.	<p>Стол медицинский СЛ-3</p>	<p>Каркас столика – листовая холоднокатаная сталь толщиной 1мм марки 08пс, производитель: ПАО Магнитогорский металлургический комбинат, Россия и профильная стальная труба 20*20*1,5мм, марка стали ст2пс, производитель АО "Альметьевский трубный завод", Республика Татарстан , г.Альметьевск , ул.Индустриальная д.35, Россия. С полимерно-порошковым покрытием.</p> <p>или</p> <p>шлифованная листовая нержавеющая сталь, толщиной 1мм марки AISI 304, производитель Krupp Thyssen Nirosta, Франция и профильная нержавеющая труба сечением 20*20*1,5мм , марка стали AISI 304, производитель Krupp Thyssen Nirosta, Франция.</p> <p>Ящик выдвжной - шлифованная листовая нержавеющая сталь, марки AISI 304, толщиной 1мм, производитель Krupp Thyssen Nirosta, Франция/ сталь холоднокатаная толщиной марки 08пс, толщиной 1мм, производитель ПАО Магнитогорский металлургический комбинат, Россия. С полимерно-порошковым покрытием.</p> <p>Полимерно-порошковое покрытие каркаса столика, ящика - краска полимерно-порошковая, марки IBA Kimya, Цвет: RAL 1000, RAL 1001, RAL 1002, RAL 1003, RAL 1004, RAL 1005, RAL 1006, RAL 1007, RAL 1011, RAL 1012, RAL 1013, RAL 1014, RAL 1015, RAL 1016, RAL 1017, RAL 1018, RAL 1019, RAL 1020, RAL 1021, RAL 1023, RAL 1024, RAL 1027, RAL 1028, RAL 1032, RAL 1033, RAL 1034, RAL 1037, RAL 2000, RAL 2001, RAL 2002, RAL 2003, RAL 2004, RAL 2008, RAL 2009, RAL 2010, RAL 2011, RAL 2012, RAL 3000, RAL 3001, RAL 3002, RAL 3003, RAL 3004, RAL 3005, RAL 3007, RAL 3009, RAL 3011, RAL 3012, RAL 3013, RAL 3014, RAL 3015, RAL 3016, RAL 3017, RAL 3018, RAL 3020, RAL 3022, RAL 3027, RAL 3028, RAL 3031, RAL 4001, RAL 4002, RAL 4003, RAL 4004, RAL 4005, RAL 4006, RAL 4007, RAL 4008, RAL 4009, RAL 4010, RAL 5000, RAL 5001, RAL 5002, RAL 5003, RAL 5004, RAL 5005, RAL 5007, RAL 5008, RAL 5009, RAL 5010, RAL 5011, RAL 5012, RAL 5013, RAL 5014, RAL 5015, RAL 5017, RAL 5018, RAL 5019, RAL 5020, RAL 5021, RAL 5022, RAL 5023, RAL 5024, RAL 6000, RAL 6001, RAL 6002, RAL 6003, RAL 6004, RAL 6005, RAL 6006, RAL 6007, RAL 6008, RAL 6009, RAL 6010, RAL 6011, RAL 6012, RAL 6013, RAL 6014, RAL 6015, RAL 6016, RAL 6017, RAL 6018, RAL 6019, RAL 6020, RAL 6021, RAL 6022, RAL 6024, RAL 6025, RAL 6026, RAL 6027, RAL 6028, RAL 6029, RAL 6032, RAL 6033, RAL 6034, RAL 6037, RAL 7000, RAL 7001, RAL 7002, RAL 7003, RAL 7004, RAL 7005, RAL 7006, RAL 7008, RAL 7009, RAL 7010, RAL 7011, RAL 7012, RAL 7013, RAL 7015, RAL 7016, RAL 7021, RAL 7022, RAL 7023, RAL 7024, RAL 7026, RAL 7030, RAL 7031, RAL 7032, RAL 7033, RAL 7034, RAL 7035, RAL 7036, RAL 7037, RAL 7038, RAL 7039, RAL 7040, RAL 7042, RAL 7043, RAL 7044, RAL 7045, RAL 7046, RAL 7047, RAL 8000, RAL 8001, RAL 8002, RAL 8003, RAL 8004, RAL 8007, RAL 8008, RAL 8011, RAL 8012, RAL 8014, RAL 8015, RAL 8016, RAL 8017, RAL 8019, RAL 8022, RAL 8023, RAL 8024, RAL 8025, RAL 8028, RAL 9001, RAL 9002, RAL 9003, RAL 9004, RAL 9005, RAL 9006, RAL 9007, RAL 9010, RAL 9011, RAL 9016, RAL 9017, RAL 9018. производитель IBA Kimya San.ve Tic.A.C.,</p>
-----	----------------------------------	--

		<p>Турция.</p> <p>Колеса без тормоза - Опора колесная с резиновым ободом SCTg25(33), диаметром 50, 75. Производитель Flywheel Metalwork Ltd, Китай.</p> <p>Заклепка гаечная марки "Q-nut" с диаметром резьбы M10. Производитель: "TOPMAKER FASTENERS INDUSTRIAL CO.,LTD.", Тайвань (Китай)</p> <p>Колеса с тормозом - Опора колесная с резиновым ободом SCTg25 (33),болт.торм, диаметром 50, 75 мм. Производитель Flywheel Metalwork Ltd, Китай.</p> <p>Заклепка гаечная марки "Q-nut" с диаметром резьбы M10. Производитель: "TOPMAKER FASTENERS INDUSTRIAL CO.,LTD.", Тайвань (Китай)</p>
40.	Стол медицинский СЛ-4	<p>Каркас столика - листовая холоднокатаная сталь марки 08пс, толщиной 1мм, производитель ПАО Магнитогорский металлургический комбинат, Россия. С полимерно-порошковым покрытием.</p> <p>или</p> <p>шлифованная листовая нержавеющей сталь, толщиной 1мм, марки AISI 304, производитель Krupp Thyssen Nirosta, Франция</p> <p>Ящик - листовая холоднокатаная сталь марки 08пс, толщиной 1мм, производитель ПАО Магнитогорский металлургический комбинат, Россия . С полимерно-порошковым покрытием.</p> <p>или</p> <p>шлифованная листовая нержавеющей сталь, толщиной 1мм, марки AISI 304, производитель Krupp Thyssen Nirosta, Франция</p> <p>Полимерно-порошковое покрытие каркаса столика, ящика, - краска полимерно-порошковая, марки IBA Kimya, Цвет: RAL 1000, RAL 1001, RAL 1002, RAL 1003, RAL 1004, RAL 1005, RAL 1006, RAL 1007, RAL 1011, RAL 1012, RAL 1013, RAL 1014, RAL 1015, RAL 1016, RAL 1017, RAL 1018, RAL 1019, RAL 1020, RAL 1021, RAL 1023, RAL 1024, RAL 1027, RAL 1028, RAL 1032, RAL 1033, RAL 1034, RAL 1037, RAL 2000, RAL 2001, RAL 2002, RAL 2003, RAL 2004, RAL 2008, RAL 2009, RAL 2010, RAL 2011, RAL 2012, RAL 3000, RAL 3001, RAL 3002, RAL 3003, RAL 3004, RAL 3005, RAL 3007, RAL 3009, RAL 3011, RAL 3012, RAL 3013, RAL 3014, RAL 3015, RAL 3016, RAL 3017, RAL 3018, RAL 3020, RAL 3022, RAL 3027, RAL 3028, RAL 3031, RAL 4001, RAL 4002, RAL 4003, RAL 4004, RAL 4005, RAL 4006, RAL 4007, RAL 4008, RAL 4009, RAL 4010, RAL 5000, RAL 5001, RAL 5002, RAL 5003, RAL 5004, RAL 5005, RAL 5007, RAL 5008, RAL 5009, RAL 5010, RAL 5011, RAL 5012, RAL 5013, RAL 5014, RAL 5015, RAL 5017, RAL 5018, RAL 5019, RAL 5020, RAL 5021, RAL 5022, RAL 5023, RAL 5024, RAL 6000, RAL 6001, RAL 6002, RAL 6003, RAL 6004, RAL 6005, RAL 6006, RAL 6007, RAL 6008, RAL 6009, RAL 6010, RAL 6011, RAL 6012, RAL 6013, RAL 6014, RAL 6015, RAL 6016, RAL 6017, RAL 6018, RAL 6019, RAL 6020, RAL 6021, RAL 6022, RAL 6024, RAL 6025, RAL 6026, RAL 6027, RAL 6028, RAL 6029, RAL 6032, RAL 6033, RAL 6034, RAL 6037, RAL 7000, RAL 7001, RAL 7002,</p>

RAL 7003, RAL 7004, RAL 7005, RAL 7006, RAL 7008, RAL 7009, RAL 7010, RAL 7011, RAL 7012, RAL 7013, RAL 7015, RAL 7016, RAL 7021, RAL 7022, RAL 7023, RAL 7024, RAL 7026, RAL 7030, RAL 7031, RAL 7032, RAL 7033, RAL 7034, RAL 7035, RAL 7036, RAL 7037, RAL 7038, RAL 7039, RAL 7040, RAL 7042, RAL 7043, RAL 7044, RAL 7045, RAL 7046, RAL 7047, RAL 8000, RAL 8001, RAL 8002, RAL 8003, RAL 8004, RAL 8007, RAL 8008, RAL 8011, RAL 8012, RAL 8014, RAL 8015, RAL 8016, RAL 8017, RAL 8019, RAL 8022, RAL 8023, RAL 8024, RAL 8025, RAL 8028, RAL 9001, RAL 9002, RAL 9003, RAL 9004, RAL 9005, RAL 9006, RAL 9007, RAL 9010, RAL 9011, RAL 9016, RAL 9017, RAL 9018. производитель IBA Kimya San.ve Tic.A.C., Турция.

Колеса без тормоза -

Опора колесная с резиновым ободом SCtg25(33), диаметром 50мм, 75мм, 100мм, 125мм. Производитель Flywheel Metalwork Ltd, Китай.

Заклепка гаечная марки "Q-nut" с диаметром резьбы M10. Производитель: "TOPMAKER FASTENERS INDUSTRIAL CO.,LTD.", Тайвань (Китай)

Колеса с тормозом -

Опора колесная с резиновым ободом SCtg25 (33),болт.торм, диаметром 50, 75 мм, 100мм, 125мм. Производитель Flywheel Metalwork Ltd, Китай.

Заклепка гаечная марки "Q-nut" с диаметром резьбы M10. Производитель: "TOPMAKER FASTENERS INDUSTRIAL CO.,LTD.", Тайвань (Китай)

Информация получена с официального сайта
Федеральной службы по надзору в сфере здравоохранения
www.goszdravnadzor.ru

При изготовлении столов и столиков медицинских используются следующие покупные комплектующие:

Таблица 8.5. Комплектующие

<p>Столик медицинский СИП-1м</p>	<p>Опора колесная с резиновым ободом SCTg25(33), диаметром 50мм, 75мм. Производитель Flywheel Metalwork Ltd, Китай.</p> <p>Опора колесная с резиновым ободом SCTg25 (33),болт.торм, диаметром 50, 75 мм. Производитель Flywheel Metalwork Ltd, Китай.</p> <p>Заклепка гаечная марки "Q-nut" с диаметром резьбы M10. Производитель: "TOPMAKER FASTENERS INDUSTRIAL CO.,LTD.", Тайвань (Китай)</p>
<p>Столик медицинский СИП-1г</p>	<p>Колесная опора поворотная 5320 PJP 075L51-10, производитель «Тенте» Германия.</p> <p>Заклепка гаечная марки "Q-nut" с диаметром резьбы M10. Производитель: "TOPMAKER FASTENERS INDUSTRIAL CO.,LTD.", Тайвань (Китай)</p> <p>Колонна регулировочная металлическая. Производитель: ООО "Технотрейд", Россия.</p>
<p>Столик медицинский СИП1-2</p>	<p>Опора колесная с резиновым ободом SCTg25(33), диаметром 50мм, 75мм. Производитель Flywheel Metalwork Ltd, Китай.</p> <p>Опора колесная с резиновым ободом SCTg25 (33), болт. торм, диаметром 50, 75 мм. Производитель Flywheel Metalwork Ltd, Китай.</p> <p>Заклепка гаечная марки "Q-nut" с диаметром резьбы M10. Производитель: "TOPMAKER FASTENERS INDUSTRIAL CO.,LTD.", Тайвань (Китай)</p> <p>Направляющие роликовые мебельные. Производитель Firmax, Китай.</p> <p>Направляющие телескопические мебельные. Производитель Boyard, Китай.</p> <p>Направляющие телескопические мебельные. Производитель Hettich, Германия.</p> <p>Ручка-скоба хромированная. Производитель Kerron, Китай</p> <p>Заклепка алюминий/сталь размер 4*6мм, 4*8мм, производитель SRC Metal Co.Ltd, Китай</p> <p>Заклепка гаечная марки "Q-nut" с диаметром резьбы M4. Производитель: "TOPMAKER FASTENERS INDUSTRIAL CO.,LTD.", Тайвань (Китай)</p> <p>Крепежные изделия "KREP-KOMP" винт с прессшайбой шлиц KOMBI DIN967 размер 4*8 Производитель: "Haining hisener trade CO.,LTD.",</p>

	<p>Китай. Крепежные изделия "КРЕП-КОМП" винт с прессшайбой шлиц KOMBI DIN967 размер 4*10 Производитель: "Haining hisener trade CO.,LTD.", Китай. Уплотнитель самоклеящийся Remontix E. Производство Ultima , Польша.</p>
Столик медицинский СИП-2я	<p>Опора колесная с резиновым ободом SCTg25(33), диаметром 50мм, 75мм. Производитель Flywheel Metalwork Ltd, Китай.</p> <p>Опора колесная с резиновым ободом SCTg25 (33),болт.торм, диаметром 50, 75 мм. Производитель Flywheel Metalwork Ltd, Китай.</p> <p>Заклепка гаечная марки "Q-nut" с диаметром резьбы M10. Производитель: "TOPMAKER FASTENERS INDUSTRIAL CO.,LTD.", Тайвань (Китай)</p> <p>Направляющие роликовые мебельные. Производитель Firmax, Китай.</p> <p>Направляющие телескопические мебельные. Производитель Boyard, Китай.</p> <p>Направляющие телескопические мебельные. Производитель Hettich, Германия.</p> <p>Ручка-скоба хромированная. Производитель Kerron, Китай</p> <p>Заклепка алюминий/сталь размер 4*6мм, 4*8мм, производитель SRC Metal Co.Ltd, Китай</p> <p>Заклепка гаечная марки "Q-nut" с диаметром резьбы M4. Производитель: "TOPMAKER FASTENERS INDUSTRIAL CO.,LTD.", Тайвань (Китай)</p> <p>Крепежные изделия "КРЕП-КОМП" винт с прессшайбой шлиц KOMBI DIN967 размер 4*8 Производитель: "Haining hisener trade CO.,LTD.", Китай.</p> <p>Крепежные изделия "КРЕП-КОМП" винт с прессшайбой шлиц KOMBI DIN967 размер 4*10 Производитель: "Haining hisener trade CO.,LTD.", Китай.</p> <p>Уплотнитель самоклеящийся Remontix E. Производство Ultima , Польша.</p>
Столик медицинский СИП2-1	<p>Опора колесная с резиновым ободом SCTg25(33), диаметром 50мм, 75мм. Производитель Flywheel Metalwork Ltd, Китай.</p> <p>Опора колесная с резиновым ободом SCTg25 (33),болт.торм, диаметром 50, 75 мм. Производитель Flywheel Metalwork Ltd, Китай.</p> <p>Заклепка гаечная марки "Q-nut" с диаметром резьбы M10. Производитель: "TOPMAKER FASTENERS INDUSTRIAL CO.,LTD.", Тайвань (Китай)</p> <p>Направляющие роликовые мебельные. Производитель Firmax, Китай.</p>

	<p>Направляющие телескопические мебельные. Производитель Boyard, Китай.</p> <p>Направляющие телескопические мебельные. Производитель Hettich, Германия.</p> <p>Ручка-скоба хромированная. Производитель Kerron, Китай</p> <p>Заклепка алюминий/сталь размер 4*6мм, 4*8мм, производитель SRC Metal Co.Ltd, Китай</p> <p>Заклепка гаечная марки "Q-nut" с диаметром резьбы M4. Производитель: "TOPMAKER FASTENERS INDUSTRIAL CO.,LTD.", Тайвань (Китай)</p> <p>Крепежные изделия "KREP-KOMP" винт с прессшайбой шлиц KOMBI DIN967 размер 4*8 Производитель: "Haining hisener trade CO.,LTD.", Китай.</p> <p>Крепежные изделия "KREP-KOMP" винт с прессшайбой шлиц KOMBI DIN967 размер 4*10 Производитель: "Haining hisener trade CO.,LTD.", Китай.</p> <p>Уплотнитель самоклеящийся Remontix E. Производство Ultima , Польша.</p>
<p>Столик медицинский СИП2-2</p>	<p>Опора колесная с резиновым ободом SCtg25(33), диаметром 50мм, 75мм. Производитель Flywheel Metalwork Ltd, Китай.</p> <p>Опора колесная с резиновым ободом SCtg25 (33),болт.торм, диаметром 50, 75 мм. Производитель Flywheel Metalwork Ltd, Китай.</p> <p>Заклепка гаечная марки "Q-nut" с диаметром резьбы M10. Производитель: "TOPMAKER FASTENERS INDUSTRIAL CO.,LTD.", Тайвань (Китай)</p> <p>Направляющие роликовые мебельные. Производитель Firmax, Китай.</p> <p>Направляющие телескопические мебельные. Производитель Boyard, Китай.</p> <p>Направляющие телескопические мебельные. Производитель Hettich, Германия.</p> <p>Ручка-скоба хромированная. Производитель Kerron, Китай</p> <p>Заклепка алюминий/сталь размер 4*6мм, 4*8мм, производитель SRC Metal Co.Ltd, Китай</p> <p>Заклепка гаечная марки "Q-nut" с диаметром резьбы M4. Производитель: "TOPMAKER FASTENERS INDUSTRIAL CO.,LTD.", Тайвань (Китай)</p> <p>Крепежные изделия "KREP-KOMP" винт с прессшайбой шлиц KOMBI DIN967 размер 4*8 Производитель: "Haining hisener trade CO.,LTD.", Китай.</p> <p>Крепежные изделия "KREP-KOMP" винт с прессшайбой шлиц KOMBI DIN967 размер 4*10 Производитель: "Haining hisener trade CO.,LTD.", Китай.</p> <p>Уплотнитель самоклеящийся Remontix E. Производство Ultima , Польша.</p>

<p>Стол медицинский инструментальный СММ-1 (маточный)</p>	<p>Опора колесная с резиновым ободом SCtg25(33), диаметром 50мм, 75мм, 100мм. Производитель Flywheel Metalwork Ltd, Китай.</p> <p>Опора колесная с резиновым ободом SCtg25 (33),болт.торм, диаметром 50, 75 мм, 100мм. Производитель Flywheel Metalwork Ltd, Китай.</p> <p>Заклепка гаечная марки "Q-nut" с диаметром резьбы M10. Производитель: "TOPMAKER FASTENERS INDUSTRIAL CO.,LTD.", Тайвань (Китай)</p>
<p>Стол медицинский инструментальный СММ-2 (маточный)</p>	<p>Опора колесная с резиновым ободом SCtg25(33), диаметром 50мм, 75мм, 100мм. Производитель Flywheel Metalwork Ltd, Китай.</p> <p>Опора колесная с резиновым ободом SCtg25 (33),болт.торм, диаметром 50, 75 мм, 100мм. Производитель Flywheel Metalwork Ltd, Китай.</p> <p>Заклепка гаечная марки "Q-nut" с диаметром резьбы M10. Производитель: "TOPMAKER FASTENERS INDUSTRIAL CO.,LTD.", Тайвань (Китай)</p>
<p>Стол медицинский инструментальный СММ-3 (маточный)</p>	<p>Опора колесная с резиновым ободом SCtg25(33), диаметром 50мм, 75мм, 100мм. Производитель Flywheel Metalwork Ltd, Китай.</p> <p>Опора колесная с резиновым ободом SCtg25 (33),болт.торм, диаметром 50, 75 мм, 100мм. Производитель Flywheel Metalwork Ltd, Китай.</p> <p>Заклепка гаечная марки "Q-nut" с диаметром резьбы M10. Производитель: "TOPMAKER FASTENERS INDUSTRIAL CO.,LTD.", Тайвань (Китай)</p>
<p>Стол медицинский инструментальный СММ-4 (маточный)</p>	<p>Опора колесная с резиновым ободом SCtg25(33), диаметром 50мм, 75мм, 100мм. Производитель Flywheel Metalwork Ltd, Китай.</p> <p>Опора колесная с резиновым ободом SCtg25 (33),болт.торм, диаметром 50, 75 мм, 100мм. Производитель Flywheel Metalwork Ltd, Китай.</p> <p>Заклепка гаечная марки "Q-nut" с диаметром резьбы M10. Производитель: "TOPMAKER FASTENERS INDUSTRIAL CO.,LTD.", Тайвань (Китай)</p>
<p>Столик медицинский манипуляционный СМА-01</p>	<p>Опора колесная с резиновым ободом SCtg25(33), диаметром 50мм, 75мм., 100мм, 125мм. Производитель Flywheel Metalwork Ltd, Китай.</p> <p>Опора колесная с резиновым ободом SCtg25 (33),болт.торм, диаметром 50, 75 мм, 100мм, 125мм Производитель Flywheel Metalwork Ltd, Китай.</p>

	<p>Заклепка гаечная марки "Q-nut" с диаметром резьбы M10. Производитель: "TOPMAKER FASTENERS INDUSTRIAL CO.,LTD.", Тайвань (Китай)</p> <p>Направляющие роликовые мебельные. Производитель Firmax, Китай.</p> <p>Направляющие телескопические мебельные. Производитель Boyard, Китай.</p> <p>Направляющие телескопические мебельные. Производитель Hettich, Германия.</p> <p>Ручка-скоба хромированная. Производитель Kerron, Китай</p> <p>Ручка-скоба никелированная. Производитель Citterio Giulio, Италия</p> <p>Замок ключевой почтовый. Производство Avers, Китай</p> <p>Заклепка алюминий/сталь размер 4*6мм, 4*8мм, производитель SRC Metal Co.Ltd, Китай</p> <p>Заклепка гаечная марки "Q-nut" с диаметром резьбы M4. Производитель: "TOPMAKER FASTENERS INDUSTRIAL CO.,LTD.", Тайвань (Китай)</p> <p>Крепежные изделия "KREP-KOMP" винт с прессшайбой шлиц KOMBI DIN967 размер 4*8 Производитель: "Haining hisener trade CO.,LTD.", Китай.</p> <p>Крепежные изделия "KREP-KOMP" винт с прессшайбой шлиц KOMBI DIN967 размер 4*10 Производитель: "Haining hisener trade CO.,LTD.", Китай.</p> <p>Уплотнитель самоклеящийся Remontix E. Производство Ultima , Польша.</p>
<p>Столик медицинский манипуляционный СМА-02</p>	<p>Опора колесная с резиновым ободом SCTg25(33), диаметром 50мм, 75мм., 100мм, 125мм. Производитель Flywheel Metalwork Ltd, Китай.</p> <p>Опора колесная с резиновым ободом SCTg25 (33),болт.торм, диаметром 50, 75 мм, 100мм, 125мм Производитель Flywheel Metalwork Ltd, Китай.</p> <p>Заклепка гаечная марки "Q-nut" с диаметром резьбы M10. Производитель: "TOPMAKER FASTENERS INDUSTRIAL CO.,LTD.", Тайвань (Китай)</p> <p>Направляющие роликовые мебельные. Производитель Firmax, Китай.</p> <p>Направляющие телескопические мебельные. Производитель Boyard, Китай.</p> <p>Направляющие телескопические мебельные. Производитель Hettich, Германия.</p> <p>Ручка-скоба хромированная. Производитель Kerron, Китай</p> <p>Ручка-скоба никелированная. Производитель Citterio Giulio, Италия</p> <p>Замок ключевой почтовый. Производство Avers, Китай</p>

	<p>Заклепка алюминий/сталь размер 4*6мм, 4*8мм, производитель SRC Metal Co.Ltd, Китай</p> <p>Заклепка гаечная марки "Q-nut" с диаметром резьбы M4. Производитель: "TOPMAKER FASTENERS INDUSTRIAL CO.,LTD.", Тайвань (Китай)</p> <p>Крепежные изделия "KREP-KOMP" винт с прессшайбой шлиц KOMBI DIN967 размер 4*8 Производитель: "Haining hisener trade CO.,LTD.", Китай.</p> <p>Крепежные изделия "KREP-KOMP" винт с прессшайбой шлиц KOMBI DIN967 размер 4*10 Производитель: "Haining hisener trade CO.,LTD.", Китай.</p> <p>Уплотнитель самоклеящийся Remontix E. Производство Ultima , Польша.</p>
<p>Столик медицинский манипуляционный СМА-03</p>	<p>Опора колесная с резиновым ободом SCTg25(33), диаметром 50мм, 75мм., 100мм, 125мм. Производитель Flywheel Metalwork Ltd, Китай.</p> <p>Опора колесная с резиновым ободом SCTg25 (33),болт.торм, диаметром 50, 75 мм, 100мм, 125мм Производитель Flywheel Metalwork Ltd, Китай.</p> <p>Заклепка гаечная марки "Q-nut" с диаметром резьбы M10. Производитель: "TOPMAKER FASTENERS INDUSTRIAL CO.,LTD.", Тайвань (Китай)</p> <p>Направляющие роликовые мебельные. Производитель Firmax, Китай.</p> <p>Направляющие телескопические мебельные. Производитель Boyard, Китай.</p> <p>Направляющие телескопические мебельные. Производитель Hettich, Германия.</p> <p>Ручка-скоба хромированная. Производитель Kerron, Китай</p> <p>Ручка-скоба никелированная. Производитель Citterio Giulio, Италия</p> <p>Замок ключевой почтовый. Производство Avers, Китай</p> <p>Заклепка алюминий/сталь размер 4*6мм, 4*8мм, производитель SRC Metal Co.Ltd, Китай</p> <p>Заклепка гаечная марки "Q-nut" с диаметром резьбы M4. Производитель: "TOPMAKER FASTENERS INDUSTRIAL CO.,LTD.", Тайвань (Китай)</p> <p>Крепежные изделия "KREP-KOMP" винт с прессшайбой шлиц KOMBI DIN967 размер 4*8 Производитель: "Haining hisener trade CO.,LTD.", Китай.</p> <p>Крепежные изделия "KREP-KOMP" винт с прессшайбой шлиц KOMBI DIN967 размер 4*10 Производитель: "Haining hisener trade CO.,LTD.", Китай.</p> <p>Уплотнитель самоклеящийся Remontix E. Производство Ultima , Польша.</p> <p>Пластиковый отбойник для колес, производитель : ООО "М-Фурн", Россия</p>

<p>Столик медицинский манипуляционный СМА-04</p>	<p>Опора колесная с резиновым ободом SCtg25(33), диаметром 50мм, 75мм., 100мм, 125мм. Производитель Flywheel Metalwork Ltd, Китай.</p> <p>Опора колесная с резиновым ободом SCtg25 (33),болт.торм, диаметром 50, 75 мм, 100мм, 125мм Производитель Flywheel Metalwork Ltd, Китай.</p> <p>Заклепка гаечная марки "Q-nut" с диаметром резьбы M10. Производитель: "TOPMAKER FASTENERS INDUSTRIAL CO.,LTD.", Тайвань (Китай)</p> <p>Направляющие роликовые мебельные. Производитель Firmax, Китай.</p> <p>Направляющие телескопические мебельные. Производитель Boyard, Китай.</p> <p>Направляющие телескопические мебельные. Производитель Hettich, Германия.</p> <p>Ручка-скоба хромированная. Производитель Kerron, Китай</p> <p>Ручка-скоба никелированная. Производитель Citterio Giulio, Италия</p> <p>Замок ключевой почтовый. Производство Avers, Китай</p> <p>Заклепка алюминий/сталь размер 4*6мм, 4*8мм, производитель SRC Metal Co.Ltd, Китай</p> <p>Заклепка гаечная марки "Q-nut" с диаметром резьбы M4. Производитель: "TOPMAKER FASTENERS INDUSTRIAL CO.,LTD.", Тайвань (Китай)</p> <p>Крепежные изделия "КРЕП-КОМП" винт с прессшайбой шлиц KOMBI DIN967 размер 4*8 Производитель: "Haining hisener trade CO.,LTD.", Китай.</p> <p>Крепежные изделия "КРЕП-КОМП" винт с прессшайбой шлиц KOMBI DIN967 размер 4*10 Производитель: "Haining hisener trade CO.,LTD.", Китай.</p> <p>Уплотнитель самоклеящийся Remontix E. Производство Ultima , Польша.</p> <p>Пластиковый отбойник для колес, производитель : ООО "М-Фурн", Россия</p>
<p>Столик медицинский манипуляционный СМА-05</p>	<p>Опора колесная с резиновым ободом SCtg25(33), диаметром 50мм, 75мм., 100мм, 125мм. Производитель Flywheel Metalwork Ltd, Китай.</p> <p>Опора колесная с резиновым ободом SCtg25 (33),болт.торм, диаметром 50, 75 мм, 100мм, 125мм Производитель Flywheel Metalwork Ltd, Китай.</p> <p>Заклепка гаечная марки "Q-nut" с диаметром резьбы M10. Производитель: "TOPMAKER FASTENERS INDUSTRIAL CO.,LTD.", Тайвань (Китай)</p> <p>Направляющие роликовые мебельные. Производитель Firmax, Китай.</p>

	<p>Направляющие телескопические мебельные. Производитель Boyard, Китай.</p> <p>Направляющие телескопические мебельные. Производитель Hettich, Германия.</p> <p>Ручка-скоба хромированная. Производитель Kerron, Китай</p> <p>Ручка-скоба никелированная. Производитель Citterio Giulio, Италия</p> <p>Замок ключевой почтовый. Производство Avers, Китай</p> <p>Заклепка алюминий/сталь размер 4*6мм, 4*8мм, производитель SRC Metal Co.Ltd, Китай</p> <p>Заклепка гаечная марки "Q-nut" с диаметром резьбы M4. Производитель: "TOPMAKER FASTENERS INDUSTRIAL CO.,LTD.", Тайвань (Китай)</p> <p>Крепежные изделия "KREP-KOMP" винт с прессшайбой шлиц KOMBI DIN967 размер 4*8 Производитель: "Haining hisener trade CO.,LTD.", Китай.</p> <p>Крепежные изделия "KREP-KOMP" винт с прессшайбой шлиц KOMBI DIN967 размер 4*10 Производитель: "Haining hisener trade CO.,LTD.", Китай.</p> <p>Уплотнитель самоклеящийся Remontix E. Производство Ultima , Польша.</p> <p>Пластиковый отбойник для колес, производитель : ООО "М-Фурн", Россия</p>
<p>Столик медицинский манипуляционный СМА-06</p>	<p>Опора колесная с резиновым ободом SCTg25(33), диаметром 50мм, 75мм, 100мм, 125мм. Производитель Flywheel Metalwork Ltd, Китай.</p> <p>Опора колесная с резиновым ободом SCTg25 (33),болт.торм, диаметром 50, 75 мм, 100мм, 125мм Производитель Flywheel Metalwork Ltd, Китай.</p> <p>Заклепка гаечная марки "Q-nut" с диаметром резьбы M10. Производитель: "TOPMAKER FASTENERS INDUSTRIAL CO.,LTD.", Тайвань (Китай)</p> <p>Направляющие роликовые мебельные. Производитель Firmax, Китай.</p> <p>Направляющие телескопические мебельные. Производитель Boyard, Китай.</p> <p>Направляющие телескопические мебельные. Производитель Hettich, Германия.</p> <p>Ручка-скоба хромированная. Производитель Kerron, Китай</p> <p>Ручка-скоба никелированная. Производитель Citterio Giulio, Италия</p> <p>Замок ключевой почтовый. Производство Avers, Китай</p> <p>Заклепка алюминий/сталь размер 4*6мм, 4*8мм, производитель SRC Metal Co.Ltd, Китай</p> <p>Заклепка гаечная марки "Q-nut" с диаметром резьбы M4. Производитель: "TOPMAKER FASTENERS INDUSTRIAL CO.,LTD.", Тайвань (Китай)</p>

	<p>Крепежные изделия "KREP-KOMP" винт с прессшайбой шлиц KOMBI DIN967 размер 4*8 Производитель: "Haining hisener trade CO.,LTD.", Китай.</p> <p>Крепежные изделия "KREP-KOMP" винт с прессшайбой шлиц KOMBI DIN967 размер 4*10 Производитель: "Haining hisener trade CO.,LTD.", Китай.</p> <p>Уплотнитель самоклеящийся Remontix E. Производство Ultima , Польша.</p> <p>Пластиковый отбойник для колес, производитель : ООО "М-Фурн", Россия</p>
Столик медицинский манипуляционный СММ-01	<p>Опора колесная с резиновым ободом SCTg25(33), диаметром 50мм, 75мм., 100мм, 125мм. Производитель Flywheel Metalwork Ltd, Китай.</p> <p>Опора колесная с резиновым ободом SCTg25 (33),болт.торм, диаметром 50, 75 мм, 100мм, 125мм Производитель Flywheel Metalwork Ltd, Китай.</p> <p>Заклепка гаечная марки "Q-nut" с диаметром резьбы M10. Производитель: "TOPMAKER FASTENERS INDUSTRIAL CO.,LTD.", Тайвань (Китай)</p> <p>Направляющие роликовые мебельные. Производитель Firmax, Китай.</p> <p>Направляющие телескопические мебельные. Производитель Boyard, Китай.</p> <p>Направляющие телескопические мебельные. Производитель Hettich, Германия.</p> <p>Ручка-скоба хромированная. Производитель Kerron, Китай</p> <p>Ручка-скоба никелированная. Производитель Citterio Giulio, Италия</p> <p>Замок ключевой почтовый. Производство Avers, Китай</p> <p>Заклепка алюминий/сталь размер 4*6мм, 4*8мм, производитель SRC Metal Co.Ltd, Китай</p> <p>Заклепка гаечная марки "Q-nut" с диаметром резьбы M4. Производитель: "TOPMAKER FASTENERS INDUSTRIAL CO.,LTD.", Тайвань (Китай)</p> <p>Крепежные изделия "KREP-KOMP" винт с прессшайбой шлиц KOMBI DIN967 размер 4*8 Производитель: "Haining hisener trade CO.,LTD.", Китай.</p> <p>Крепежные изделия "KREP-KOMP" винт с прессшайбой шлиц KOMBI DIN967 размер 4*10 Производитель: "Haining hisener trade CO.,LTD.", Китай.</p> <p>Уплотнитель самоклеящийся Remontix E. Производство Ultima , Польша.</p> <p>Пластиковый отбойник для колес, производитель : ООО "М-Фурн", Россия</p>
Столик медицинский манипуляционный СММ-02	<p>Опора колесная с резиновым ободом SCTg25(33), диаметром 50мм, 75мм., 100мм, 125мм. Производитель Flywheel Metalwork Ltd, Китай.</p>

	<p>Опора колесная с резиновым ободом Sctg25 (33),болт.торм, диаметром 50, 75 мм, 100мм, 125мм Производитель Flywheel Metalwork Ltd, Китай.</p> <p>Заклепка гаечная марки "Q-nut" с диаметром резьбы M10. Производитель: "TOPMAKER FASTENERS INDUSTRIAL CO.,LTD.", Тайвань (Китай)</p> <p>Направляющие роликовые мебельные. Производитель Firmax, Китай.</p> <p>Направляющие телескопические мебельные. Производитель Boyard, Китай.</p> <p>Направляющие телескопические мебельные. Производитель Hettich, Германия.</p> <p>Ручка-скоба хромированная. Производитель Kerron, Китай</p> <p>Ручка-скоба никелированная. Производитель Citterio Giulio, Италия</p> <p>Замок ключевой почтовый. Производство Avers, Китай</p> <p>Заклепка алюминий/сталь размер 4*6мм, 4*8мм, производитель SRC Metal Co.Ltd, Китай</p> <p>Заклепка гаечная марки "Q-nut" с диаметром резьбы M4. Производитель: "TOPMAKER FASTENERS INDUSTRIAL CO.,LTD.", Тайвань (Китай)</p> <p>Крепежные изделия "KREP-KOMP" винт с прессшайбой шлиц KOMBI DIN967 размер 4*8 Производитель: "Haining hisener trade CO.,LTD.", Китай.</p> <p>Крепежные изделия "KREP-KOMP" винт с прессшайбой шлиц KOMBI DIN967 размер 4*10 Производитель: "Haining hisener trade CO.,LTD.", Китай.</p> <p>Уплотнитель самоклеящийся Remontix E. Производство Ultima , Польша.</p> <p>Пластиковый отбойник для колес, производитель : ООО "М-Фурн", Россия</p>
<p>Столик медицинский манипуляционный CMM-03</p>	<p>Опора колесная с резиновым ободом Sctg25(33), диаметром 50мм, 75мм., 100мм, 125мм. Производитель Flywheel Metalwork Ltd, Китай.</p> <p>Опора колесная с резиновым ободом Sctg25 (33),болт.торм, диаметром 50, 75 мм, 100мм, 125мм Производитель Flywheel Metalwork Ltd, Китай.</p> <p>Заклепка гаечная марки "Q-nut" с диаметром резьбы M10. Производитель: "TOPMAKER FASTENERS INDUSTRIAL CO.,LTD.", Тайвань (Китай)</p> <p>Направляющие роликовые мебельные. Производитель Firmax, Китай.</p> <p>Направляющие телескопические мебельные. Производитель Boyard, Китай.</p>

	<p>Направляющие телескопические мебельные. Производитель Hettich, Германия.</p> <p>Ручка-скоба хромированная. Производитель Kerron, Китай</p> <p>Ручка-скоба никелированная. Производитель Citterio Giulio, Италия</p> <p>Замок ключевой почтовый. Производство Avers, Китай</p> <p>Заклепка алюминий/сталь размер 4*6мм, 4*8мм, производитель SRC Metal Co.Ltd, Китай</p> <p>Заклепка гаечная марки "Q-nut" с диаметром резьбы M4. Производитель: "TOPMAKER FASTENERS INDUSTRIAL CO.,LTD.", Тайвань (Китай)</p> <p>Крепежные изделия "KREP-KOMP" винт с прессшайбой шлиц KOMBI DIN967 размер 4*8 Производитель: "Haining hisener trade CO.,LTD.", Китай.</p> <p>Крепежные изделия "KREP-KOMP" винт с прессшайбой шлиц KOMBI DIN967 размер 4*10 Производитель: "Haining hisener trade CO.,LTD.", Китай.</p> <p>Уплотнитель самоклеящийся Remontix E. Производство Ultima , Польша.</p> <p>Пластиковый отбойник для колес, производитель : ООО "М-Фурн", Россия</p>
<p>Столик медицинский манипуляционный СММ-04</p>	<p>Опора колесная с резиновым ободом SCTg25(33), диаметром 50мм, 75мм., 100мм, 125мм. Производитель Flywheel Metalwork Ltd, Китай.</p> <p>Опора колесная с резиновым ободом SCTg25 (33),болт.торм, диаметром 50, 75 мм, 100мм, 125мм Производитель Flywheel Metalwork Ltd, Китай.</p> <p>Заклепка гаечная марки "Q-nut" с диаметром резьбы M10. Производитель: "TOPMAKER FASTENERS INDUSTRIAL CO.,LTD.", Тайвань (Китай)</p> <p>Направляющие роликовые мебельные. Производитель Firmax, Китай.</p> <p>Направляющие телескопические мебельные. Производитель Boyard, Китай.</p> <p>Направляющие телескопические мебельные. Производитель Hettich, Германия.</p> <p>Ручка-скоба хромированная. Производитель Kerron, Китай</p> <p>Ручка-скоба никелированная. Производитель Citterio Giulio, Италия</p> <p>Замок ключевой почтовый. Производство Avers, Китай</p> <p>Заклепка алюминий/сталь размер 4*6мм, 4*8мм, производитель SRC Metal Co.Ltd, Китай</p> <p>Заклепка гаечная марки "Q-nut" с диаметром резьбы M4. Производитель: "TOPMAKER FASTENERS INDUSTRIAL CO.,LTD.", Тайвань (Китай)</p> <p>Крепежные изделия "KREP-KOMP" винт с прессшайбой шлиц KOMBI DIN967 размер 4*8 Производитель: "Haining hisener trade CO.,LTD.",</p>

	<p>Китай.</p> <p>Крепежные изделия "KREP-KOMP" винт с прессшайбой шлиц KOMBI DIN967 размер 4*10 Производитель: "Haining hisener trade CO.,LTD.", Китай.</p> <p>Уплотнитель самоклеящийся Remontix E. Производство Ultima , Польша.</p> <p>Пластиковый отбойник для колес, производитель : ООО "М-Фурн", Россия</p>
<p>Столик медицинский манипуляционный СММ-05</p>	<p>Опора колесная с резиновым ободом SCtg25(33), диаметром 50мм, 75мм., 100мм, 125мм. Производитель Flywheel Metalwork Ltd, Китай.</p> <p>Опора колесная с резиновым ободом SCtg25 (33),болт.торм, диаметром 50, 75 мм, 100мм, 125мм Производитель Flywheel Metalwork Ltd, Китай.</p> <p>Заклепка гаечная марки "Q-nut" с диаметром резьбы M10. Производитель: "TOPMAKER FASTENERS INDUSTRIAL CO.,LTD.", Тайвань (Китай)</p> <p>Направляющие роликовые мебельные. Производитель Firmax, Китай.</p> <p>Направляющие телескопические мебельные. Производитель Boyard, Китай.</p> <p>Направляющие телескопические мебельные. Производитель Hettich, Германия.</p> <p>Ручка-скоба хромированная. Производитель Kerron, Китай</p> <p>Ручка-скоба никелированная. Производитель Citterio Giulio, Италия</p> <p>Замок ключевой почтовый. Производство Avers, Китай</p> <p>Заклепка алюминий/сталь размер 4*6мм, 4*8мм, производитель SRC Metal Co.Ltd, Китай</p> <p>Заклепка гаечная марки "Q-nut" с диаметром резьбы M4. Производитель: "TOPMAKER FASTENERS INDUSTRIAL CO.,LTD.", Тайвань (Китай)</p> <p>Крепежные изделия "KREP-KOMP" винт с прессшайбой шлиц KOMBI DIN967 размер 4*8 Производитель: "Haining hisener trade CO.,LTD.", Китай.</p> <p>Крепежные изделия "KREP-KOMP" винт с прессшайбой шлиц KOMBI DIN967 размер 4*10 Производитель: "Haining hisener trade CO.,LTD.", Китай.</p> <p>Уплотнитель самоклеящийся Remontix E. Производство Ultima , Польша.</p> <p>Пластиковый отбойник для колес, производитель : ООО "М-Фурн", Россия</p>
<p>Столик медицинский манипуляционный СММ-06</p>	<p>Опора колесная с резиновым ободом SCtg25(33), диаметром 50мм, 75мм., 100мм, 125мм. Производитель Flywheel Metalwork Ltd, Китай.</p> <p>Опора колесная с резиновым ободом SCtg25 (33),болт.торм, диаметром 50, 75 мм, 100мм, 125мм Производитель Flywheel</p>

	<p>Metalwork Ltd, Китай.</p> <p>Заклепка гаечная марки "Q-nut" с диаметром резьбы M10. Производитель: "TOPMAKER FASTENERS INDUSTRIAL CO.,LTD.", Тайвань (Китай)</p> <p>Направляющие роликовые мебельные. Производитель Firmax, Китай.</p> <p>Направляющие телескопические мебельные. Производитель Boyard, Китай.</p> <p>Направляющие телескопические мебельные. Производитель Hettich, Германия.</p> <p>Ручка-скоба хромированная. Производитель Keron, Китай</p> <p>Ручка-скоба никелированная. Производитель Citterio Giulio, Италия</p> <p>Замок ключевой почтовый. Производство Avers, Китай</p> <p>Заклепка алюминий/сталь размер 4*6мм, 4*8мм, производитель SRC Metal Co.Ltd, Китай</p> <p>Заклепка гаечная марки "Q-nut" с диаметром резьбы M4. Производитель: "TOPMAKER FASTENERS INDUSTRIAL CO.,LTD.", Тайвань (Китай)</p> <p>Крепежные изделия "KREP-KOMP" винт с прессшайбой шлиц KOMBI DIN967 размер 4*8 Производитель: "Haining hisener trade CO.,LTD.", Китай.</p> <p>Крепежные изделия "KREP-KOMP" винт с прессшайбой шлиц KOMBI DIN967 размер 4*10 Производитель: "Haining hisener trade CO.,LTD.", Китай.</p> <p>Уплотнитель самоклеящийся Remontix E. Производство Ultima , Польша.</p> <p>Пластиковый отбойник для колес, производитель : ООО "М-Фурн", Россия</p>
<p>Столик медицинский манипуляционный СММ-07</p>	<p>Опора колесная с резиновым ободом SCtg25(33), диаметром 50мм, 75мм., 100мм, 125мм. Производитель Flywheel Metalwork Ltd, Китай.</p> <p>Опора колесная с резиновым ободом SCtg25 (33),болт.торм, диаметром 50, 75, мм, 100мм, 125мм Производитель Flywheel Metalwork Ltd, Китай.</p> <p>Заклепка гаечная марки "Q-nut" с диаметром резьбы M10. Производитель: "TOPMAKER FASTENERS INDUSTRIAL CO.,LTD.", Тайвань (Китай)</p> <p>Направляющие роликовые мебельные. Производитель Firmax, Китай.</p> <p>Направляющие телескопические мебельные. Производитель Boyard, Китай.</p> <p>Направляющие телескопические мебельные. Производитель Hettich, Германия.</p>

	<p>Ручка-скоба хромированная. Производитель Kerron, Китай</p> <p>Ручка-скоба никелированная. Производитель Citterio Giulio, Италия</p> <p>Замок ключевой почтовый. Производство Avers, Китай</p> <p>Заклепка алюминий/сталь размер 4*6мм, 4*8мм, производитель SRC Metal Co.Ltd, Китай</p> <p>Заклепка гаечная марки "Q-nut" с диаметром резьбы M4. Производитель: "TOPMAKER FASTENERS INDUSTRIAL CO.,LTD.", Тайвань (Китай)</p> <p>Крепежные изделия "KREP-KOMP" винт с прессшайбой шлиц KOMBI DIN967 размер 4*8 Производитель: "Haining hisener trade CO.,LTD.", Китай.</p> <p>Крепежные изделия "KREP-KOMP" винт с прессшайбой шлиц KOMBI DIN967 размер 4*10 Производитель: "Haining hisener trade CO.,LTD.", Китай.</p> <p>Уплотнитель самоклеящийся Remontix E. Производство Ultima , Польша.</p> <p>Пластиковый отбойник для колес, производитель : ООО "М-Фурн", Россия</p>
<p>Столик медицинский манипуляционный СММ-08</p>	<p>Опора колесная с резиновым ободом Sctg25(33), диаметром 50мм, 75мм., 100мм, 125мм. Производитель Flywheel Metalwork Ltd, Китай.</p> <p>Опора колесная с резиновым ободом Sctg25 (33),болт.торм, диаметром 50, 75 мм, 100мм, 125мм Производитель Flywheel Metalwork Ltd, Китай.</p> <p>Заклепка гаечная марки "Q-nut" с диаметром резьбы M10. Производитель: "TOPMAKER FASTENERS INDUSTRIAL CO.,LTD.", Тайвань (Китай)</p> <p>Направляющие роликовые мебельные. Производитель Firmax, Китай.</p> <p>Направляющие телескопические мебельные. Производитель Boyard, Китай.</p> <p>Направляющие телескопические мебельные. Производитель Hettich, Германия.</p> <p>Ручка-скоба хромированная. Производитель Kerron, Китай</p> <p>Ручка-скоба никелированная. Производитель Citterio Giulio, Италия</p> <p>Замок ключевой почтовый. Производство Avers, Китай</p> <p>Заклепка алюминий/сталь размер 4*6мм, 4*8мм, производитель SRC Metal Co.Ltd, Китай</p> <p>Заклепка гаечная марки "Q-nut" с диаметром резьбы M4. Производитель: "TOPMAKER FASTENERS INDUSTRIAL CO.,LTD.", Тайвань (Китай)</p> <p>Крепежные изделия "KREP-KOMP" винт с прессшайбой шлиц KOMBI DIN967 размер 4*8 Производитель: "Haining hisener trade CO.,LTD.", Китай.</p> <p>Крепежные изделия "KREP-KOMP" винт с прессшайбой шлиц KOMBI DIN967 размер 4*10 Производитель: "Haining hisener trade CO.,LTD.",</p>

	<p>Китай. Уплотнитель самоклеящийся Remontix E. Производство Ultima , Польша. Пластиковый отбойник для колес, производитель : ООО "М-Фурн", Россия</p>
<p>Столик медицинский манипуляционный СММ-09</p>	<p>Опора колесная с резиновым ободом SCtg25(33), диаметром 50мм, 75мм., 100мм, 125мм. Производитель Flywheel Metalwork Ltd, Китай.</p> <p>Опора колесная с резиновым ободом SCtg25 (33),болт.торм, диаметром 50, 75 мм, 100мм, 125мм Производитель Flywheel Metalwork Ltd, Китай.</p> <p>Заклепка гаечная марки "Q-nut" с диаметром резьбы M10. Производитель: "TOPMAKER FASTENERS INDUSTRIAL CO.,LTD.", Тайвань (Китай)</p> <p>Направляющие роликовые мебельные. Производитель Firmax, Китай.</p> <p>Направляющие телескопические мебельные. Производитель Boyard, Китай.</p> <p>Направляющие телескопические мебельные. Производитель Hettich, Германия.</p> <p>Ручка-скоба хромированная. Производитель Kerron, Китай</p> <p>Ручка-скоба никелированная. Производитель Citterio Giulio, Италия</p> <p>Замок ключевой почтовый. Производство Avers, Китай</p> <p>Заклепка алюминий/сталь размер 4*6мм, 4*8мм, производитель SRC Metal Co.Ltd, Китай</p> <p>Заклепка гаечная марки "Q-nut" с диаметром резьбы M4. Производитель: "TOPMAKER FASTENERS INDUSTRIAL CO.,LTD.", Тайвань (Китай)</p> <p>Крепежные изделия "KREP-KOMP" винт с прессшайбой шлиц KOMBI DIN967 размер 4*8 Производитель: "Haining hisener trade CO.,LTD.", Китай.</p> <p>Крепежные изделия "KREP-KOMP" винт с прессшайбой шлиц KOMBI DIN967 размер 4*10 Производитель: "Haining hisener trade CO.,LTD.", Китай.</p> <p>Уплотнитель самоклеящийся Remontix E. Производство Ultima , Польша. Пластиковый отбойник для колес, производитель : ООО "М-Фурн", Россия</p>
<p>Столик медицинский манипуляционный СММ-10</p>	<p>Опора колесная с резиновым ободом SCtg25(33), диаметром 50мм, 75мм., 100мм, 125мм. Производитель Flywheel Metalwork Ltd, Китай.</p> <p>Опора колесная с резиновым ободом SCtg25 (33),болт.торм, диаметром 50, 75 мм, 100мм, 125мм Производитель Flywheel Metalwork Ltd, Китай.</p> <p>Заклепка гаечная марки "Q-nut" с диаметром резьбы M10.</p>

	<p>Производитель: "TOPMAKER FASTENERS INDUSTRIAL CO.,LTD.", Тайвань (Китай)</p> <p>Направляющие роликовые мебельные. Производитель Firmax, Китай.</p> <p>Направляющие телескопические мебельные. Производитель Boyard, Китай.</p> <p>Направляющие телескопические мебельные. Производитель Hettich, Германия.</p> <p>Ручка-скоба хромированная. Производитель Kerron, Китай</p> <p>Ручка-скоба никелированная. Производитель Citterio Giulio, Италия</p> <p>Замок ключевой почтовый. Производство Avers, Китай</p> <p>Заклепка алюминий/сталь размер 4*6мм, 4*8мм, производитель SRC Metal Co.Ltd, Китай</p> <p>Заклепка гаечная марки "Q-nut" с диаметром резьбы M4. Производитель: "TOPMAKER FASTENERS INDUSTRIAL CO.,LTD.", Тайвань (Китай)</p> <p>Крепежные изделия "KREP-KOMP" винт с прессшайбой шлиц KOMBI DIN967 размер 4*8 Производитель: "Haining hisener trade CO.,LTD.", Китай.</p> <p>Крепежные изделия "KREP-KOMP" винт с прессшайбой шлиц KOMBI DIN967 размер 4*10 Производитель: "Haining hisener trade CO.,LTD.", Китай.</p> <p>Уплотнитель самоклеящийся Remontix E. Производство Ultima , Польша.</p> <p>Пластиковый отбойник для колес, производитель : ООО "М-Фурн", Россия</p>
<p>Столик медицинский СПА-1</p>	<p>Опора колесная с резиновым ободом SCtg25(33), диаметром 50мм, 75мм., 100мм, 125мм. Производитель Flywheel Metalwork Ltd, Китай.</p> <p>Опора колесная с резиновым ободом SCtg25 (33),болт.торм, диаметром 50, 75 мм, 100мм, 125мм Производитель Flywheel Metalwork Ltd, Китай.</p> <p>Заклепка гаечная, марки "Q-nut" с диаметром резьбы M10. Производитель: "TOPMAKER FASTENERS INDUSTRIAL CO.,LTD.", Тайвань (Китай)</p> <p>Направляющие роликовые мебельные. Производитель Firmax, Китай.</p> <p>Направляющие телескопические мебельные. Производитель Boyard, Китай.</p> <p>Направляющие телескопические мебельные. Производитель Hettich, Германия.</p> <p>Ручка-скоба хромированная. Производитель Kerron, Китай</p> <p>Ручка-скоба никелированная. Производитель Citterio Giulio, Италия</p> <p>Замок ключевой почтовый. Производство Avers, Китай</p>

	<p>Заклепка алюминий/сталь размер 4*6мм, 4*8мм, производитель SRC Metal Co.Ltd, Китай</p> <p>Заклепка гаечная марки "Q-nut" с диаметром резьбы M4. Производитель: "TOPMAKER FASTENERS INDUSTRIAL CO.,LTD.", Тайвань (Китай)</p> <p>Крепежные изделия "KREP-KOMP" винт с прессшайбой шлиц KOMBI DIN967 размер 4*8 Производитель: "Haining hisener trade CO.,LTD.", Китай.</p> <p>Крепежные изделия "KREP-KOMP" винт с прессшайбой шлиц KOMBI DIN967 размер 4*10 Производитель: "Haining hisener trade CO.,LTD.", Китай.</p> <p>Уплотнитель самоклеящийся Remontix E. Производство Ultima , Польша.</p>
<p>Столик медицинский СПА-2</p>	<p>Опора колесная с резиновым ободом SCtg25(33), диаметром 50мм, 75мм., 100мм, 125мм. Производитель Flywheel Metalwork Ltd, Китай.</p> <p>Опора колесная с резиновым ободом SCtg25 (33),болт.торм, диаметром 50, 75 мм, 100мм, 125мм. Производитель Flywheel Metalwork Ltd, Китай.</p> <p>Заклепка гаечная марки "Q-nut" с диаметром резьбы M10. Производитель: "TOPMAKER FASTENERS INDUSTRIAL CO.,LTD.", Тайвань (Китай)</p> <p>Направляющие роликовые мебельные. Производитель Firmax, Китай.</p> <p>Направляющие телескопические мебельные. Производитель Boyard, Китай.</p> <p>Направляющие телескопические мебельные. Производитель Hettich, Германия.</p> <p>Ручка-скоба хромированная. Производитель Kerron, Китай</p> <p>Ручка-скоба никелированная. Производитель Citterio Giulio, Италия</p> <p>Замок ключевой почтовый. Производство Avers, Китай</p> <p>Заклепка алюминий/сталь размер 4*6мм, 4*8мм, производитель SRC Metal Co.Ltd, Китай</p> <p>Заклепка гаечная марки "Q-nut" с диаметром резьбы M4. Производитель: "TOPMAKER FASTENERS INDUSTRIAL CO.,LTD.", Тайвань (Китай)</p> <p>Крепежные изделия "KREP-KOMP" винт с прессшайбой шлиц KOMBI DIN967 размер 4*8 Производитель: "Haining hisener trade CO.,LTD.", Китай.</p> <p>Крепежные изделия "KREP-KOMP" винт с прессшайбой шлиц KOMBI DIN967 размер 4*10 Производитель: "Haining hisener trade CO.,LTD.", Китай.</p> <p>Уплотнитель самоклеящийся Remontix E. Производство Ultima , Польша.</p>

<p>Столик медицинский СПА-3</p>	<p>Опора колесная с резиновым ободом SCTg25(33), диаметром 50мм, 75мм., 100мм, 125мм. Производитель Flywheel Metalwork Ltd, Китай.</p> <p>Опора колесная с резиновым ободом SCTg25 (33),болт.торм, диаметром 50, 75 мм, 100мм, 125мм Производитель Flywheel Metalwork Ltd, Китай.</p> <p>Заклепка гаечная марки "Q-nut" с диаметром резьбы M10. Производитель: "TOPMAKER FASTENERS INDUSTRIAL CO.,LTD.", Тайвань (Китай)</p> <p>Направляющие роликовые мебельные. Производитель Firmax, Китай.</p> <p>Направляющие телескопические мебельные. Производитель Boyard, Китай.</p> <p>Направляющие телескопические мебельные. Производитель Hettich, Германия.</p> <p>Ручка-скоба хромированная. Производитель Kerron, Китай</p> <p>Ручка-скоба никелированная. Производитель Citterio Giulio, Италия</p> <p>Замок ключевой почтовый. Производство Avers, Китай</p> <p>Заклепка алюминий/сталь размер 4*6мм, 4*8мм, производитель SRC Metal Co.Ltd, Китай</p> <p>Заклепка гаечная марки "Q-nut" с диаметром резьбы M4. Производитель: "TOPMAKER FASTENERS INDUSTRIAL CO.,LTD.", Тайвань (Китай)</p> <p>Крепежные изделия "KREP-KOMP" винт с прессшайбой шлиц KOMBI DIN967 размер 4*8 Производитель: "Haining hisener trade CO.,LTD.", Китай.</p> <p>Крепежные изделия "KREP-KOMP" винт с прессшайбой шлиц KOMBI DIN967 размер 4*10 Производитель: "Haining hisener trade CO.,LTD.", Китай.</p> <p>Уплотнитель самоклеящийся Remontix E. Производство Ultima , Польша.</p>
<p>Столик медицинский СПА-4</p>	<p>Опора колесная с резиновым ободом SCTg25(33), диаметром 50мм, 75мм., 100мм, 125мм. Производитель Flywheel Metalwork Ltd, Китай.</p> <p>Опора колесная с резиновым ободом SCTg25 (33),болт.торм, диаметром 50, 75 мм, 100мм, 125мм Производитель Flywheel Metalwork Ltd, Китай.</p> <p>Заклепка гаечная марки "Q-nut" с диаметром резьбы M10. Производитель: "TOPMAKER FASTENERS INDUSTRIAL CO.,LTD.", Тайвань (Китай)</p> <p>Направляющие роликовые мебельные. Производитель Firmax, Китай.</p> <p>Направляющие телескопические мебельные. Производитель Boyard,</p>

	<p>Китай.</p> <p>Направляющие телескопические мебельные. Производитель Hettich, Германия.</p> <p>Ручка-скоба хромированная. Производитель Kerron, Китай</p> <p>Ручка-скоба никелированная. Производитель Citterio Giulio, Италия</p> <p>Замок ключевой почтовый. Производство Avers, Китай</p> <p>Заклепка алюминий/сталь размер 4*6мм, 4*8мм, производитель SRC Metal Co.Ltd, Китай</p> <p>Заклепка гаечная марки "Q-nut" с диаметром резьбы M4. Производитель: "TOPMAKER FASTENERS INDUSTRIAL CO.,LTD.", Тайвань (Китай)</p> <p>Крепежные изделия "KREP-KOMP" винт с прессшайбой шлиц KOMBI DIN967 размер 4*8 Производитель: "Haining hisener trade CO.,LTD.", Китай.</p> <p>Крепежные изделия "KREP-KOMP" винт с прессшайбой шлиц KOMBI DIN967 размер 4*10 Производитель: "Haining hisener trade CO.,LTD.", Китай.</p> <p>Уплотнитель самоклеящийся Remontix E. Производство Ultima, Польша.</p>
<p>Столик медицинский СПА-5</p>	<p>Опора колесная с резиновым ободом SCtg25(33), диаметром 50мм, 75мм., 100мм, 125мм. Производитель Flywheel Metalwork Ltd, Китай.</p> <p>Опора колесная с резиновым ободом SCtg25 (33),болт.торм, диаметром 50, 75 мм, 100мм, 125мм Производитель Flywheel Metalwork Ltd, Китай.</p> <p>Заклепка гаечная марки "Q-nut" с диаметром резьбы M10. Производитель: "TOPMAKER FASTENERS INDUSTRIAL CO.,LTD.", Тайвань (Китай)</p> <p>Направляющие роликовые мебельные. Производитель Firmax, Китай.</p> <p>Направляющие телескопические мебельные. Производитель Boyard, Китай.</p> <p>Направляющие телескопические мебельные. Производитель Hettich, Германия.</p> <p>Ручка-скоба хромированная. Производитель Kerron, Китай</p> <p>Ручка-скоба никелированная. Производитель Citterio Giulio, Италия</p> <p>Замок ключевой почтовый. Производство Avers, Китай</p> <p>Заклепка алюминий/сталь размер 4*6мм, 4*8мм, производитель SRC Metal Co.Ltd, Китай</p> <p>Заклепка гаечная марки "Q-nut" с диаметром резьбы M4. Производитель: "TOPMAKER FASTENERS INDUSTRIAL CO.,LTD.", Тайвань (Китай)</p> <p>Крепежные изделия "KREP-KOMP" винт с прессшайбой шлиц KOMBI DIN967 размер 4*8 Производитель: "Haining hisener trade CO.,LTD.",</p>

	<p>Китай. Крепежные изделия "KREP-KOMP" винт с прессшайбой шлиц KOMBI DIN967 размер 4*10 Производитель: "Haining hisener trade CO.,LTD.", Китай. Уплотнитель самоклеящийся Remontix E. Производство Ultima , Польша.</p>
<p>Столик медицинский СПА-6</p>	<p>Опора колесная с резиновым ободом SCtg25(33), диаметром 50мм, 75мм., 100мм, 125мм. Производитель Flywheel Metalwork Ltd, Китай.</p> <p>Опора колесная с резиновым ободом SCtg25 (33),болт.торм, диаметром 50, 75 мм, 100мм, 125мм Производитель Flywheel Metalwork Ltd, Китай.</p> <p>Заклепка гаечная марки "Q-nut" с диаметром резьбы M10. Производитель: "TOPMAKER FASTENERS INDUSTRIAL CO.,LTD.", Тайвань (Китай)</p> <p>Направляющие роликовые мебельные. Производитель Firmax, Китай.</p> <p>Направляющие телескопические мебельные. Производитель Boyard, Китай.</p> <p>Направляющие телескопические мебельные. Производитель Hettich, Германия.</p> <p>Ручка-скоба хромированная. Производитель Kerron, Китай</p> <p>Ручка-скоба никелированная. Производитель Citterio Giulio, Италия</p> <p>Замок ключевой почтовый. Производство Avers, Китай</p> <p>Заклепка алюминий/сталь размер 4*6мм, 4*8мм, производитель SRC Metal Co.Ltd, Китай</p> <p>Заклепка гаечная марки "Q-nut" с диаметром резьбы M4. Производитель: "TOPMAKER FASTENERS INDUSTRIAL CO.,LTD.", Тайвань (Китай)</p> <p>Крепежные изделия "KREP-KOMP" винт с прессшайбой шлиц KOMBI DIN967 размер 4*8 Производитель: "Haining hisener trade CO.,LTD.", Китай.</p> <p>Крепежные изделия "KREP-KOMP" винт с прессшайбой шлиц KOMBI DIN967 размер 4*10 Производитель: "Haining hisener trade CO.,LTD.", Китай.</p> <p>Уплотнитель самоклеящийся Remontix E. Производство Ultima , Польша.</p>
<p>Стол медицинский СЛ-Т1-1</p>	<p>Опора колесная с резиновым ободом SCtg25(33), диаметром 50мм, 75мм., 100мм, 125мм. Производитель Flywheel Metalwork Ltd, Китай.</p> <p>Опора колесная с резиновым ободом SCtg25 (33),болт.торм, диаметром 50, 75 мм, 100мм, 125мм Производитель Flywheel Metalwork Ltd, Китай.</p>

	<p>Заклепка гаечная марки "Q-nut" с диаметром резьбы M10. Производитель: "TOPMAKER FASTENERS INDUSTRIAL CO.,LTD.", Тайвань (Китай)</p> <p>Направляющие роликовые мебельные. Производитель Firmax, Китай.</p> <p>Направляющие телескопические мебельные. Производитель Boyard, Китай.</p> <p>Направляющие телескопические мебельные. Производитель Hettich, Германия.</p> <p>Ручка-скоба хромированная. Производитель Kerron, Китай</p> <p>Ручка-скоба никелированная. Производитель Citterio Giulio, Италия</p> <p>Замок ключевой почтовый. Производство Avers, Китай</p> <p>Заклепка алюминий/сталь размер 4*6мм, 4*8мм, производитель SRC Metal Co.Ltd, Китай</p> <p>Заклепка гаечная марки "Q-nut" с диаметром резьбы M4. Производитель: "TOPMAKER FASTENERS INDUSTRIAL CO.,LTD.", Тайвань (Китай)</p> <p>Крепежные изделия "KREP-KOMP" винт с прессшайбой шлиц KOMBI DIN967 размер 4*8 Производитель: "Haining hisener trade CO.,LTD.", Китай.</p> <p>Крепежные изделия "KREP-KOMP" винт с прессшайбой шлиц KOMBI DIN967 размер 4*10 Производитель: "Haining hisener trade CO.,LTD.", Китай.</p> <p>Уплотнитель самоклеящийся Remontix E. Производство Ultima , Польша.</p> <p>Столешница ЛДСП. Производство ООО"Союз". Россия</p>
<p>Стол медицинский СЛ-Т2-1</p>	<p>Опора колесная с резиновым ободом SCtg25(33), диаметром 50мм, 75мм., 100мм, 125мм. Производитель Flywheel Metalwork Ltd, Китай.</p> <p>Опора колесная с резиновым ободом SCtg25 (33),болт.торм, диаметром 50, 75 мм, 100мм, 125мм Производитель Flywheel Metalwork Ltd, Китай.</p> <p>Заклепка гаечная марки "Q-nut" с диаметром резьбы M10. Производитель: "TOPMAKER FASTENERS INDUSTRIAL CO.,LTD.", Тайвань (Китай)</p> <p>Направляющие роликовые мебельные. Производитель Firmax, Китай.</p> <p>Направляющие телескопические мебельные. Производитель Boyard, Китай.</p> <p>Направляющие телескопические мебельные. Производитель Hettich, Германия.</p> <p>Ручка-скоба хромированная. Производитель Kerron, Китай</p> <p>Ручка-скоба никелированная. Производитель Citterio Giulio, Италия</p> <p>Замок ключевой почтовый. Производство Avers, Китай</p>

	<p>Заклепка алюминий/сталь размер 4*6мм, 4*8мм, производитель SRC Metal Co.Ltd, Китай</p> <p>Заклепка гаечная марки "Q-nut" с диаметром резьбы M4. Производитель: "TOPMAKER FASTENERS INDUSTRIAL CO.,LTD.", Тайвань (Китай)</p> <p>Крепежные изделия "KREP-KOMP" винт с прессшайбой шлиц KOMBI DIN967 размер 4*8 Производитель: "Haining hisener trade CO.,LTD.", Китай.</p> <p>Крепежные изделия "KREP-KOMP" винт с прессшайбой шлиц KOMBI DIN967 размер 4*10 Производитель: "Haining hisener trade CO.,LTD.", Китай.</p> <p>Уплотнитель самоклеящийся Remontix E. Производство Ultima , Польша.</p> <p>Столешница ЛДСП. Производство ООО"Союз". Россия</p>
<p>Стол медицинский СЛ-ТЗ-1</p>	<p>Опора колесная с резиновым ободом SCtg25(33), диаметром 50мм, 75мм., 100мм, 125мм. Производитель Flywheel Metalwork Ltd, Китай.</p> <p>Опора колесная с резиновым ободом SCtg25 (33),болт.торм, диаметром 50, 75 мм, 100мм, 125мм. Производитель Flywheel Metalwork Ltd, Китай.</p> <p>Заклепка гаечная марки "Q-nut" с диаметром резьбы M10. Производитель: "TOPMAKER FASTENERS INDUSTRIAL CO.,LTD.", Тайвань (Китай)</p> <p>Направляющие роликовые мебельные. Производитель Firmax, Китай.</p> <p>Направляющие телескопические мебельные. Производитель Boyard, Китай.</p> <p>Направляющие телескопические мебельные. Производитель Hettich, Германия.</p> <p>Ручка-скоба хромированная. Производитель Kerron, Китай</p> <p>Ручка-скоба никелированная. Производитель Citterio Giulio, Италия</p> <p>Замок ключевой почтовый. Производство Avers, Китай</p> <p>Заклепка алюминий/сталь размер 4*6мм, 4*8мм, производитель SRC Metal Co.Ltd, Китай</p> <p>Заклепка гаечная марки "Q-nut" с диаметром резьбы M4. Производитель: "TOPMAKER FASTENERS INDUSTRIAL CO.,LTD.", Тайвань (Китай)</p> <p>Крепежные изделия "KREP-KOMP" винт с прессшайбой шлиц KOMBI DIN967 размер 4*8 Производитель: "Haining hisener trade CO.,LTD.", Китай.</p> <p>Крепежные изделия "KREP-KOMP" винт с прессшайбой шлиц KOMBI DIN967 размер 4*10 Производитель: "Haining hisener trade CO.,LTD.", Китай.</p> <p>Уплотнитель самоклеящийся Remontix E. Производство Ultima , Польша.</p> <p>Столешница ЛДСП. Производство ООО"Союз". Россия</p>

<p>Стол медицинский СЛ-Т4-1</p>	<p>Опора колесная с резиновым ободом SCTg25(33), диаметром 50мм, 75мм., 100мм, 125мм. Производитель Flywheel Metalwork Ltd, Китай.</p> <p>Опора колесная с резиновым ободом SCTg25 (33),болт.торм, диаметром 50, 75 мм, 100мм, 125мм Производитель Flywheel Metalwork Ltd, Китай.</p> <p>Заклепка гаечная марки "Q-nut" с диаметром резьбы M10. Производитель: "TOPMAKER FASTENERS INDUSTRIAL CO.,LTD.", Тайвань (Китай)</p> <p>Направляющие роликовые мебельные. Производитель Firmax, Китай.</p> <p>Направляющие телескопические мебельные. Производитель Boyard, Китай.</p> <p>Направляющие телескопические мебельные. Производитель Hettich, Германия.</p> <p>Ручка-скоба хромированная. Производитель Kerron, Китай</p> <p>Ручка-скоба никелированная. Производитель Citterio Giulio, Италия</p> <p>Замок ключевой почтовый. Производство Avers, Китай</p> <p>Заклепка алюминий/сталь размер 4*6мм, 4*8мм, производитель SRC Metal Co.Ltd, Китай</p> <p>Заклепка гаечная марки "Q-nut" с диаметром резьбы M4. Производитель: "TOPMAKER FASTENERS INDUSTRIAL CO.,LTD.", Тайвань (Китай)</p> <p>Крепежные изделия "КРЕП-КОМП" винт с прессшайбой шлиц КОМБИ DIN967 размер 4*8 Производитель: "Haining hisener trade CO.,LTD.", Китай.</p> <p>Крепежные изделия "КРЕП-КОМП" винт с прессшайбой шлиц КОМБИ DIN967 размер 4*10 Производитель: "Haining hisener trade CO.,LTD.", Китай.</p> <p>Уплотнитель самоклеящийся Remontix E. Производство Ultima , Польша.</p> <p>Столешница ЛДСП. Производство ООО"Союз". Россия</p>
<p>Стол медицинский СЛ-1</p>	<p>Опора колесная с резиновым ободом SCTg25(33), диаметром 50мм, 75мм., 100мм, 125мм. Производитель Flywheel Metalwork Ltd, Китай.</p> <p>Опора колесная с резиновым ободом SCTg25 (33),болт.торм, диаметром 50, 75 мм, 100мм, 125мм Производитель Flywheel Metalwork Ltd, Китай.</p> <p>Заклепка гаечная марки "Q-nut" с диаметром резьбы M10. Производитель: "TOPMAKER FASTENERS INDUSTRIAL CO.,LTD.", Тайвань (Китай)</p> <p>Направляющие роликовые мебельные. Производитель Firmax, Китай.</p> <p>Направляющие телескопические мебельные. Производитель Boyard,</p>

	<p>Китай.</p> <p>Направляющие телескопические мебельные. Производитель Hettich, Германия.</p> <p>Ручка-скоба хромированная. Производитель Kerron, Китай</p> <p>Ручка-скоба никелированная. Производитель Citterio Giulio, Италия</p> <p>Замок ключевой почтовый. Производство Avers, Китай</p> <p>Заклепка алюминий/сталь размер 4*6мм, 4*8мм, производитель SRC Metal Co.Ltd, Китай</p> <p>Заклепка гаечная марки "Q-nut" с диаметром резьбы M4. Производитель: "TOPMAKER FASTENERS INDUSTRIAL CO.,LTD.", Тайвань (Китай)</p> <p>Крепежные изделия "KREP-KOMP" винт с прессшайбой шлиц KOMBI DIN967 размер 4*8 Производитель: "Haining hisener trade CO.,LTD.", Китай.</p> <p>Крепежные изделия "KREP-KOMP" винт с прессшайбой шлиц KOMBI DIN967 размер 4*10 Производитель: "Haining hisener trade CO.,LTD.", Китай.</p> <p>Уплотнитель самоклеящийся Remontix E. Производство Ultima , Польша.</p> <p>Столешница ЛДСП. Производство ООО"Союз". Россия</p>
<p>Стол медицинский СЛ-2</p>	<p>Опора колесная с резиновым ободом Sctg25(33), диаметром 50мм, 75мм., 100мм, 125мм. Производитель Flywheel Metalwork Ltd, Китай.</p> <p>Опора колесная с резиновым ободом Sctg25 (33),болт.торм, диаметром 50, 75 мм, 100мм, 125мм Производитель Flywheel Metalwork Ltd, Китай.</p> <p>Заклепка гаечная марки "Q-nut" с диаметром резьбы M10. Производитель: "TOPMAKER FASTENERS INDUSTRIAL CO.,LTD.", Тайвань (Китай)</p> <p>Направляющие роликовые мебельные. Производитель Firmax, Китай.</p> <p>Направляющие телескопические мебельные. Производитель Boyard, Китай.</p> <p>Направляющие телескопические мебельные. Производитель Hettich, Германия.</p> <p>Ручка-скоба хромированная. Производитель Kerron, Китай</p> <p>Ручка-скоба никелированная. Производитель Citterio Giulio, Италия</p> <p>Замок ключевой почтовый. Производство Avers, Китай</p> <p>Заклепка алюминий/сталь размер 4*6мм, 4*8мм, производитель SRC Metal Co.Ltd, Китай</p> <p>Заклепка гаечная марки "Q-nut" с диаметром резьбы M4. Производитель: "TOPMAKER FASTENERS INDUSTRIAL CO.,LTD.", Тайвань (Китай)</p> <p>Крепежные изделия "KREP-KOMP" винт с прессшайбой шлиц KOMBI DIN967 размер 4*8 Производитель: "Haining hisener trade CO.,LTD.",</p>

		<p>Китай. Крепежные изделия "KREP-KOMP" винт с прессшайбой шлиц KOMBI DIN967 размер 4*10 Производитель: "Haining hisener trade CO.,LTD.", Китай. Уплотнитель самоклеящийся Remontix E. Производство Ultima , Польша. Столешница ЛДСП. Производство ООО"Союз". Россия</p>
Стол СЛ-3	медицинский	<p>Опора колесная с резиновым ободом SCTg25(33), диаметром 50мм, 75мм., 100мм, 125мм. Производитель Flywheel Metalwork Ltd, Китай.</p> <p>Опора колесная с резиновым ободом SCTg25 (33),болт.торм, диаметром 50, 75 мм, 100мм, 125мм Производитель Flywheel Metalwork Ltd, Китай.</p> <p>Заклепка гаечная марки "Q-nut" с диаметром резьбы M10. Производитель: "TOPMAKER FASTENERS INDUSTRIAL CO.,LTD.", Тайвань (Китай)</p> <p>Направляющие роликовые мебельные. Производитель Firmax, Китай.</p> <p>Направляющие телескопические мебельные. Производитель Boyard, Китай.</p> <p>Направляющие телескопические мебельные. Производитель Hettich, Германия.</p> <p>Ручка-скоба хромированная. Производитель Kerron, Китай</p> <p>Ручка-скоба никелированная. Производитель Citterio Giulio, Италия</p> <p>Замок ключевой почтовый. Производство Avers, Китай</p> <p>Заклепка алюминий/сталь размер 4*6мм, 4*8мм, производитель SRC Metal Co.Ltd, Китай</p> <p>Заклепка гаечная марки "Q-nut" с диаметром резьбы M4. Производитель: "TOPMAKER FASTENERS INDUSTRIAL CO.,LTD.", Тайвань (Китай)</p> <p>Крепежные изделия "KREP-KOMP" винт с прессшайбой шлиц KOMBI DIN967 размер 4*8 Производитель: "Haining hisener trade CO.,LTD.", Китай.</p> <p>Крепежные изделия "KREP-KOMP" винт с прессшайбой шлиц KOMBI DIN967 размер 4*10 Производитель: "Haining hisener trade CO.,LTD.", Китай.</p> <p>Уплотнитель самоклеящийся Remontix E. Производство Ultima , Польша. Столешница ЛДСП. Производство ООО"Союз". Россия</p>
Стол СЛ-4	медицинский	<p>Опора колесная с резиновым ободом SCTg25(33), диаметром 50мм, 75мм., 100мм, 125мм. Производитель Flywheel Metalwork Ltd, Китай.</p> <p>Опора колесная с резиновым ободом SCTg25 (33),болт.торм, диаметром 50, 75 мм, 100мм, 125мм Производитель Flywheel Metalwork Ltd, Китай.</p>

Заклепка гаечная марки "Q-nut" с диаметром резьбы M10. Производитель: "TOPMAKER FASTENERS INDUSTRIAL CO.,LTD.", Тайвань (Китай)

Направляющие роликовые мебельные. Производитель Firmax, Китай.

Направляющие телескопические мебельные. Производитель Boyard, Китай.

Направляющие телескопические мебельные. Производитель Hettich, Германия.

Ручка-скоба хромированная. Производитель Kergon, Китай

Ручка-скоба никелированная. Производитель Citterio Giulio, Италия

Замок ключевой почтовый. Производство Avers, Китай

Заклепка алюминий/сталь размер 4*6мм, 4*8мм, производитель SRC Metal Co.Ltd, Китай

Заклепка гаечная марки "Q-nut" с диаметром резьбы M4. Производитель: "TOPMAKER FASTENERS INDUSTRIAL CO.,LTD.", Тайвань (Китай)

Крепежные изделия "KREP-KOMP" винт с прессшайбой шлиц KOMBI DIN967 размер 4*8 Производитель: "Haining hisener trade CO.,LTD.", Китай.

Крепежные изделия "KREP-KOMP" винт с прессшайбой шлиц KOMBI DIN967 размер 4*10 Производитель: "Haining hisener trade CO.,LTD.", Китай.

Уплотнитель самоклеящийся Remontix E. Производство Ultima , Польша.

Столешница ЛДСП. Производство ООО"Союз". Россия

Информация получена

Федеральной службы по надзору

www.goszdravnadzor.ru

9. Информация о наличии в медицинском изделии лекарственного средства для медицинского применения, материалов животного и (или) человеческого происхождения

Не применимо

10. Порядок установки, монтажа, настройки, калибровки и иных действиях, необходимых для ввода медицинского изделия в эксплуатацию

Подготовка изделия к работе

- Перед подготовкой к эксплуатации внимательно ознакомьтесь с руководством по эксплуатации.

- Распакуйте изделие

- Изделия имеют сварную, неразборную конструкцию и поставляются в собранном виде. удалите защитную пленку с деталей выполненных из листовой нержавеющей стали, произведите установку изделия на колесные опоры (установку колес оснащенных тормозом рекомендуем делать со стороны пользователя), проверьте целостность и комплектность изделия.

- столики медицинские должны стоять на ровной поверхности пола устойчиво, при этом зазор между полом и одной из опор должен быть не более 1,5мм.

- Проведите санитарную обработку изделия влажной ветошью.

- Проверьте работоспособность изделия.

Для проверки работоспособности и изделия и хода его правильной эксплуатации необходимо выполнить следующие действия:

- проверить надежность крепления колесных опор: винт опоры должен быть закручен в основание столика до упора.

- проверить выдвижение ящиков: ход ящика должен быть плавным и равномерным, не допускается перекос и выпадение ящика. – данная информация относится к монтажу

11. Требования к помещениям, в которых предполагается установка (монтаж) медицинского изделия, а также требования к подготовке или квалификации лиц, осуществляющий установку (монтаж) медицинского изделия.

Изделие эксплуатируется в сухих проветриваемых помещениях при температуре воздуха от +18°C до +35°C и относительной влажности воздуха от 45 до 80%.

Персонал, использующий изделие, должен пройти первичный инструктаж по мерам безопасности и внимательно ознакомиться с руководством по эксплуатации на изделие.

12. Информация для проверки правильности установки (монтажа) медицинского изделия и его готовности к безопасной работе эксплуатации

Столики медицинские передвижные являются мобильным оборудованием и не требуют специальной подготовки помещения и проведения монтажных работ по установке изделия в помещении.

Изделия имеют сварную, неразборную конструкцию и поставляются в собранном виде.

Для проверки работоспособности и изделия и хода его правильной эксплуатации необходимо выполнить следующие действия:

- проверить надежность крепления колесных опор: винт опоры должен быть закручен в основание столика до упора.
- проверить выдвигание ящиков: ход ящика должен быть плавным и равномерным, не допускается перекосяк и выпадение ящика.

13. Информация о стерильном состоянии медицинского изделия, методе его стерилизации и о порядке действий в случае нарушения стерильной упаковки (если медицинское изделие поставляется в стерильном виде) или, если медицинское изделие поставляется нестерильным, указание на необходимость его стерилизации перед использованием

Изделие поставляется нестерильным. Перед использованием поверхности изделия следует обрабатывать разрешенными средствами для дезинфекционной обработки поверхностей в соответствии с СанПиН 2.1.3.2630-10 и с действующими НТД на эти средства и ОСТ 42-21-2, МУ 287-113Б утвержденными МЗ РФ 30.12.1998г. с соблюдением предписанных концентраций растворов. Обработка производится 3% раствором перекиси водорода по ГОСТ 177 с добавлением 0,5% моющего средства типа "Лотос" по ГОСТ 25644-96.

Применение механических методов очистки при дезинфекции запрещается. Применение дезинфицирующих средств, содержащих хлор или веществ, способных выделять хлор или активный кислород в процессе применения запрещается, это приводит к коррозии элементов, изготовленных из нержавеющей стали и не рассматривается как гарантийный случай. Следует оберегать поверхность мебели и её конструктивные элементы от механических повреждений, которые могут быть вызваны воздействием твердых предметов, абразивных порошков, а также чрезмерными физическими нагрузками.

14. Информация о порядке обработки медицинского изделия для его повторного использования, включая очистку, дезинфекцию, упаковку и при необходимости метод повторной стерилизации (если медицинское изделие предназначено для многократного использования), а также критерии непригодности медицинского изделия для применения

Изделие эксплуатируется в сухих проветриваемых помещениях при температуре воздуха от +18°C до +35°C и относительной влажности воздуха от 45 до 80%.

Следует оберегать поверхность мебели и её конструктивные элементы от механических повреждений, которые могут быть вызваны воздействием твёрдых предметов, абразивных порошков, а также чрезмерными физическими нагрузками.

Поверхности изделия устойчивы к дезинфекции разрешенными средствами для дезинфекционной обработки поверхностей в соответствии с СанПиН 2.1.3.2630-10 и с действующими НТД на эти средства и ОСТ 42-21-2, МУ 287-113Б утвержденными МЗ РФ 30.12.1998г. с соблюдением предписанных концентраций растворов.

Изделие является непригодным к использованию при истечении срока эксплуатации.

15. Информация, необходимая для идентификации медицинских изделий с целью получения безопасной комбинации, и информацию об известных ограничениях по совместному использованию медицинских изделий (для медицинских изделий, предназначенных для использования вместе с другими медицинскими изделиями и (или) принадлежностями)

Не применимо.

16. Информация о природе, типе, а также (при необходимости) об интенсивности и распределении излучения (электромагнитное, ионизирующее, иное) медицинского изделия и способах защиты потребителей и третьих лиц от непреднамеренного излучения в процессе эксплуатации медицинского изделия (если медицинское изделие создает опасный или потенциально опасный уровень излучения при использовании по назначению)

Столики медицинские не создают опасный или потенциально опасный уровень излучения при использовании по назначению

17. Информация о мерах предосторожности

Меры безопасности

- Перед началом использования проверьте исправность изделия.
- Перед началом использования установите изделия в рабочее положение.
- Эксплуатация изделия должна быть приостановлена в следующих случаях: нарушена целостность конструкции столика (имеется нарушение сварного шва на корпусе изделия); нарушен плавный и свободный ход ящика изделия, либо ящик выпадает из ниши; нарушен свободный ход изделия на колесных опорах - до устранения неисправности

Изготовитель гарантирует безотказную работу изделия в течении 12 месяцев со дня продажи. В течении гарантийного срока все обнаруженные неисправности, произошедшие по вине изготовителя, устраняются бесплатно. Изделия с дефектами, возникшими в результате небрежного обращения, к гарантийному обслуживанию не принимаются.

Гарантийный ремонт и замена производится изготовителем по адресу: Россия, 620017 г. Екатеринбург, ул. Шефская, 3А, литер 9.

18. Предупреждения и (или) меры предосторожности, предпринимаемые потребителем при применении медицинского изделия, содержащего лекарственное средство для медицинского применения, материал животного и (или) человеческого происхождения, материалы, которые являются канцерогенными, мутагенными или токсичными, возможное выделение или вымывание которых приводит к сенсibilизации, аллергической реакции или отрицательно влияет на репродуктивную функцию

Не применимо.

19. Предупреждения и (или) меры предосторожности, предпринимаемые потребителем при утилизации медицинского изделия, принадлежностей и расходных материалов, используемых вместе с ним (при наличии), включая сведения об инфекционной, микробной, экологической или физической опасности медицинского изделия

Конструкция медицинского изделия обеспечивает простоту в эксплуатации и обслуживании и максимально снижает риск микробного загрязнения медицинского изделия ввиду отсутствия труднодоступных для обработки и дезинфекции полостей. Также Изделия изготавливаются из сертифицированных материалов, которые не представляют инфекционную или микробную опасность.

В состав изделия входят материалы представляющие экологическую опасность и подлежащие вторичной переработке - лом цветных металлов. Данный вид материала подлежит переработке согласно ГОСТ 1639-2009.

В конструкции изделий не используются источники шума и вибрации, а также источники различного вида излучений, поэтому изделия не представляют физической опасности.

20. Информация об обстоятельствах, при которых потребитель должен проконсультироваться с медицинским работником

Не применимо.

21. Информация о первоначальном выпуске или последнем пересмотре эксплуатационной документации

Пересмотра эксплуатационной документации не проводилось - изделия являются первоначально выпускаемыми.

22. Порядок и условия утилизации или уничтожения медицинского изделия.

Утилизация изделий должна осуществляться в соответствии с Приказом Министерства здравоохранения и социального развития Российской Федерации "Об утверждении правил в сфере обращения медицинских изделий" от 28 апреля 2012 года.

Медицинские изделия, подлежат утилизации или уничтожению в случае:

а) подтверждения фактов и обстоятельств, создающих угрозу жизни и здоровью граждан и медицинских работников при применении и эксплуатации зарегистрированных медицинских изделий;

б) окончания срока годности и (или) эксплуатации;

В соответствии с СанПин 2.1.7.2790-10 изделия относятся к классу опасности А.

23. Комплектность поставки изделия

24.1 Комплект поставки столиков медицинских СИП:

Наименование изделия	Комплект	Количество, шт.
Столик медицинский СИП-1м	Каркас столика (с полкой)	1
	Колеса без тормоза	2
	Колеса с тормозом	2
	Руководство по эксплуатации	1
	Паспорт	1
Столик медицинский СИП-1г	Каркас столика	1
	Съемная полка	1
	Колеса без тормоза	2
	Колеса с тормозом	2
	Руководство по эксплуатации	1
	Паспорт	1
Столик медицинский СИП1-2	Каркас столика (с полкой и 2 ящиками)	1
	Колеса без тормоза	2
	Колеса с тормозом	2
	Руководство по эксплуатации	1
	Паспорт	1
Столик медицинский СИП-2я	Каркас столика (с полкой и 1 ящиком)	1
	Выдвижной ящик	1
	Колеса без тормоза	1
	Колеса с тормозом	2
	Руководство по эксплуатации	1
Столик медицинский СИП2-1	Каркас столика (с 2 полками и 1 ящиком)	1
	Колеса без тормоза	2
	Колеса с тормозом	2
	Руководство по эксплуатации	1
	Паспорт	1
Столик медицинский СИП2-2	Каркас столика (с полкой и 2 ящиками)	1
	Колеса без тормоза	2
	Колеса с тормозом	2
	Руководство по эксплуатации	1
	Паспорт	1
Стол медицинский инструментальный СММ-1 (маточный)	Каркас столика (с 2 полками)	1
	Колеса без тормоза	2
	Колеса с тормозом	2
	Руководство по эксплуатации	1
	Паспорт	1
Стол медицинский инструментальный СММ-2 (маточный)	Каркас столика (с 2 полками)	1
	Колеса без тормоза	2
	Колеса с тормозом	2
	Руководство по эксплуатации	1
	Паспорт	1
Стол медицинский инструментальный СММ-3 (маточный)	Каркас столика (с 1 полкой)	1
	Колеса без тормоза	2
	Колеса с тормозом	2

	Руководство по эксплуатации Паспорт	1
Стол медицинский инструментальный СММ-4 (маточный)	Каркас столика (с 1 полкой) Колеса без тормоза Колеса с тормозом Руководство по эксплуатации Паспорт	1 2 2 1 1
Столик медицинский манипуляционный СМА-01	Каркас столика (с 6 ящиками) Полка выдвижная Колеса без тормоза Колеса с тормозом Руководство по эксплуатации Паспорт	1 1 2 2 1 1
Столик медицинский манипуляционный СМА-02	Каркас столика (с 4 ящиками, дверкой и 2 полками) Полка выдвижная Колеса без тормоза Колеса с тормозом Руководство по эксплуатации Паспорт	1 1 2 2 1 1
Столик медицинский манипуляционный СМА-03	Каркас столика (с 1 ящиком, дверкой и 1 полкой) Колеса без тормоза Колеса с тормозом Руководство по эксплуатации Паспорт	1 2 2 1 1
Столик медицинский манипуляционный СМА-04	Каркас столика (с 1 ящиком, дверкой и 1 полкой) Колеса без тормоза Колеса с тормозом Руководство по эксплуатации Паспорт	1 2 2 1 1
Столик медицинский манипуляционный СМА-05	Каркас столика (с 3 ящиками) Колеса без тормоза Колеса с тормозом Руководство по эксплуатации Паспорт	1 2 2 1 1
Столик медицинский манипуляционный СМА-06	Каркас столика (с 3 ящиками) Полка выдвижная Колеса без тормоза Колеса с тормозом Руководство по эксплуатации Паспорт	1 1 2 2 1 1
Столик медицинский манипуляционный СММ-01	Каркас столика (с 2 ящиками, полкой, надстройкой и держателем для емкостей) Держатель мусорных пакетов контейнер для медицинских отходов класса «Б» Колеса без тормоза Колеса с тормозом Руководство по эксплуатации	1 1 1 2 2 1

	Паспорт	1
Столик медицинский манипуляционный СММ-02	Каркас столика (с 2 ящиками, полкой и держателем для емкостей) Держатель мусорных пакетов Контейнер для медицинских отходов класса «Б» Колеса без тормоза Колеса с тормозом Руководство по эксплуатации Паспорт	1 1 1 2 2 1 1
Столик медицинский манипуляционный СММ-03	Каркас столика (с 3 ящиками, полкой и держателем для емкостей) Держатель мусорных пакетов контейнер для медицинских отходов класса «Б» Колеса без тормоза Колеса с тормозом Руководство по эксплуатации Паспорт	1 1 1 2 2 1 1
Столик медицинский манипуляционный СММ-04	Каркас столика (с 3 ящиками и полкой) Колеса без тормоза Колеса с тормозом Руководство по эксплуатации Паспорт	1 2 2 1 1
Столик медицинский манипуляционный СММ-05	Каркас столика (с 4 ящиками и держателем для мусорных пакетов) Держатель мусорных пакетов Штатив Колеса без тормоза Колеса с тормозом Руководство по эксплуатации Паспорт	1 1 1 2 2 1 1
Столик медицинский манипуляционный СММ-06	Каркас столика (с 2 ящиками и держателем для мусорных пакетов) Держатель мусорных пакетов Штатив Колеса без тормоза Колеса с тормозом Руководство по эксплуатации Паспорт	1 1 1 2 2 1 1
Столик медицинский манипуляционный СММ-07	Каркас столика (с 2 ящиками и держателем для емкостей) Держатель мусорных пакетов контейнер для медицинских отходов класса «Б» Колеса без тормоза Колеса с тормозом Руководство по эксплуатации Паспорт	1 1 1 2 2 1 1
Столик медицинский манипуляционный СММ-08	Каркас столика (с 3 ящиками, надстройкой и держателем для емкостей)	1

	Держатель мусорных пакетов Контейнер для медицинских отходов класса «Б» Колеса без тормоза Колеса с тормозом Руководство по эксплуатации Паспорт	1 1 2 2 1 1
Столик медицинский манипуляционный СММ-09	Каркас столика (с 3 ящиками) Штатив Колеса без тормоза Колеса с тормозом Паспорт Руководство по эксплуатации	1 1 2 2 1 1
Столик медицинский манипуляционный СММ-10	Каркас столика (с 3 ящиками, надстройкой и держателем для емкостей) Держатель мусорных пакетов Штатив Колеса без тормоза Колеса с тормозом Руководство по эксплуатации Паспорт	1 1 1 2 2 1 1
Столик медицинский СПА-1	Каркас столика (с 1 ящиком, дверкой и 1 полками) Полка выдвижная Колеса без тормоза Колеса с тормозом Руководство по эксплуатации Паспорт	1 1 2 2 1 1
Столик медицинский СПА-2	Каркас столика (с 2 ящиками и 2 полками) Полка выдвижная Колеса без тормоза Колеса с тормозом Руководство по эксплуатации Паспорт	1 1 2 2 1 1
Столик медицинский СПА-3	Каркас столика (с 3 ящиками) Полка выдвижная Колеса без тормоза Колеса с тормозом Руководство по эксплуатации Паспорт	1 1 2 2 1 1
Столик медицинский СПА-4	Каркас столика (с 4 ящиками и 2 полками) Полка выдвижная Колеса без тормоза Колеса с тормозом Руководство по эксплуатации Паспорт	1 1 2 2 1 1
Столик медицинский СПА-5	Каркас столика (с 4 ящиками, дверкой и 2 полками) Колеса без тормоза	1 2

	Колеса с тормозом	2
	Руководство по эксплуатации	1
	Паспорт	1
Столик медицинский СПА-6	Каркас столика (с 6 ящиками)	1
	Выдвижная полка	1
	Колеса без тормоза	2
	Колеса с тормозом	2
	Руководство по эксплуатации	1
	Паспорт	1
Стол медицинский СЛ-Т1-1	Стол в сборе	1
	Опоры (колесные)	6
	Руководство по эксплуатации	1
	Паспорт	1
Стол медицинский СЛ-Т2-1	Стол в сборе	1
	Опоры (колесные)	6
	Руководство по эксплуатации	1
	Паспорт	1
Стол медицинский СЛ-Т3-1	Стол в сборе	1
	Опоры (колесные)	6
	Руководство по эксплуатации	1
	Паспорт	1
Стол медицинский СЛ-Т4-1	Стол в сборе	1
	Опоры (колесные)	6
	Руководство по эксплуатации	1
	Паспорт	1
Стол медицинский СЛ-1	Каркас стола	1
	Колеса без тормоза	2
	Колеса с тормозом	2
	Руководство по эксплуатации	1
	Паспорт	1
Стол медицинский СЛ-2	Каркас стола (с 2 ящиками)	1
	Колеса без тормоза	2
	Колеса с тормозом	2
	Руководство по эксплуатации	1
	Паспорт	1
Стол медицинский СЛ-3	Каркас стола (с 3 ящиками)	1
	Колеса без тормоза	2
	Колеса с тормозом	2
	Руководство по эксплуатации	1
	Паспорт	1
Стол медицинский СЛ-4	Стол в сборе	1
	Опоры (колесные)	4
	Руководство по эксплуатации	1
	Паспорт	1

24. Срок эксплуатации

Срок эксплуатации изделий составляет 10 лет

25. Упаковка

Упаковка изделия - по ГОСТ Р 50444-92 - Приборы, аппараты и оборудование медицинские. Общие технические условия.

Столик медицинский СИП, вариант исполнения: СИП-1м	Упаковка картонная.
Столик медицинский СИП, вариант исполнения: СИП-1г	Производитель: ООО Упакомплект, г. Екатеринбург, Россия.
Столик медицинский СИП, вариант исполнения: СИП1-2	
Столик медицинский СИП, вариант исполнения: СИП-2я	
Столик медицинский СИП, вариант исполнения: СИП2-1	Пленка воздушно-пузырчатая.
Столик медицинский СИП, вариант исполнения: СИП2-2	Производитель: ООО "Бета-Куверт", г. Москва, Россия.
Столик медицинский инструментальный СММ (маточный), вариант исполнения: СММ-1	Пленка полиэтиленовая.
Столик медицинский инструментальный СММ (маточный), вариант исполнения: СММ-2	Производитель: ООО "Т.С.Н.", г. Санкт-Петербург, Россия.
Столик медицинский инструментальный СММ (маточный), вариант исполнения: СММ-3	
Столик медицинский инструментальный СММ (маточный), вариант исполнения: СММ-4	Лента клейкая. Производитель: ООО "Т.С.Н.", г. Санкт-Петербург, Россия.
Столик медицинский манипуляционный СМА, вариант исполнения: СМА-01	
Столик медицинский манипуляционный СМА, вариант исполнения: СМА-02	
Столик медицинский манипуляционный СМА, вариант исполнения: СМА-03 со штативом	
Столик медицинский манипуляционный СМА, вариант исполнения: СМА-04 со штативом	
Столик медицинский манипуляционный СМА, вариант исполнения: СМА-05 со штативом	
Столик медицинский манипуляционный СМА, вариант исполнения: СМА-06	
Столик медицинский манипуляционный СММ, вариант исполнения: СММ-01 с контейнером для медицинских отходов класса «Б» и держателем мусорных пакетов	
Столик медицинский манипуляционный СММ, вариант исполнения: СММ-02 с контейнером для медицинских отходов класса «Б» и держателем мусорных пакетов	
Столик медицинский манипуляционный СММ, вариант исполнения: СММ-03 с контейнером для медицинских отходов класса «Б» и держателем мусорных пакетов	
Столик медицинский манипуляционный СММ, вариант исполнения: СММ-04	
Столик медицинский манипуляционный СММ, вариант исполнения: СММ-05 с держателем мусорных пакетов и штативом	
Столик медицинский манипуляционный СММ, вариант исполнения: СММ-06 с держателем мусорных пакетов и штативом	
Столик медицинский манипуляционный СММ, вариант исполнения: СММ-07 с контейнером для медицинских	

отходов класса «Б» и держателем мусорных пакетов
Столик медицинский манипуляционный СММ, вариант исполнения: СММ-08 с контейнером для медицинских отходов класса «Б» и держателем мусорных пакетов
Столик медицинский манипуляционный СММ, вариант исполнения: СММ-09 со штативом.
Столик медицинский манипуляционный СММ, вариант исполнения: СММ-10 с контейнером для медицинских отходов класса «Б», с держателем мусорных пакетов и штативом.
Столик медицинский СПА, вариант исполнения: СПА-1
Столик медицинский СПА, вариант исполнения: СПА-2
Столик медицинский СПА, вариант исполнения: СПА-3
Столик медицинский СПА, вариант исполнения: СПА-4
Столик медицинский СПА, вариант исполнения: СПА-5
Столик медицинский СПА, вариант исполнения: СПА-6
Столик медицинский СЛ-Т, вариант исполнения: СЛ-Т1-1
Столик медицинский СЛ-Т, вариант исполнения: СЛ-Т2-1
Столик медицинский СЛ-Т, вариант исполнения: СЛ-Т3-1
Столик медицинский СЛ-Т, вариант исполнения: СЛ-Т4-1
Столик медицинский СЛ, вариант исполнения: СЛ-1
Столик медицинский СЛ, вариант исполнения: СЛ-2
Столик медицинский СЛ, вариант исполнения: СЛ-3
Столик медицинский СЛ, вариант исполнения: СЛ-4

26. Маркировка

Маркировка должна быть выполнена типографским, литографским или печатным способом на бумажной этикетке, прочно прикрепленной к изделию мебели.

На этикетке должно быть указано:

- наименование или обозначение изделия;
- наименование страны-изготовителя;
- наименование и местонахождение изготовителя;
- гарантийный срок;
- срок службы, установленный изготовителем;
- дату изготовления;
- серийный номер изделия;
- обозначение технических условий.

Производитель: ООО «Торгово-производственная
компания «ВИТАЛИЯ»
620017, Россия, Свердловская область,
г. Екатеринбург, ул. Шефская д. 3а лит. 9
тел.: (343) 3858202

**Столик медицинский в вариантах исполнения
по ТУ 32.50.30-003-77929798-2018**

Столик _____

Дата выпуска: _____

Серийный номер: _____

Срок службы: _____

Гарантийный срок: _____

1.1.1 Транспортная маркировка должна быть выполнена по ГОСТ 14192 и содержать:

- наименование и местонахождение изготовителя;
- условное обозначение оборудования;
- обозначение настоящих технических условий;
- год и месяц упаковывания;
- наименование грузополучателя;
- наименование пункта назначения;
- наименование грузоотправителя;
- наименование пункта отправления;
- массу брутто;
- массу нетто;
- манипуляционные знаки: «верх», «хрупкое-осторожно», «беречь от влаги»;
- обозначение условий хранения;

ООО "ТОРГОВО-ПРОИЗВОДСТВЕННАЯ КОМПАНИЯ "ВИТАЛИЯ"
620017, Россия, г. Екатеринбург, ул. Шефская д.3 А, литер 9

Столик медицинский в вариантах исполнения

по ТУ 32.50.30-003-77929798-2018

ВАРИАНТ ИСПОЛНЕНИЯ: _____

ЗАВОДСКОЙ НОМЕР: _____

ДАТА УПАКОВЫВАНИЯ: _____ 20 ____ г.

ГРУЗОТРАНСПОРТНЫЙ: _____

ГРУЗОПОЛУЧАТЕЛЬ: _____

ПУНКТ НАЗНАЧЕНИЯ: _____

МАССА: брутто: _____ кг.

нетто: _____ кг.

УСЛОВИЯ ХРАНЕНИЯ: 1Л



27. Транспортировка

Изделия транспортируют всеми видами крытых транспортных средств в соответствии с требованиями ГОСТ Р 50444 и правилами перевозки грузов, действующих на каждом виде транспорта. Транспортирование изделий морским транспортом должно производиться в соответствии с "Правилами безопасности морской перевозки генеральных грузов". Вид отправки - контейнерная и мелкая.

Условия транспортирования изделий, изготовленной по условиям климатического исполнения УХЛ 4.2, по условиям хранения 5 ГОСТ 15150.

28. Хранение и срок годности

Изделия в упаковке предприятия-изготовителя должна храниться в крытых помещениях отправителя (получателя) при температуре не ниже +2°C и относительной влажности воздуха от 40 до 70%.

Срок годности изделий составляет 10 лет

29. Гарантийные обязательства

В течении гарантийного срока все обнаруженные неисправности, произошедшие по вине изготовителя, устраняются бесплатно.

Изделия с дефектами, возникшими в результате небрежного обращения, к гарантийному обслуживанию не принимаются. Применение дезинфицирующих средств, содержащих хлор или веществ, способных выделять хлор или активный кислород в процессе применения запрещается, это приводит к коррозии элементов изготовленных из нержавеющей стали и не рассматривается как гарантийный случай.

Гарантийный ремонт и замена производятся изготовителем по адресу:

Россия, 620017, Свердловская область, г. Екатеринбург,
ул. Шефская, 3А, литер 9
ООО "ТПК"Виталия"
Тел./факс: 8(343) 287-87-82; 385-82-02.
E-mail: info@tpk-vitalia.ru

30. Свидетельство о приемке и продаже

Столик медицинский СИП _____

Серийный номер _____

Соответствует ТУ 32.50.30-003-77929798-2018

Продукция безопасна, регистрационное удостоверение на медицинское изделие № от

Дата выпуска _____ 20__ г.

Штамп приемщика:

Продан _____

Наименование предприятия торговли

Штамп магазина: _____ Дата продажи _____

ООО "ТПК "Виталия"
620017, Свердловская область, город Екатеринбург
Шефская, 3А, литер 9

Отрывной талон
на гарантийное обслуживание

<p>Корешок отрывного талона на гарантийное обслуживание Столика медицинского СИП</p> <p>Изъят " _____ " _____ 20__ г.</p> <p>Инженер _____</p> <p>Фамилия _____</p> <p style="text-align: right;">подпись</p>	<p>Столик медицинский СИП _____</p> <p>Серийный номер _____</p> <p>Дата выпуска _____</p> <p>Дата продажи _____</p> <p>Штамп организации, продавшей изделие _____</p> <p>_____ / _____</p> <p style="display: flex; justify-content: space-between;"> Фамилия подпись </p>
---	--

ООО "ТПК "Виталия"

620017, Свердловская область, город Екатеринбург
Шефская, 3А, литер 9

Отрывной талон
на гарантийное обслуживание

Корешок отрывного талона на гарантийное обслуживание Столика медицинского СИП Изъят " _____ " _____ 20 ____ г. Инженер _____ Фамилия _____ подпись _____	Столик медицинский СИП _____
	Серийный номер _____
	Дата выпуска _____
	Дата продажи _____
	Штамп организации, продавшей изделие _____
	_____ / _____ Фамилия _____ подпись _____

ООО "ТПК "Виталия"

620017, Свердловская область, город Екатеринбург
Шефская, 3А, литер 9

Отрывной талон
на гарантийное обслуживание

Корешок отрывного талона на гарантийное обслуживание Столика медицинского СИП Изъят " _____ " _____ 20 ____ г. Инженер _____ Фамилия _____ подпись _____	Столик медицинский СИП _____
	Серийный номер _____
	Дата выпуска _____
	Дата продажи _____
	Штамп организации, продавшей изделие _____
	_____ / _____ Фамилия _____ подпись _____

Пронумеровано и пронумеровано

Количество страниц 168

Директор
ООО «ТПК «Виталия»

Шаповалов С.В.



Информация получена с официального сайта
Федеральной службы по надзору в сфере
www.goszdravnadzor.ru